

COPYRIGHT © Hangzhou EZVIZ Software Co., Ltd. ALLE RECHTE VORBEHALTEN.

Alle Informationen, einschließlich Wortlaute, Bilder und Grafiken, jedoch nicht darauf beschränkt, sind das Eigentum von Hangzhou EZVIZ Software Co., Ltd. (nachstehend als „EZVIZ“ bezeichnet). Dieses Benutzerhandbuch (nachstehend als „das Handbuch“ bezeichnet) darf ohne vorherige schriftliche Genehmigung von EZVIZ weder ganz noch teilweise reproduziert, geändert, übersetzt oder verbreitet werden. Sofern nicht anderweitig vereinbart, bietet EZVIZ keine ausdrückliche oder implizierte Gewährleistung oder Garantie bezüglich der Bedienungsanleitung.

Hinweise zu dieser Bedienungsanleitung

Die Bedienungsanleitung beinhaltet Anleitungen zur Verwendung und Verwaltung des Produkts. Bilder, Diagramme, Abbildungen und alle sonstigen Informationen dienen nur der Beschreibung und Erklärung. Die Änderung der in der Bedienungsanleitung enthaltenen Informationen ist aufgrund von Firmware-Updates oder aus anderen Gründen vorbehalten. Die aktuelle Version finden Sie auf der EZVIZ™ Website (<http://www.ezvizlife.com>).

Überarbeitungsdatensatz

Neuerscheinung – Januar, 2019

Marken

EZVIZ™,  und andere Marken und Logos von EZVIZ sind das Eigentum von EZVIZ in verschiedenen Ländern. Andere nachstehend erwähnte Marken und Logos stehen im Besitz der entsprechenden Eigentümer.

Haftungsausschluss

SOWEIT GESETZLICH ZULÄSSIG WIRD DAS BESCHRIEBENE PRODUKT MIT SEINER HARDWARE, SOFTWARE UND FIRMWARE OHNE MÄNGELGEWÄHR, MIT ALLEN FEHLERN UND FEHLFUNKTIONEN GELIEFERT, UND EZVIZ GIBT KEINE AUSDRÜCKLICHEN ODER IMPLIZIERTEN GARANTIEEN, EINSCHLIEßLICH UND OHNE EINSCHRÄNKUNG, DER MARKTFÄHIGKEIT, ZUFRIEDENSTELLENDEN QUALITÄT, EIGNUNG FÜR EINEN BESTIMMTEN ZWECK UND NICHTVERLETZUNG DER RECHTE DRITTER. AUF KEINEN FALL HAFTEN EZVIZ, SEINE GESCHÄFTSFÜHRER, ANGESTELLTEN, MITARBEITER ODER PARTNER FÜR BESONDERE, ZUFÄLLIGE, DIREKTE ODER INDIREKTE SCHÄDEN, EINSCHLIEßLICH, JEDOCH NICHT DARAUF BESCHRÄNKT, VERLUST VON GESCHÄFTSGEWINNEN, GESCHÄFTSUNTERBRECHUNG ODER VERLUST VON DATEN ODER DOKUMENTATIONEN IN VERBINDUNG MIT DER VERWENDUNG DIESES PRODUKTS, SELBST WENN EZVIZ ÜBER DIE MÖGLICHKEIT DERARTIGER SCHÄDEN INFORMIERT WAR.

IN DEM NACH GELTENDEM RECHT MAXIMAL ZULÄSSIGEN UMFANG IST DIE GESAMTHAFTUNG VON EZVIZ FÜR ALLE SCHÄDEN IN KEINEM FALL HÖHER ALS DER URSPRÜNGLICHE KAUFPREIS DES PRODUKTS.

EZVIZ ÜBERNIMMT KEINE HAFTUNG FÜR PERSONEN- ODER SACHSCHÄDEN INFOLGE VON PRODUKTAUSFALL ODER SERVICEEINSTELLUNG, DIE DURCH: A) UNSACHGEMÄßE INSTALLATION ODER NUTZUNG, DIE NICHT DEN ANFORDERUNGEN ENTSPRICHT, B) SCHUTZ NATIONALER ODER ÖFFENTLICHER INTERESSEN, C) HÖHERE GEWALT, D) SIE SELBST ODER DRITTE, EINSCHLIEßLICH, ABER NICHT DARAUF BESCHRÄNKT, DIE VERWENDUNG VON PRODUKTEN, SOFTWARE, ANWENDUNGEN UND ANDEREN PRODUKTEN DRITTER VERURSACHT WERDEN.

BEZÜGLICH PRODUKTEN MIT INTERNETZUGANG ERFOLGT DIE VERWENDUNG DER PRODUKTE AUSSCHLIEßLICH AUF EIGENES RISIKO. EZVIZ IST NICHT FÜR ANORMALEN BETRIEB, DATENSCHUTZVERSTÖßE ODER ANDERE SCHÄDEN AUFGRUND VON CYBERATTACKEN, HACKERANGRIFFEN, VIREN ODER ANDEREN INTERNET-SICHERHEITSRISIKEN VERANTWORTLICH; EZVIZ BIETET JEDOCH AUF ANFRAGE ZEITGERECHTE TECHNISCHE UNTERSTÜTZUNG. ÜBERWACHUNGS- UND DATENSCHUTZGESETZE VARIIEREN JE NACH GERICHTSBARKEIT. ÜBERPRÜFEN SIE VOR DER VERWENDUNG DIESES PRODUKTS ALLE RELEVANTEN GESETZE IN IHRER GERICHTSBARKEIT, UM SICHERZUSTELLEN, DASS IHRE VERWENDUNG GEGEN KEINE GELTENDEN GESETZE VERSTÖßT. EZVIZ HAFTET NICHT, FALLS DIESES PRODUKT FÜR UNGESETZLICHE ZWECKE VERWENDET WIRD.

FÜR DEN FALL VON WIDERSPRÜCHEN ZWISCHEN DEM VORSTEHENDEN UND DEM GELTENDEN RECHT GILT DAS LETZTERE.

Schnelle Einrichtung

Anleitung

Überblick

Installation des Schlosses

Einstellungen des Schlosses

Verwendung des Schlosses

Instandhaltung

Anhang

Bitte rufen Sie den Link unten auf, um sich das Installationsvideo anzuschauen.
<https://support.ezvizlife.com/videos/map?id=38&title=How%20to%20Install%20L2>

Bitte rufen Sie den Link unten auf, um sich das Einrichtungvideo anzuschauen.
<https://support.ezvizlife.com/videos/map?id=39&title=How%20to%20Setup%20L2>

Anleitung

- Die Installation des Fingerabdruck-Schlosses EZVIZ Smart Fingerprint Lock (nachfolgend als „Schloss“ bezeichnet) hat Einfluss auf dessen normalen Betrieb sowie seine Lebensdauer. Es wird empfohlen, die Installation von Fachleuten durchführen zu lassen und das Loch für das Schloss-Set gemäß der Bohrschablone im Anhang zu bohren.
- Wir empfehlen außerdem, das Schloss während der Hausrenovierung zu entfernen und es anschließend wieder einzubauen. Anderenfalls kann das Schloss beschädigt und seine Lebensdauer verkürzt werden.
- Bitte beachten Sie, dass Desinfektionsmittel das Gehäuse des Schlosses beschädigen können.
- Sobald die Initialisierung abgeschlossen ist, löscht das Schloss sämtliche Benutzerinformationen. Fügen Sie bitte nach der Installation und Konfiguration des Schlosses je nach Bedarf Ihren Fingerabdruck, Ihr Passwort oder Ihre Karte hinzu.
- Ist die Batterie nach längerem Gebrauch entladen, wird ein Unterspannungsalarm ausgelöst. Wechseln Sie die Batterie rechtzeitig aus und achten Sie auf die Polarität.
- Wenn Sie das Haus verlassen oder das Schloss für einen längeren Zeitraum nicht benutzen, bewahren Sie den mechanischen Schlüssel bei sich auf und lassen Sie diesen nicht im Haus liegen. Die Batterie sollte herausgenommen werden, um die Lebensdauer des Schlosses zu gewährleisten.
- Wenn die Fingerabdrücke flach oder dünn sind, wird es empfohlen, zur Registrierung mehrere Daumenabdrücke für einen Benutzer zu verwenden, um die Trefferquote zu erhöhen.
- Das Schloss kann bis zu 50 Fingerabdrücke, 50 Passwörter und 50 Karten speichern.

Überblick

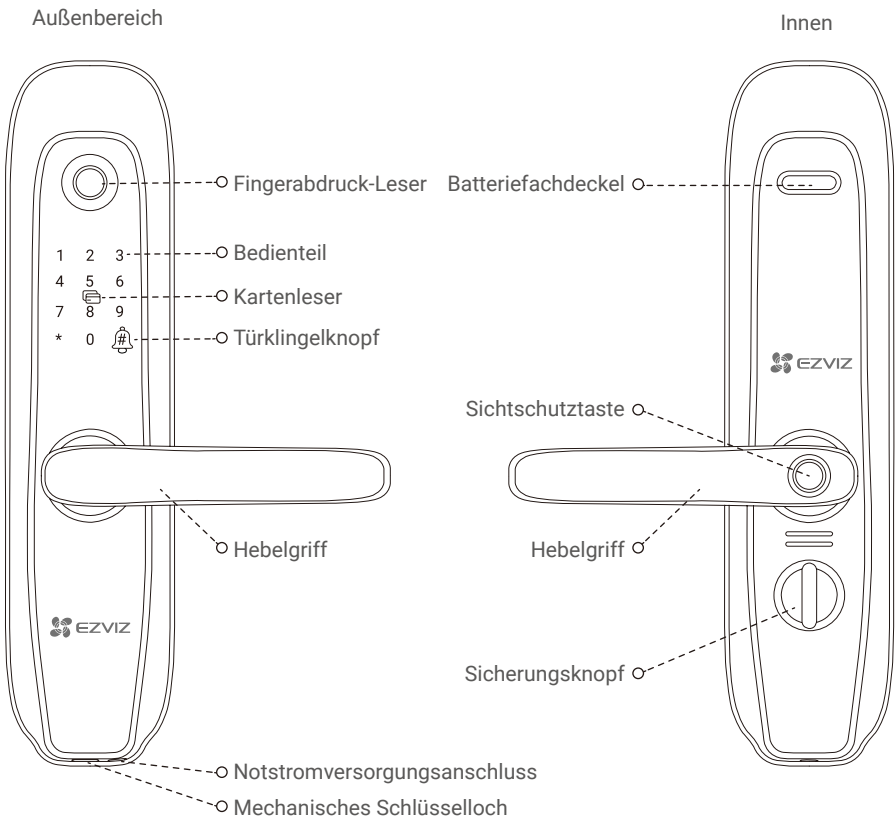

Installation des Schlosses

Hebelgriffrichtung ändern (optional)

1. Hebelgriffrichtung ändern

- Nehmen Sie das Gummi ab und entfernen Sie die Umlenkschraube mit einem Schraubendreher.
- Drehen Sie den Hebelgriff um 180 Grad nach oben.
- Schrauben Sie die Umlenkschraube in das gegenüberliegende Schraubenloch.

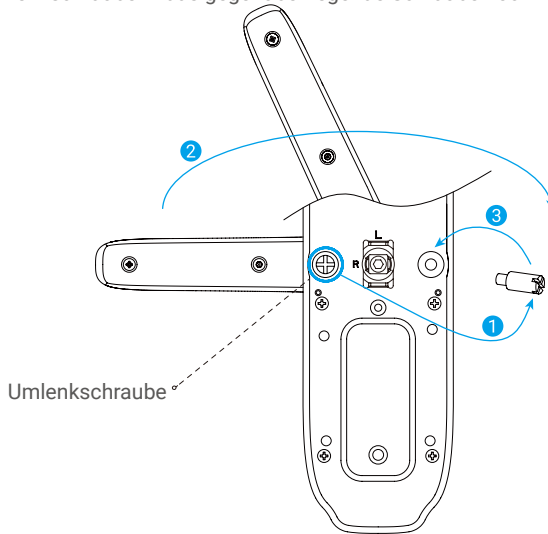

2. Bestätigen Sie die Kupplungsrichtung

- Frontblende: Stecken Sie den Vierkantstab in das Lager und heben Sie den Griff an. Wenn der Griff leer durchgeht, drehen Sie das Lager um 90 Grad.
- Rückseite: Aktivieren Sie die Sichtschutztaste. Stecken Sie den Vierkantstab in das Lager und heben Sie den Griff an. Wenn der Griff leer durchgeht, drehen Sie das Lager um 180 Grad.

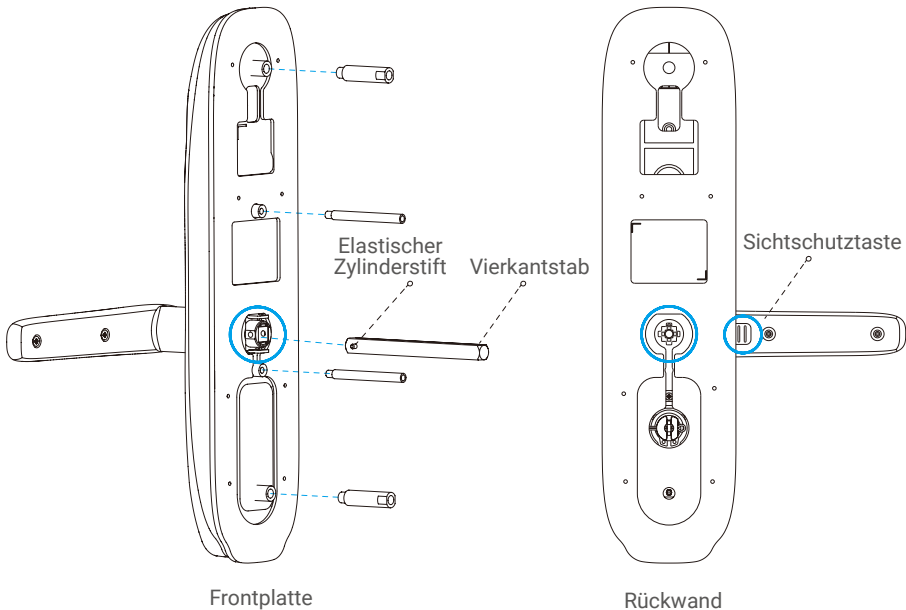

Schlossriegelbolzen austauschen (optional)

② Drehen Sie den Riegelbolzen um 180 Grad. Drehen Sie das Mittelteil um 90 Grad und stecken Sie es ein.

① Heben Sie das Metall an dieser Stelle an.

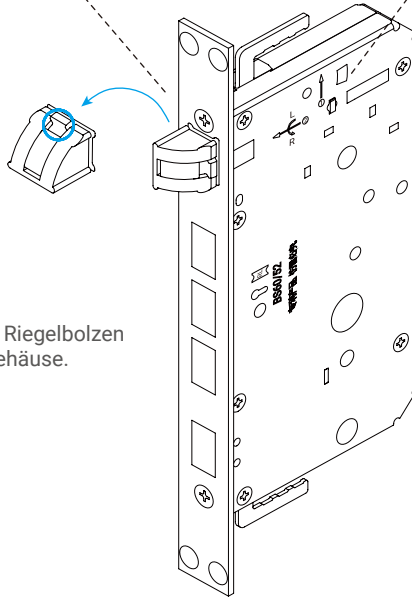

③ Drücken Sie den Riegelbolzen in das Schlossgehäuse.

Montageschritte

- Das Standardzubehör für dieses Produkt ist für die Montage in Holztüren mit 40 mm bis 50 mm Dicke geeignet. Falls die Türdicke außerhalb dieses Bereichs liegt, wenden Sie sich bitte an Ihren Händler vor Ort.
- Drücken Sie beim Befestigen der Front- und Rückblende nicht auf das interne Anschlusskabel.
- Gehen Sie bei der Montage der Front- und Rückblende vorsichtig vor, um eine Beschädigung der Blende zu vermeiden.

1. Löcher bohren

Das Produkt ist für Holztüren und einbruchssichere Metalltüren geeignet. Bohren Sie das Loch gemäß der Bohrschablone in der Packliste.

2. Installation

Bitte rufen Sie den Link unten auf, um sich das Installationsvideo anzuschauen.

<https://support.ezvizlife.com/videos/map?id=38&title=How%20to%20Install%20L2>

- 1 Befestigen Sie das Schlossgehäuse mit Schrauben in der Türplatte.

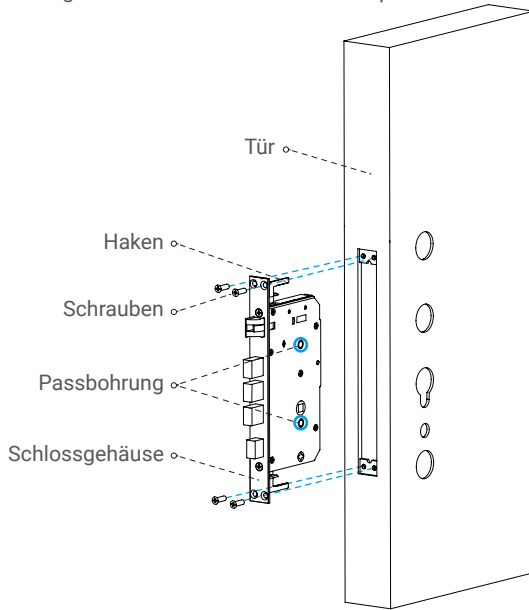

- 2 Führen Sie den Vierkantstab in die Frontblende ein und bauen Sie die Frontblende wie unten dargestellt in die Tür ein.

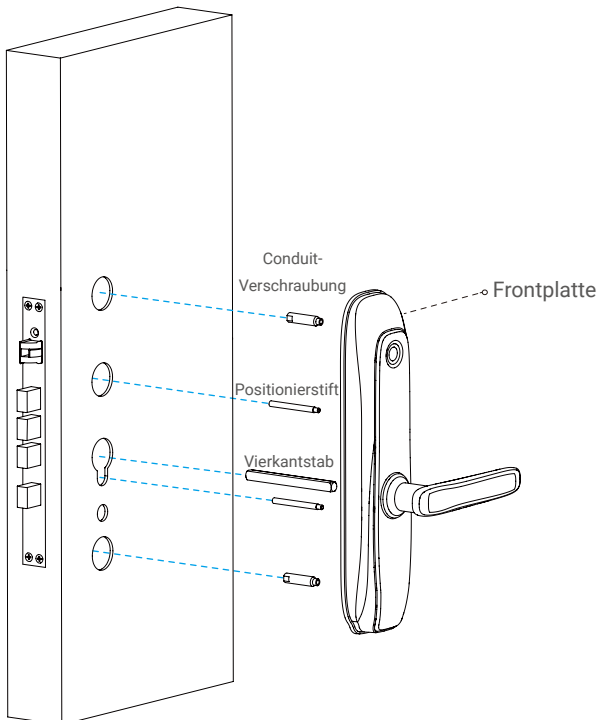

- 3 Befestigen Sie die fixierte Platte und die Gummiunterlage mit dem ① Positionierstift in der Tür und ② ziehen Sie das Lager fest.

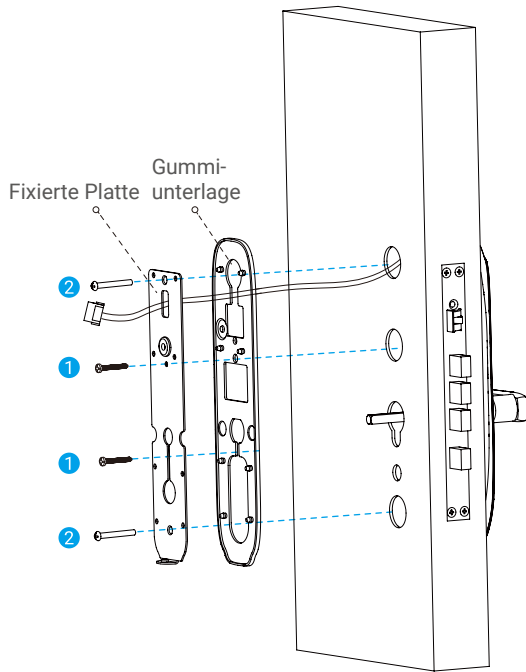

- 4 Befestigen Sie die Rückblende mit den Schrauben wie unten dargestellt. Der Sicherungsknopf sollte dabei aufrecht stehen.

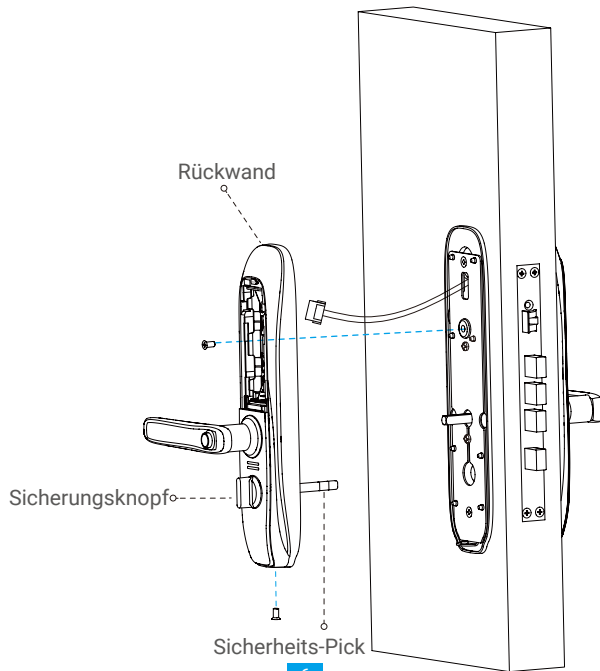

Einstellungen des Schlosses

Entfernen Sie nach der Installation die hintere Abdeckung des Batteriefachs und legen Sie 4*AA-Batterien ein. Richten Sie das Schloss anschließend nach Bedarf ein.

Bitte rufen Sie den Link unten auf, um sich das Einrichtungsvideo anzuschauen.

<https://support.ezvizlife.com/videos/map?id=39&title=How%20to%20Setup%20L2>

- Bitte entfernen Sie vor der ersten Benutzung die Schutzfolie vom Schloss.
- Bitte beachten Sie, dass Desinfektionsmittel das Gehäuse des Schlosses beschädigen können.

Schloss aktivieren

Berühren Sie das Tastenfeld, um das Schloss zu aktivieren.

Menü aufrufen

Drücken Sie 3571#, um das Menü aufzurufen.

- Wenn sich der Schloss im Werkszustand befindet, geben Sie den Kurzcode für Einstellungen ein.
- Wenn der Schloss für die Benutzung bereits eingerichtet wurde, verifizieren Sie sich zuerst mit hinzugefügtem Fingerabdruck, dem Passwort oder der Karte. Geben Sie anschließend den Kurzcode für die Einstellungen ein.

Menüpunkte

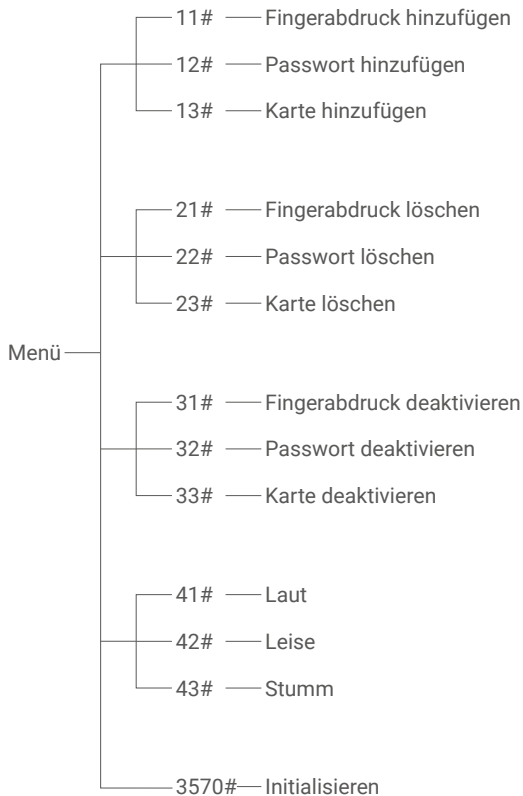

- Nach jeder vorgenommenen Einstellung werden Sie zurück zum Hauptmenü weitergeleitet. Geben Sie den Kurzcode erneut ein, um die Einstellung zu übernehmen, oder drücken Sie *, um das Menü zu verlassen.

Fingerabdruck/Passwort/Karte hinzufügen

Fingerabdruck hinzufügen

➊ Nachdem Sie das Menü aufgerufen haben, drücken Sie 11#, um den Fingerabdruck hinzuzufügen.

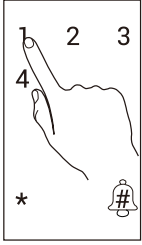

➋ Berühren Sie den Fingerabdruck-Leser. Berühren Sie den Leser nach der Sprachaufforderung erneut und wiederholen Sie den Vorgang 5 Mal zur Bestätigung. Nachdem der Vorgang abgeschlossen ist, wird die Fingerabdrucknummer auf dem Tastenfeld aufleuchten.



- Die Anzahl der Berührungen wird bei jeder Berührung des Fingerabdrucklesers auf dem Tastenfeld angezeigt.
- Bitte merken Sie sich die Nummer des Fingerabdrucks, da sie zum Löschen des Fingerabdrucks benötigt wird.
- Ein bereits hinzugefügter Fingerabdruck kann nicht erneut hinzugefügt werden.

Erfassen von Fingerabdrücken

Beim Erfassen eines Fingerabdrucks halten Sie Ihren Finger bitte so, dass die Kontaktfläche für den Fingerabdruck maximal ist (siehe unten). Das sorgt für bessere Trefferquote bei der Verifizierung von Fingerabdrücken.

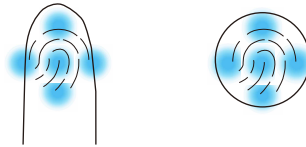

Passwort hinzufügen

➊ Nach dem Aufrufen des Menüs drücken Sie 12#, um das Passwort hinzuzufügen.

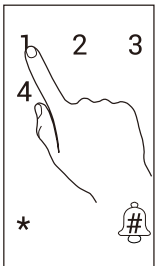

➋ Geben Sie das Passwort ein (6 bis 10 Ziffern) und drücken Sie #. Geben Sie dann das Passwort ein und drücken Sie zur Bestätigung erneut #. Im Anschluss leuchtet die Passwortnummer auf dem Tastenfeld auf.

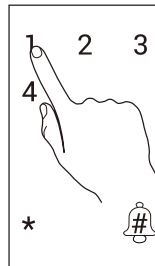

- Bitte merken Sie sich die Passwortnummer, da sie zum Löschen des Passworts benötigt wird.
- Ein einmal eingegebenes Passwort kann nicht erneut eingegeben werden.

Karte hinzufügen

- 1 Nach dem Aufrufen des Menüs drücken Sie 13#, um die Karte hinzuzufügen.
- 2 Karte durchziehen. Im Anschluss leuchtet die Kartennummer auf dem Tastenfeld auf.

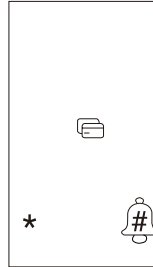
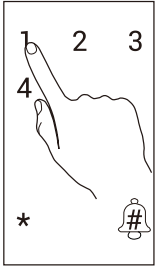

- i Bitte merken Sie sich die Kartennummer der Karte, da sie zum Löschen der Karte benötigt wird.
- Eine bereits hinzugefügte Karte kann nicht erneut hinzugefügt werden.

Fingerabdruck/Passwort/Karte löschen

Fingerabdruck löschen

- 1 Nach dem Aufrufen des Menüs drücken Sie 21#, um den Fingerabdruck zu löschen.
- 2 Geben Sie die Fingerabdrucknummer ein und drücken Sie #.

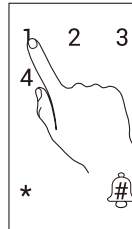
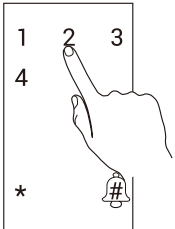

- 3 Wenn die Fingerabdrucknummer aufleuchtet, drücken Sie #.

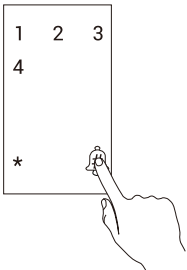

- i Der aktuell verifizierte Fingerabdruck kann nicht gelöscht werden.
Wenn Sie sich z. B. mit Fingerabdruck 1 verifiziert haben, kann Fingerabdruck 1 nicht gelöscht werden.

Passwort löschen

➊ Nach dem Aufrufen des Menüs drücken Sie 22#, um das Passwort zu löschen.

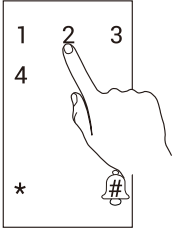

➋ Geben Sie die Passwortnummer ein und drücken Sie #.



➌ Wenn die Passwortnummer aufleuchtet, drücken Sie #.

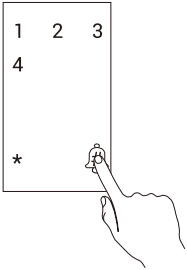

i Das aktuell verifizierte Passwort kann nicht gelöscht werden.
Wenn Sie sich z. B. mit Passwort 1 verifiziert haben, kann Passwort 1 nicht gelöscht werden.

Karte löschen

➊ Nach dem Aufrufen des Menüs drücken Sie 23#, um die Karte zu löschen.

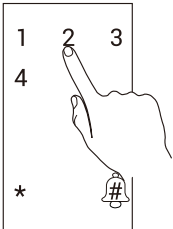

➋ Geben Sie die Kartenummer ein und drücken Sie #.

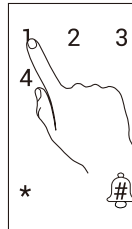

➌ Wenn die Kartenummer aufleuchtet, drücken Sie #.

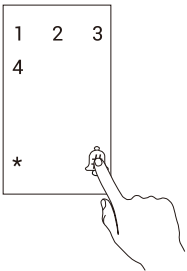

i Die aktuell verifizierte Karte kann nicht gelöscht werden.
Wenn Sie sich z. B. mit Karte 1 verifiziert haben, kann Karte 1 nicht gelöscht werden.

Fingerabdruck/Passwort/Karte deaktivieren

- 1 Nach dem Aufrufen des Menüs drücken Sie 31#, um Fingerabdrücke zu deaktivieren, drücken Sie 32#, um Passwörter zu deaktivieren, drücken Sie 33#, um Karten zu deaktivieren.

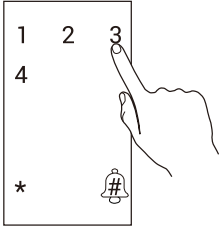

- 2 Drücken Sie # zum Bestätigen.

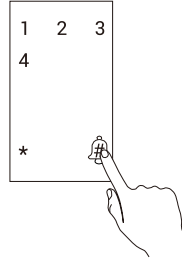

- i** Die aktuelle Verifizierungsmethode kann nicht deaktiviert werden. Wenn Sie sich z. B. mit Fingerabdruck verifiziert haben, können Fingerabdrücke nicht deaktiviert werden.

Initialisieren

- 1 Nach dem Aufrufen des Menüs drücken Sie 3570#, um zum Werkzustand zurückzukehren.

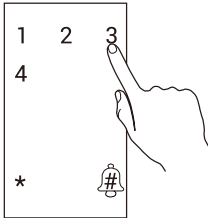

- 2 Drücken Sie # zum Bestätigen.

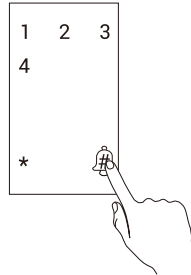

Lautstärkeregelung

Nach dem Aufrufen des Menüs drücken Sie 41# für Laut, drücken Sie 42# für Leise, drücken Sie 43# für Stumm.

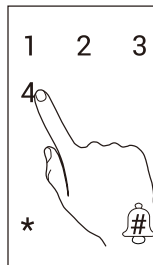

- i** Nur der Tastenton und der Verifizierungston können stummgeschaltet werden.

Verwendung des Schlosses

Entsperren

Normales Entriegeln



Entriegeln durch Fingerabdruck

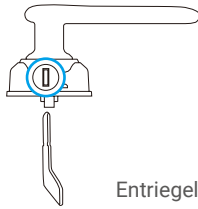

Entriegeln durch Schlüssel

- i** Um die Tür mit dem mechanischen Schlüssel zu öffnen, drehen Sie den Schlüssel und drücken Sie den Griff nach unten.

Entriegeln durch
Passwort

Entriegeln durch
Karte



- i** Bitte berühren Sie das Tastenfeld, um das Schloss zu aktivieren, bevor Sie die Tür mit dem Passwort öffnen.

Passwort verschlüsseln

Das intelligente Schloss verwendet die Funktion „Passwort verschlüsseln“. Ein verschlüsseltes Passwort erhöht die Sicherheit und verhindert, dass das Passwort ausgespäht wird.

Bei der Eingabe des Passworts können Sie eine beliebige Zufallsziffernfolge eingeben, die auch das richtige Passwort beinhaltet. Max. Länge: 20 Ziffern (verschlüsseltes Passwort + richtiges Passwort).

Zum Beispiel: Wenn das richtige Passwort 123456 lautet, können Sie xxx123456xxx eingeben und mit „#“ bestätigen. Die Tür wird entriegelt.

Bedienung and Verwaltung

Notstromversorgung

Wenn die Batterien leer sind, verbinden Sie den Micro-USB-Notstromversorgungsanschluss des Schlosses mit einer Powerbank (oder einem Telefon, das OTG unterstützt), um das Schloss über die Micro-USB-Leitung aufzuladen, und entriegeln Sie dann die Tür.

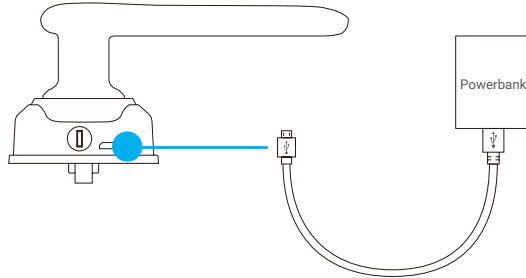

Akkus einsetzen

1. Akkus einsetzen: Entfernen Sie die Batterieabdeckung, legen Sie 4*AA-Batterien in das Batteriefach und ziehen Sie die Batterieabdeckung fest.
2. Hinweis: Verwenden Sie nur die richtigen Batterien, um eine Explosion zu vermeiden.
 - Wenn Sie die Batterien längere Zeit nicht verwenden, nehmen Sie sie aus dem Batteriefach.
 - Verwenden Sie keine neuen Batterien zusammen mit alten Batterien.
 - Legen Sie die Batterien nicht mit den Polen (+) und (-) verkehrt herum ein.
 - Entsorgen Sie verbrauchte Batterien gemäß den örtlichen Umweltschutzbestimmungen.

Alarmer

1. Manipulationsalarm
Wird das Schloss gewaltsam demontiert, sendet es einen Alarm aus, der etwa eine Minute lang anhält.
2. Alarm bei Systemsperre
Wenn 5 Mal hintereinander ein falscher Fingerabdruck, ein falsches Passwort oder eine falsche Karte eingegeben wird, wird das System für 3 Minuten gesperrt.
3. Unterspannungsalarm
Bei niedriger Batteriespannung werden Sie über die Sprachansage aufgefordert, die Batterien auszutauschen.

Zurücksetzen auf Werkseinstellungen

1. Entfernen Sie die Batterieabdeckung auf der Rückblende und nehmen Sie die Batterien heraus.
2. Drücken Sie die Reset-Taste 5 Sekunden lang mit einem nadelähnlichen Gegenstand und legen Sie währenddessen die Batterien wieder in das Batteriefach ein.
3. Lassen Sie die Reset-Taste los und drücken Sie „#“ zur Bestätigung nach der Sprachansage.

HOCHFREQUENZBELASTUNG (HF)

Die für dieses Funkgerät geltenden Frequenzbänder und Nenngrenzwerte der Sendeleistung (abgestrahlt und/oder leitungsgeführt) sind folgende:

Frequenzband	RF 13,56 MHz
Frequenz	Von 13,553 MHz bis 13,567 MHz
Strahlungsleistung (EIRP)	20 mW

Instandhaltung

Tägliche Wartung

- Halten Sie den Schloss fern von korrosiven Materialien, um eine Beschädigung des Schlosses sowie seiner Glanzoberfläche zu vermeiden.
- Hängen Sie keine Gegenstände an den Hebelgriff, da dessen Beweglichkeit die Verwendung des Schlosses direkt beeinträchtigt.
- Durch die Verformung der Tür erhöht sich die Reibung beim Eindringen des kombinierten Riegelbolzens in das Kastenschließblech, sodass der Riegel nicht vollständig ausfahren kann. In diesem Fall muss die Schließblechposition angepasst werden.
- Nach längerem Gebrauch des Fingerabdrucklesers kann dessen Oberfläche verschmutzt oder nass sein. Wischen Sie diese vorsichtig mit einem trockenen, weichen Tuch ab.
- Wechseln Sie die Batterien sofort aus, wenn die Batteriespannung niedrig ist, um die normale Verwendung des Schlosses zu gewährleisten. Achten Sie beim Auswechseln der Batterien auf die Polarität.
- Bewahren Sie den mechanischen Schlüssel ordnungsgemäß auf.
- Zerkratzen Sie die Oberfläche des Fingerabdrucklesers sowie des Tastenfeldes nicht mit harten, scharfen Gegenständen.
- Halten Sie beim Erfassen von Fingerabdrücken Ihren Finger waagrecht gegen den Leser.
- Wenden Sie sich zur Überprüfung des Schlosses an einen Fachmann, wenn dieses nicht beweglich ist oder nicht in der richtigen Position gehalten werden kann.
- Sorgen Sie dafür, dass der rotierende Teil des Schlosses gut geschmiert ist, damit das Schloss leicht geht und sich lange nutzen lässt .
- Wir empfehlen, das Schloss alle sechs Monate oder einmal ein Jahr zu überprüfen und zu kontrollieren, ob feste Schrauben sich gelockert haben.
- Tragen Sie regelmäßig (einmal im Jahr oder alle sechs Monate) eine kleine Menge Graphitpulver oder Bleistiftpulver in den Schlitz des Schließzylinders auf, um sicherzustellen, dass der Schlüssel reibungslos eingesteckt und abgezogen werden kann. Tragen Sie jedoch kein Fett zum Schmieren auf, da das Fett an der Stiftzuhaltungsfeder kleben bleiben kann.

FAQ

Problem	Ursache	Lösung
Die Tür lässt sich nicht öffnen, obwohl die Verifizierung per Fingerabdruck, Passwort und Karte erfolgreich war.	Es liegt ein Problem bei der Installation des Schlosses vor.	Bitten Sie einen Fachmann, das Schloss zu überprüfen.
	Bei der Verifizierung durch Fingerabdruck oder Passwort kehrt der Griff nicht in seine Position zurück.	Stellen Sie den Griff in die ursprüngliche Position zurück und geben Sie das Passwort oder den Fingerabdruck erneut ein.
Die Tür lässt sich nicht mit mechanischem Schlüssel öffnen.	Falscher mechanischer Schlüssel.	Richtigen mechanischen Schlüssel verwenden.
	Schließzylinder beschädigt.	Bitten Sie einen Fachmann, das Schloss zu überprüfen und gegebenenfalls beschädigte Teile auszutauschen, nachdem Sie die Tür mit einer der anderen Methoden geöffnet haben.
	Schlossgehäuse beschädigt.	
Der Schlüssel kann nicht bis zum Ende eingeführt werden.		

Problem	Ursache	Lösung
Beim Entriegeln per Fingerabdruck lässt sich die Tür nicht öffnen.	Der Fingerabdruck ist ungültig.	Entriegeln Sie die Tür mit einem gültigen Fingerabdruck, einem Passwort oder einem mechanischen Schlüssel.
	Der Fingerabdruck wurde gelöscht.	
	Der Fingerabdruck weicht vom gültigen Fingerabdruck zu stark ab.	Verifizieren Sie den Fingerabdruck erneut, drücken Sie den Finger waagrecht auf den Leser, um Abweichungen zu verringern oder entriegeln Sie die Tür mit einem Passwort bzw. einem mechanischen Schlüssel.
	Der Fingerabdruck ist beschädigt.	Fügen Sie einen Fingerabdruck erneut hinzu (wir empfehlen, mehr als einen Fingerabdruck für denselben Benutzer zu registrieren) oder entriegeln Sie die Tür mit einem Passwort oder einem mechanischen Schlüssel.
	Die Finger sind zu trocken, nass oder schmutzig.	Vergewissern Sie sich, dass die Finger sauber sind, und verifizieren Sie den Fingerabdruck erneut.
Beim Entriegeln per Fingerabdruck lässt sich die Tür nicht öffnen.	Der Fingerabdruck ist verformt, weil beim Erfassen des Fingerabdrucks zu viel Druck ausgeübt wurde.	Verifizieren Sie den Fingerabdruck erneut ordnungsgemäß.
	Der Fingerabdruck berührt den Fingerabdruckleser nicht vollständig, weil beim Erfassen des Fingerabdrucks zu wenig Druck ausgeübt wurde.	
Die Verifizierung mit Fingerabdruck, Passwort und Karte war erfolgreich, aber der Motor funktioniert nicht, und die Tür lässt sich nicht öffnen.	Die Verbindungsleitung hat sich gelockert.	Bitten Sie einen Fachmann, das Schloss zu überprüfen und gegebenenfalls beschädigte Komponenten auszutauschen.
	Motorfehler.	
Tastenfeld reagiert nicht.	Batterien sind leer oder falsch eingelegt.	Entriegeln Sie das Schloss über eine externe Stromversorgung oder den mechanischen Schlüssel und überprüfen Sie die Batterien.
	Verbindungsleitung zwischen vorderem und hinterem Schlossgehäuse hat sich gelockert.	Lassen Sie das Schloss von einem Fachmann überprüfen, nachdem Sie die Tür mit einem mechanischen Schlüssel geöffnet haben.
	Das Tastenfeld ist beschädigt.	
Der Fingerabdruckleser reagiert nicht.	Der Fingerabdruckleser ist beschädigt.	Bitten Sie einen Fachmann, das Schloss zu überprüfen und gegebenenfalls beschädigte Teile auszutauschen, nachdem Sie die Tür mit einer der anderen Methoden geöffnet haben.

Problem	Ursache	Lösung
Das Schloss bleibt offen und kann nicht normal verwendet werden.	Fehler der Kupplungskomponenten.	Bitten Sie einen Fachmann, das Schloss zu überprüfen.
	Das Schloss ist in den Offenbleiben-Modus übergegangen.	Verifizierung durch Fingerabdruck, Passwort oder Karte, um den Offenbleiben-Modus aufzuheben.
Der Hauptriegel kann nicht oder nur teilweise durch Anheben des Griffs ausgefahren werden.	Die Tür verformt sich, und der Hauptriegel lässt sich nicht mit dem Loch im Schließblech ausrichten.	Bitten Sie einen Fachmann, das Schloss zu überprüfen.

Anhang

Packliste

1	Frontplatte	x1
2	Rückwand	x1
3	Schlossgehäuse	x1
4	Vierkantstab	x1
5	Karte	x2
6	Bohrschablone	x1
7	Standard-Schraubenbeutel	x1
8	Schlossgehäuse-Schraubenbeutel	x1
9	Schlüsselbeutel	x1
10	AA-Batterie	x4
11	Manuell	x1