

DERECHOS DE AUTOR © Hangzhou EZVIZ Software Co., Ltd. TODOS LOS DERECHOS RESERVADOS. Toda la información, incluyendo, textos, imágenes, gráficos, entre otros, son propiedad de Hangzhou EZVIZ Software Co., Ltd. (en lo sucesivo, "EZVIZ"). Este manual del usuario (en lo sucesivo, "el Manual") no se puede reproducir, cambiar, traducir o distribuir, parcial o totalmente, por ningún medio, sin el permiso previo por escrito de EZVIZ. Salvo que se disponga lo contrario, EZVIZ no garantiza, ni realiza declaraciones de ningún tipo, de forma expresa o implícita, en relación con el Manual.

Acerca de este Manual

El manual incluye instrucciones para el uso y el manejo del producto. Las fotografías, cuadros, imágenes y cualquier otra información provista a continuación tienen fines descriptivos y explicativos únicamente. La información incluida en el Manual está sujeta a cambios sin previo aviso, por motivos de actualización de firmware u otros motivos. Encuentre la última versión en el sitio web [ezviz™ \(http://www.ezvizlife.com\)](http://www.ezvizlife.com).

Registro de Revisiones

Nuevo lanzamiento – Enero, 2019

Reconocimiento de las marcas registradas

ezviz™,  y otras marcas registradas y logos de EZVIZ son propiedad de EZVIZ en diferentes jurisdicciones. Otras marcas y logos mencionados a continuación pertenecen a sus respectivos dueños.

Aviso legal

HASTA EL GRADO MÁXIMO QUE PERMITA LA LEY APLICABLE, EL PRODUCTO DESCRIPTO, CON SU HARDWARE, SOFTWARE Y FIRMWARE SE PROPORCIONA "TAL COMO ES", CON TODAS LAS FALLAS Y ERRORES Y EZVIZ NO GARANTIZA, DE MANERA EXPRESA O IMPLÍCITA, LA COMERCIABILIDAD, LA CALIDAD SATISFACTORIA, LA IDONEIDAD PARA UN PROPÓSITO EN PARTICULAR Y LA NO VIOLACIÓN POR PARTE DE TERCEROS, ENTRE OTRAS. EN NINGÚN CASO EZVIZ, SUS DIRECTORES, FUNCIONARIOS, EMPLEADOS O REPRESENTANTES SERÁN RESPONSABLES ANTE USTED POR DAÑOS ESPECIALES, CONSECUENTES, SECUNDARIOS O INDIRECTOS, ENTRE OTROS, DAÑOS POR PÉRDIDA DE GANANCIAS DEL NEGOCIO, INTERRUPCIÓN DEL NEGOCIO O PÉRDIDA DE DATOS O DOCUMENTACIÓN, RELACIONADA CON EL USO DE ESTE PRODUCTO, AUNQUE SE HUBIERA NOTIFICADO A EZVIZ DE LA POSIBILIDAD DE DICHOS DAÑOS. HASTA EL MÁXIMO GRADO PERMITIDO POR LA LEY APLICABLE, EN NINGÚN CASO LA RESPONSABILIDAD TOTAL DE EZVIZ POR TODOS LOS DAÑOS EXCEDERÁ EL PRECIO DE COMPRA ORIGINAL DEL PRODUCTO.

EZVIZ NO ASUME NINGUNA RESPONSABILIDAD POR LESIONES PERSONALES O DAÑOS A LA PROPIEDAD COMO RESULTADO DE LA INTERRUPCIÓN DEL PRODUCTO O LA TERMINACIÓN DEL SERVICIO CAUSADA POR: A) INSTALACIÓN O USO INCORRECTO DISTINTO AL SOLICITADO; B) PROTECCIÓN DE INTERESES NACIONALES O PÚBLICOS; C) FUERZA MAYOR; D) EL USO, INCLUYENDO POR USTED MISMO Y SIN LIMITACIÓN A UN TERCERO, DE LOS PRODUCTOS, SOFTWARE, APLICACIONES, ENTRE OTROS, DE ALGÚN TERCERO.

EN RELACIÓN AL PRODUCTO CON ACCESO A INTERNET, EL USO DEL PRODUCTO CORRERÁ COMPLETAMENTE POR SU CUENTA Y RIESGO. EZVIZ NO ASUMIRÁ NINGUNA RESPONSABILIDAD POR EL FUNCIONAMIENTO ANORMAL, ATENTADOS CONTRA LA PRIVACIDAD U OTROS DAÑOS QUE DERIVEN DE ATAQUES CIBERNÉTICOS, ATAQUES DE HACKERS, INSPECCIÓN DE VIRUS U OTROS RIESGOS DE SEGURIDAD DE INTERNET; SIN EMBARGO, EZVIZ PROPORCIONARÁ APOYO TÉCNICO OPORTUNO SI ES NECESARIO.

LAS LEYES DE VIGILANCIA Y LAS LEYES DE PROTECCIÓN DE DATOS VARÍAN POR JURISDICCIÓN. REVISE TODAS LAS LEYES PERTINENTES EN SU JURISDICCIÓN ANTES DE USAR ESTE PRODUCTO PARA GARANTIZAR QUE EL USO CUMPLA CON LA LEGISLACIÓN APLICABLE. EZVIZ NO SE RESPONSABILIZA POR EL USO DEL PRODUCTO CON FINES ILEGÍTIMOS.

EN CASO DE CUALQUIER CONFLICTO ENTRE LO ANTERIOR Y LA LEY APLICABLE, ÉSTA ÚLTIMA PREVALECE.

Configuración rápida

Instrucciones

Vista general

Instalación de la Cerradura

Configuración de la Cerradura

Utilización de la Cerradura

Mantenimiento

Apéndice

Por favor, visite el siguiente enlace para ver el vídeo de la instalación.

<https://support.ezvizlife.com/videos/map?id=38&title=How%20to%20Install%20L2>

Por favor, visite el siguiente enlace para ver el vídeo de la configuración.

<https://support.ezvizlife.com/videos/map?id=39&title=How%20to%20Setup%20L2>

Instrucciones

- La instalación de la Cerradura Inteligente de Huella Dactilar EZVIZ (en adelante denominada "cerradura") afecta su funcionamiento normal y su vida útil. Se recomienda dejar a profesionales la instalación y la perforación de agujeros para la cerradura de acuerdo con la plantilla de agujeros en el apéndice.
- Se recomienda quitar la cerradura si su casa está siendo decorada y volver a instalarla después de terminada la decoración para evitar daños en la cerradura y reducción de su vida útil.
- Por favor, tenga en cuenta que el desinfectante puede causar daños en el cuerpo de la cerradura.
- Una vez se complete la inicialización, la cerradura eliminará toda la información del usuario. Después de la instalación y configuración de la cerradura, agregue por favor, la huella dactilar, la contraseña o la tarjeta según su necesidad.
- Cuando el voltaje de las baterías esté bajo después de usarlas durante algún tiempo, se activará la alarma de bajo voltaje. Reemplace las baterías a tiempo y tenga cuidado con los polos positivos y negativos.
- Si sale de casa o no utiliza la cerradura durante mucho tiempo, mantenga la llave mecánica con usted y no la deje en el interior. Se recomienda sacar las baterías de la cerradura para garantizar su vida útil.
- Para los usuarios con huella dactilar plana o delgada, se recomienda usar el pulgar para registrar la huella y así aumentar la posibilidad de éxito y registrar más de una huella dactilar para el mismo usuario.
- La cerradura tiene capacidad para 50 huellas dactilares, 50 contraseñas y 50 tarjetas.

Vista general

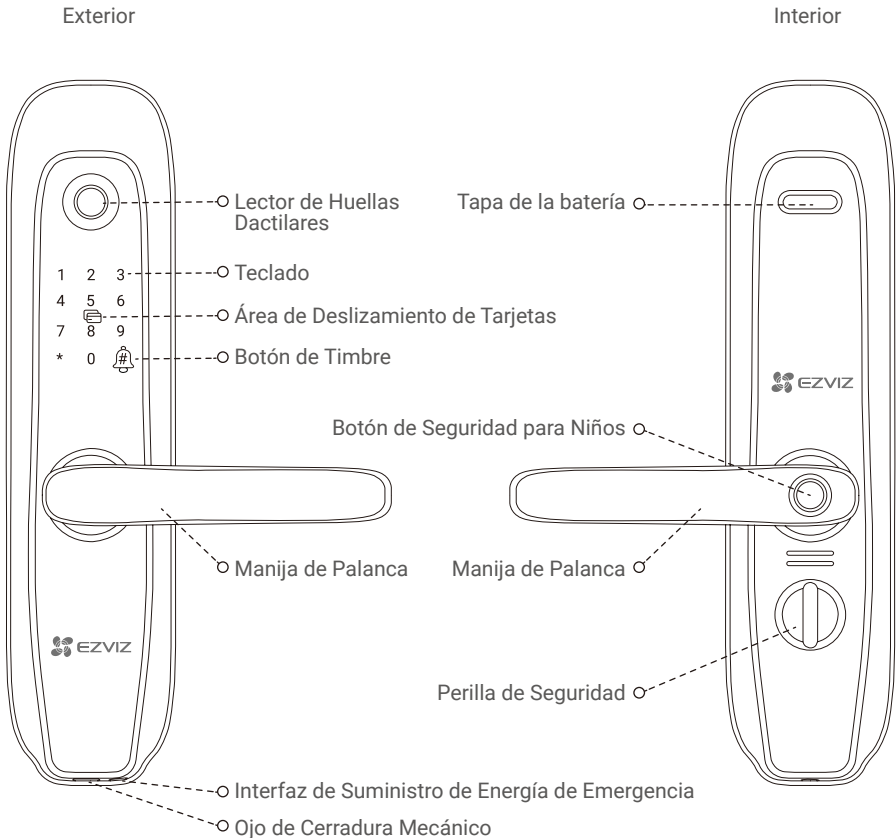

Instalación de la Cerradura

Cambio de Orientación de la Manija de Palanca (Opcional)

1. Cambio de Orientación de la Manija de Palanca

- Retire el caucho y el tornillo de inversión con un destornillador.
- Gire la manija de palanca 180 grados hacia arriba.
- Apriete el tornillo de inversión en el orificio opuesto.

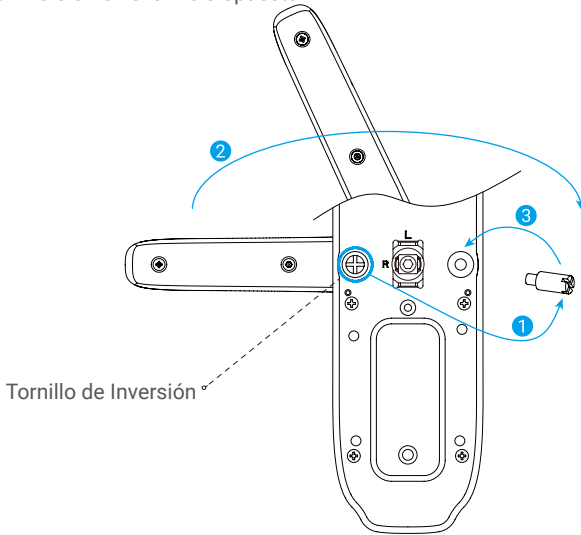

2. Confirme la Dirección del Agarre

- Panel frontal: Inserte el perno cuadrado en el acoplador y levante la manija. Gire el acoplador 90 grados si la manija no engancha.
- Panel posterior: Active botón de seguridad para niños. Inserte el perno cuadrado en el acoplador y levante la manija. Gire el acoplador 180 grados si la manija no engancha.

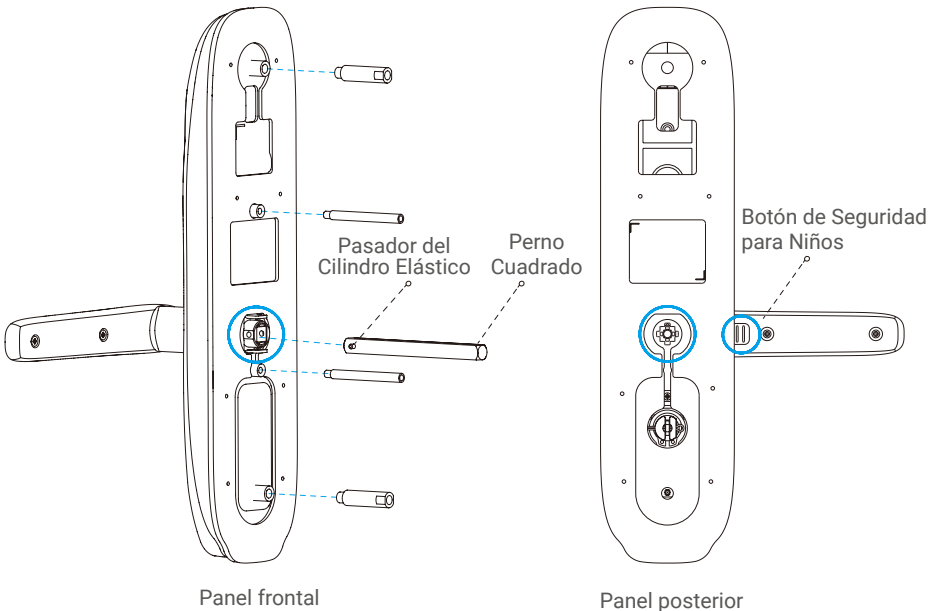

Cambio del Pestillo de la Cerradura (Opcional)

② Gire el pestillo 90 grados y meta la parte central.

① Levante el metal aquí.

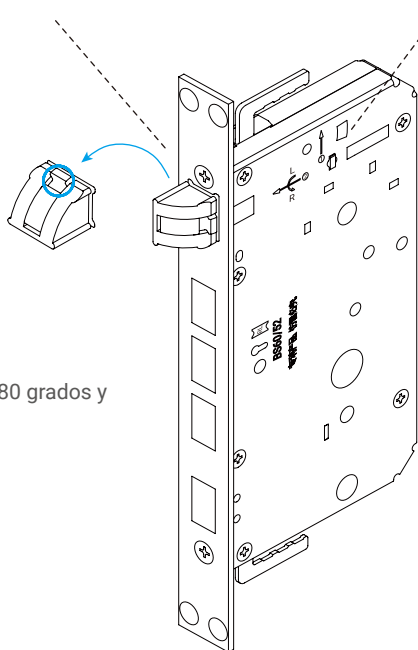

③ Gire el pestillo 180 grados y hágallo salir.

Pasos de la Instalación

- Los accesorios estándar de este producto soportan instalación en puertas de madera de 40 mm - 50 mm. Si el grosor de la puerta está fuera de este rango, por favor comuníquese con su distribuidor local.
- Al fijar el panel frontal y el posterior, no presione el cable de conexión interno.
- Al instalar el panel frontal y el posterior, tenga cuidado de no ocasionar un daño al panel.

1. Perforación del Agujero

El producto es adecuado para poner en puertas de madera y puertas metálicas antirrobo. Perfore el agujero de acuerdo con la plantilla de agujeros en la lista de empaque.

2. Instalación

Por favor, visite el siguiente enlace para ver el vídeo de la instalación.

<https://support.ezvizlife.com/videos/map?id=38&title=How%20to%20Install%20L2>

- 1 Fije el cuerpo de la cerradura en el panel de la puerta con los tornillos.

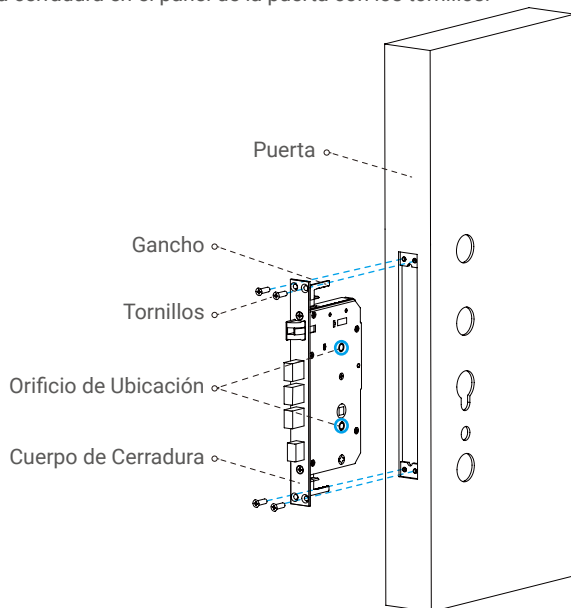

- 2 Inserte el perno cuadrado en el panel frontal e instale el panel frontal en la puerta como se muestra a continuación.

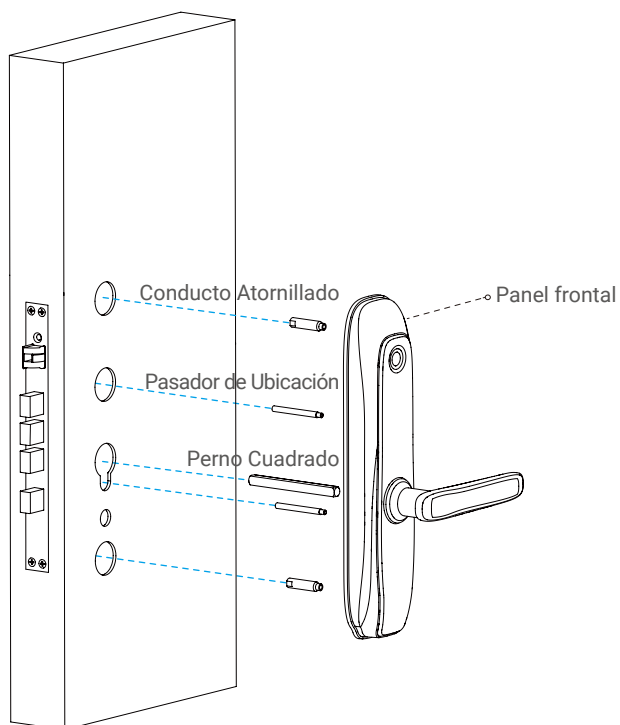

- 3 Fije la placa fija y el protector de caucho en la puerta con ① los pasadores de ubicación y ② apriete los acopladores.

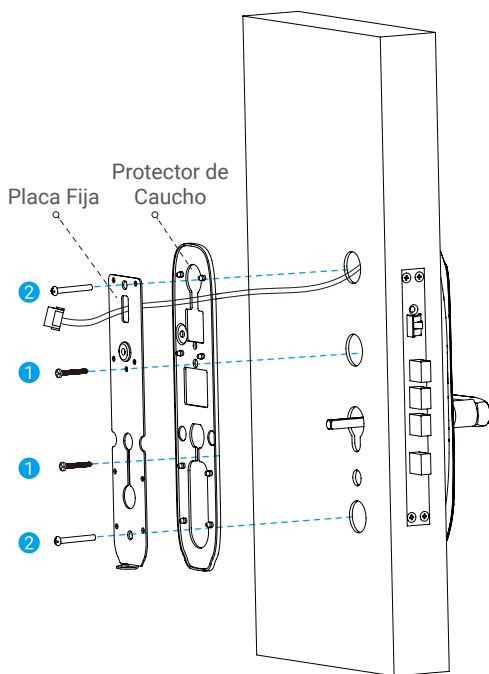

- 4 Con la perilla de seguridad en posición vertical, fije el panel posterior con tornillos como se muestra a continuación.

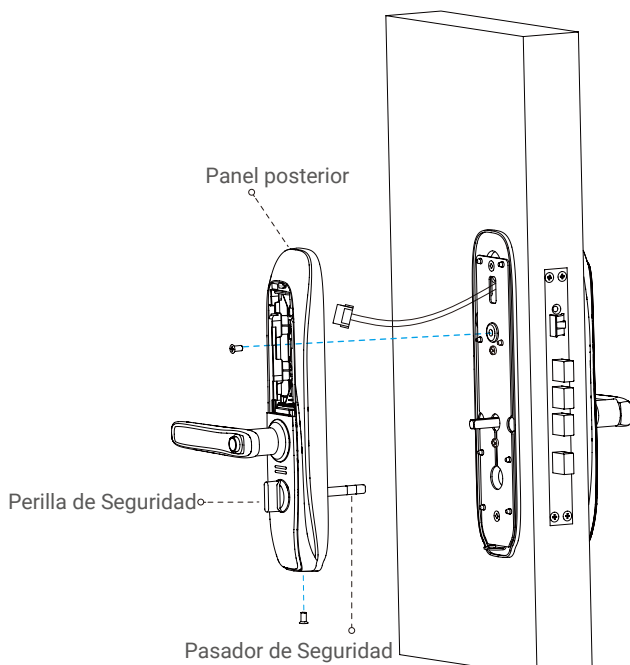

Configuración de la Cerradura

Después de la instalación, retire la tapa posterior del compartimiento de las baterías e instale 4 baterías de tamaño AA. Luego puede configurar la cerradura según su necesidad.

Por favor, visite el siguiente enlace para ver el vídeo de la configuración.

<https://support.ezvizlife.com/videos/map?id=39&title=How%20to%20Setup%20L2>

- Por favor, retire la película protectora de la cerradura antes de usarla por primera vez.
- Por favor, tenga en cuenta que el desinfectante puede causar daños en el cuerpo de la cerradura.

Active la Cerradura

Toque el área del teclado para activar la cerradura.

Ingreso al Menú

Presione 3571# para ingresar al menú.

- Si es la activación inicial, ingrese el código corto para cada configuración.
- Si no es la activación inicial, identifíquese primero con la huella dactilar, contraseña o tarjeta previamente ingresadas. Luego ingrese el código corto para cada configuración.

Índice del Menú

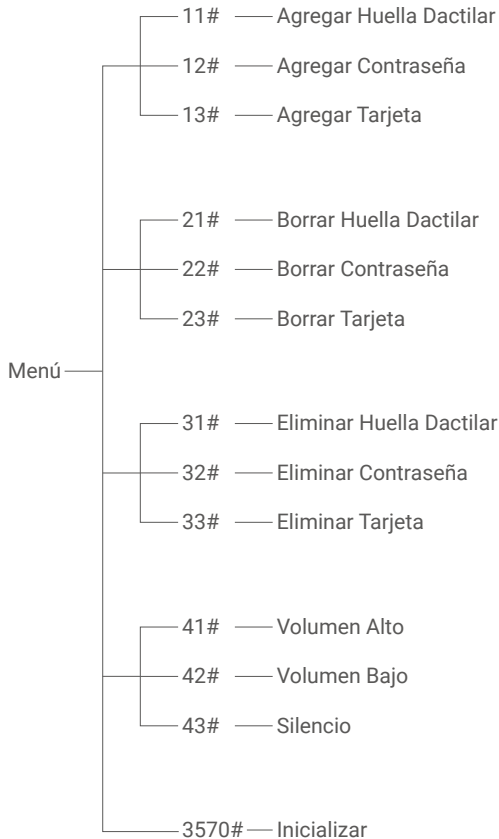

- Después de cada configuración exitosa, volverá al menú. Luego puede ingresar el código corto nuevamente para configurar o presionar * para salir.

Agregar Huella Dactilar / Contraseña / Tarjeta

Agregar Huella Dactilar

➊ Después de ingresar al menú, presione 11# para agregar la huella dactilar.

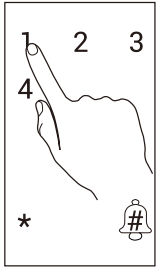

➋ Toque el lector de huellas dactilares. Luego toque nuevamente después de la indicación de voz y repita la operación 5 veces para confirmar. El número de la huella dactilar parpadeará en el teclado cuando se complete la lectura.



- El número de veces se mostrará en el teclado cada vez que toque el lector de huellas dactilares.
- Por favor, tenga en cuenta el número de la huella dactilar, el cual es necesario si desea borrar esa huella dactilar.
- La huella dactilar que se ha agregado, no se puede volver a agregar.

Recolección de Huellas Dactilares

Al recolectar la huella dactilar, por favor, ajuste su dedo para maximizar la superficie de contacto de la huella como se muestra a continuación, lo que ayuda a mejorar la posibilidad de éxito de la verificación de la huella.

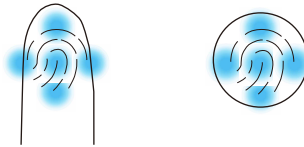

Agregar Contraseña

➊ Después de ingresar al menú, presione 12# para agregar una contraseña.

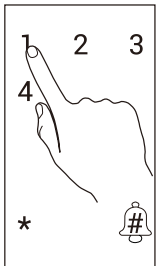

➋ Ingrese la contraseña (de 6 a 10 dígitos) y presione #. Luego ingrese la contraseña y presione # nuevamente para confirmar. El número de contraseña parpadeará en el teclado cuando se complete el ingreso.



- Por favor, tenga en cuenta el número de contraseña, el cual es necesario si desea borrar esa contraseña.
- La contraseña que se ha agregado, no se puede volver a agregar.

Agregar Tarjeta

❶ Después de ingresar al menú, presione 13# para agregar la tarjeta.

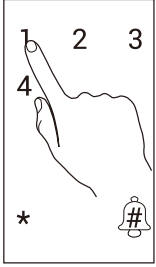

❷ Deslice la tarjeta. El número de tarjeta parpadeará en el teclado cuando se complete la lectura.

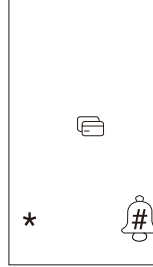

- Por favor, tenga en cuenta el número de tarjeta, el cual es necesario si desea borrar esa tarjeta.
- La tarjeta que se ha agregado, no se puede volver a agregar.

Borrar Huella Dactilar / Contraseña / Tarjeta

Borrar Huella Dactilar

❶ Después de ingresar al menú, presione 21# para borrar la huella dactilar.

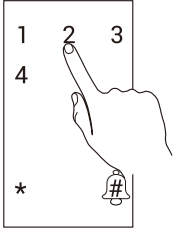

❷ Ingrese el número de huella dactilar y presione #.



❸ Después de que el número de la huella dactilar parpadee, presione #.

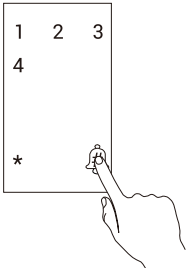

- La actual huella dactilar verificada no puede borrarse. Por ejemplo, si se identifica con la huella dactilar 1, esa huella dactilar 1 no se puede borrar.

Borrar Contraseña

➊ Después de ingresar al menú, presione 22# para borrar la contraseña.

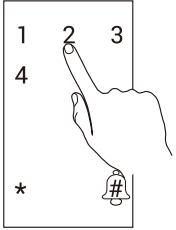

➋ Ingrese el número de contraseña y presione #.



➌ Después de que el número de contraseña parpadee, presione #.

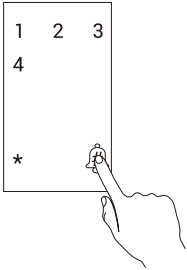

i La actual contraseña verificada no puede borrarse. Por ejemplo, si se identifica con la contraseña 1, esa contraseña 1 no se puede borrar.

Borrar Tarjeta

➊ Después de ingresar al menú, presione 23# para borrar la tarjeta.

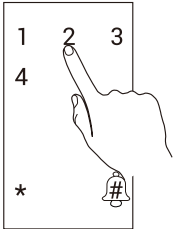

➋ Ingrese el número de la tarjeta y presione #.



➌ Después de que el número de tarjeta parpadee, presione #.

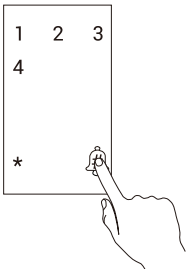

i La actual tarjeta verificada no puede borrarse. Por ejemplo, si se identifica con la tarjeta 1, esa tarjeta 1 no se puede borrar.

Eliminar Huella Dactilar / Contraseña / Tarjeta

❶ Después de ingresar al menú, presione 31# para eliminar las huellas dactilares, presione 32# para eliminar las contraseñas, presione 33# to eliminar las tarjetas.

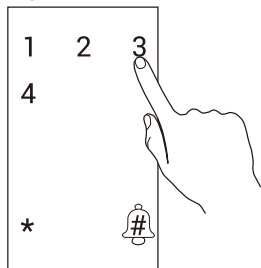

❷ Presione # para confirmar.

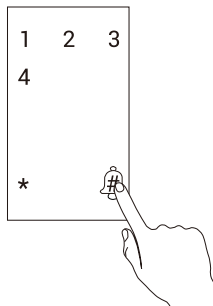

i El actual método verificado no puede borrarse. Por ejemplo, si se identifica con huella dactilar, entonces las huellas dactilares no se pueden borrar.

Inicializar

❶ Después de ingresar al menú, presione 3570# para inicializar.

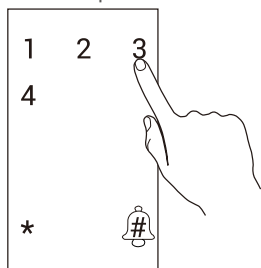

❷ Presione # para confirmar.

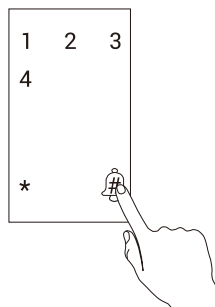

Control de Volumen

Después de ingresar al menú, presione 41# para seleccionar Volumen Alto, presione 42# para seleccionar Volumen Bajo, presione 43# para seleccionar Silencio.

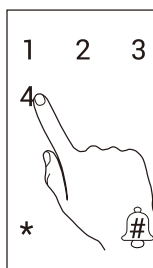

i Solo se puede silenciar el sonido de las teclas y el de verificación.

Utilización de la Cerradura

Desbloqueo

Desbloqueo Normal



Desbloqueo con Huella Dactilar

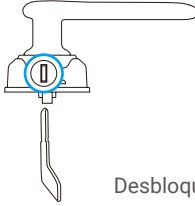

Desbloqueo con Llave

i Al abrir la puerta con una llave mecánica, gire la llave y presione la manija hacia abajo.

Desbloqueo con
Contraseña

Desbloqueo con
Tarjeta



i Por favor, toque el área del teclado para activar la cerradura antes de abrir la puerta por medio de contraseña.

Contraseña Oculta

La cerradura inteligente utiliza la función de contraseña oculta. La contraseña oculta aumenta la seguridad y evita que alguien espíe la contraseña.

Al ingresar la contraseña, puede ingresar cualquier número aleatorio entre los cuales se encuentra la contraseña correcta. Longitud máxima: 20 dígitos (contraseña aleatoria + contraseña correcta).

Por ejemplo: la contraseña correcta es 123456, puede ingresar xxx123456xxx y finalizar con "#" para confirmar y la puerta se desbloqueará.

EXPOSICIÓN A LA RADIOFRECUENCIA

Las bandas de frecuencia y los límites nominales de la potencia transmitida (radiada y/o conducida) aplicables a este dispositivo de radio son los siguientes:

Banda	RF de 13.56 MHz
Frecuencia	De 13.553 MHz a 13.567 MHz
Transmisión eléctrica (PIRE)	20mW

Funcionamiento y Manejo

Fuente de Alimentación de Emergencia

Cuando las baterías se agoten, conecte la interfaz de fuente de alimentación de emergencia micro-USB de la cerradura a un cargador portátil (o un teléfono que soporte OTG) para cargar la cerradura a través del cable micro-USB de carga, para luego desbloquear la puerta.

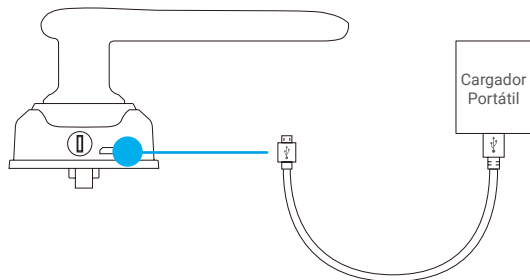

Instalación de las Baterías

1. Instalación de las baterías: retire la tapa de las baterías, instale 4 baterías de tamaño AA en el compartimiento de las baterías y ajuste la tapa de las baterías.
2. Nota: instale las baterías correctas para evitar un caso de explosión.
 - Cuando no use las baterías durante mucho tiempo, retírelas del compartimiento de las baterías.
 - No use baterías nuevas con las viejas.
 - No coloque la batería con los polos (+) y (-) al revés.
 - Deshágase de las baterías usadas de acuerdo con la ley de protección del medio ambiente local.

Alarmas

1. Alarma Antisabotaje
Si es desmantelada por la fuerza, la cerradura enviará una alarma que durará aproximadamente un minuto.
2. Alarma de Sistema Bloqueado
Si se identifica con una huella dactilar, contraseña o tarjeta incorrecta 5 veces seguidas, el sistema se bloqueará durante 3 minutos.
3. Alarma de Bajo Voltaje
Si el voltaje de la batería es bajo, un mensaje de voz le recordará que debe reemplazar las baterías.

Restaurar a la Configuración de Fábrica

1. Retire la tapa de las baterías del panel posterior y saque las baterías.
2. Presione el botón de reinicio durante 5 segundos con un objeto parecido a una aguja, al mismo tiempo ponga de nuevo las baterías en el compartimiento de las baterías.
3. Suelte el botón de reinicio y presione "#" para confirmar después de las indicaciones de voz.

Mantenimiento

Mantenimiento Diario

- No permita que la cerradura entre en contacto con materiales corrosivos para evitar daños y afectar su brillo.
- Un detalle clave, no cuelgue ningún objeto en la manija porque su flexibilidad afecta de manera directa el uso de la cerradura.
- Si la puerta se deforma, esto aumenta la fricción que el pestillo hace al entrar en la placa receptora y el pestillo no se puede extender por completo. En este momento, es necesario ajustar la posición de la placa receptora.
- Después de usar el lector de huellas dactilares durante mucho tiempo, su superficie puede estar manchada o húmeda. Límpiela delicadamente con un paño suave y seco.
- Reemplace las baterías inmediatamente cuando el voltaje de las mismas sea bajo, para asegurar el uso normal de la cerradura. Preste atención a los polos positivos y negativos de las baterías cuando las reemplace.
- Guarde de manera adecuada la llave mecánica.
- No raye el lector de huellas dactilares y la superficie del teclado con objetos duros o afilados.
- Cuando recopile la huella dactilar, presione su dedo en el lector horizontalmente.
- Solicite a profesionales que revisen la cerradura si no es flexible o no se puede mantener en la posición correcta.
- Mantenga el lubricante en la parte giratoria de la cerradura para que esta gire suavemente y así prolongue su vida útil.
- Se recomienda verificar la cerradura una vez cada seis meses o una vez al año y verificar si los tornillos fijos están flojos.
- Aplique una pequeña cantidad de polvo de grafito o de lápiz en la ranura del cilindro de la cerradura para asegurarse de que la llave se inserta y se retira sin problemas de forma regular (un vez al año o cada seis meses). Sin embargo, no aplique ninguna grasa para lubricar para evitar que la grasa se adhiera al resorte del tambor del pasador.

Preguntas Frecuentes

Problema	Causa	Solución
La puerta no se puede abrir aunque la verificación por huella dactilar, contraseña y tarjeta se realizó correctamente.	Problema de instalación de la cerradura.	Solicite a profesionales que revisen la cerradura.
	Cuando se hace la verificación por huella dactilar o contraseña, la palanca no regresa a su posición.	Vuelva a colocar la manija en su posición e ingrese de nuevo la contraseña o la huella dactilar.
La puerta no se puede abrir con llave mecánica.	Llave mecánica incorrecta.	Use la llave mecánica correcta.
	El cilindro de la cerradura está dañado.	Solicite a profesionales que revisen la cerradura y reemplacen los componentes dañados después de abrir la puerta por otros métodos.
	El cuerpo de la cerradura está dañado.	
	La llave no se puede insertar del todo.	
Al desbloquear por huella digital, la puerta no abre.	La huella dactilar no es válida.	Desbloquee la puerta con una huella dactilar, contraseña o llave mecánica válidas.
	La huella dactilar ha sido borrada.	Vuelva a verificar la huella dactilar, presione el dedo en el lector horizontalmente para reducir la desviación; o desbloquee la puerta con contraseña o llave mecánica.
	Amplia desviación de la huella dactilar válida.	Vuelva a agregar una huella dactilar (se recomienda registrar más de una huella dactilar para el mismo usuario); o desbloquee la puerta con contraseña o llave mecánica.
	La huella dactilar está dañada.	Volver a verificar la huella dactilar después de que los dedos estén en condiciones adecuadas.
	Los dedos están demasiado secos, húmedos o sucios.	

Problema	Causa	Solución
Al desbloquear por huella digital, la puerta no abre.	La huella dactilar se deforma por aplicar demasiada presión al recopilarla.	Vuelva a verificar la huella dactilar de forma correcta.
	La huella dactilar no toca completamente el lector de huellas dactilares por aplicar poca presión al recopilar la huella dactilar.	
La verificación por huella digital, contraseña y tarjeta se realizó correctamente, pero el motor no funciona y la puerta no se puede abrir.	La línea de conexión se interrumpe.	Solicite a profesionales que revisen la cerradura y reemplacen los componentes dañados.
	Falla del motor.	
El teclado no responde.	Las baterías se agotaron o se instalaron de manera incorrecta.	Desbloquee la cerradura a través de una fuente de alimentación externa o llave mecánica y revise las baterías.
	La línea de conexión entre el cuerpo delantero y trasero de la cerradura se interrumpe.	Solicite a profesionales que revisen la cerradura después de abrir la puerta con una llave mecánica.
	El teclado está dañado.	
No hay respuesta del lector de huellas dactilares.	El lector de huellas dactilares está dañado.	Solicite a profesionales que revisen la cerradura y reemplacen los componentes dañados después de abrir la puerta por otros métodos.
La cerradura permanece abierta y no se puede usar de forma normal.	Fallo en los componentes de acoplamiento.	Solicite a profesionales que revisen la cerradura.
	La cerradura ha entrado en modo de permanecer abierta.	Realice la verificación por huella dactilar, contraseña o tarjeta para cancelar el modo de permanecer abierta.
El pestillo principal no puede extenderse, o se extiende parcialmente al levantar la manija de palanca.	La puerta se deformó y el pestillo principal no se alinea con el orificio en la placa receptora.	Solicite a profesionales que revisen la cerradura.

Apéndice

Lista de Empaque

1	Panel frontal	×1
2	Panel posterior	×1
3	Cuerpo de Cerradura	×1
4	Perno Cuadrado	×1
5	Tarjeta	×2
6	Plantilla de Agujeros	×1
7	Bolsa de Tornillos Estándar	×1
8	Bolsa de Tornillos del Cuerpo de la Cerradura	×1
9	Bolsa de Llaves	×1
10	Baterías de tamaño AA	×4
11	Manual	×1