

COPYRIGHT © Hangzhou EZVIZ Software Co., Ltd. TOUS DROITS RÉSERVÉS.

Toutes les informations, notamment les textes, les images et les graphiques sont la propriété de Hangzhou EZVIZ Software Co., Ltd (ci-après « EZVIZ »). Ce guide d'utilisation (ci-après désigné le « guide ») ne peut être reproduit, modifié, traduit ou distribué, en partie ou en totalité, sans le consentement écrit préalable d'EZVIZ. Sauf mention contraire, EZVIZ n'offre aucune garantie, explicite ou implicite, en ce qui concerne ce guide.

### **À propos de ce guide**

Ce guide comprend des directives pour utiliser et gérer le produit. Les illustrations, les graphiques, les images et toutes les autres informations figurant ci-après sont fournis à titre de description et d'explication uniquement. Les informations figurant dans le guide sont modifiables sans préavis, en raison de mises à jour du micrologiciel ou pour d'autres raisons. Veuillez consulter le site web EZVIZ™ pour obtenir la dernière version (<http://www.ezvizlife.com>).

### **Fiche des révisions**

Nouvelle version - janvier 2019

### **Informations sur les marques déposées**

EZVIZ™, ™, et les autres marques déposées et logos d'EZVIZ sont la propriété d'EZVIZ dans diverses juridictions. Les autres marques déposées et logos mentionnés ci-dessous appartiennent à leurs propriétaires respectifs.

### **Mentions légales**

DANS LES LIMITES AUTORISÉES PAR LE DROIT EN VIGUEUR, LE PRODUIT DÉCRIT, AVEC SON MATÉRIEL, SON LOGICIEL ET SON MICROLOGICIEL, EST FOURNI « TEL QUEL », AVEC TOUS SES DÉFAUTS ET SES ERREURS, ET EZVIZ N'OFFRE AUCUNE GARANTIE, EXPLICITE OU IMPLICITE, NOTAMMENT DE QUALITÉ MARCHANDE, DE QUALITÉ SATISFAISANTE, D'ADÉQUATION À UN USAGE PARTICULIER, ET DE NON-VIOLATION DES DROITS D'UN TIERS. EN AUCUN CAS EZVIZ, SES DIRECTEURS, CADRES, EMPLOYÉS OU AGENTS NE SAURONT ÊTRE TENUS RESPONSABLES ENVERS VOUS POUR TOUS DOMMAGES SPÉCIAUX, CONSÉCUTIFS, ACCESSOIRES OU INDIRECTS, Y COMPRIS LES DOMMAGES POUR PERTE

DE BÉNÉFICES COMMERCIAUX, INTERRUPTION DU TRAVAIL, PERTE DE DONNÉES OU DE DOCUMENTATION EN LIEN AVEC L'USAGE DE CE PRODUIT, MÊME SI EZVIZ A ÉTÉ AVERTI DE L'ÉVENTUALITÉ DE CES DOMMAGES.

DANS LES LIMITES AUTORISÉES PAR LE DROIT EN VIGUEUR, EN AUCUN CAS LA RESPONSABILITÉ TOTALE D'EZVIZ POUR LES DOMMAGES NE SAURA EXCÉDER LE PRIX D'ACHAT D'ORIGINE DU PRODUIT.

EZVIZ N'ACCEPTÉ AUCUNE RESPONSABILITÉ EN CAS DE BLESSURE OU DE DOMMAGE À LA PROPRIÉTÉ RÉSULTANT DE L'INTERRUPTION DU PRODUIT OU LA FIN DU SERVICE EN RAISON DES ÉLÉMENTS SUIVANTS : A) INSTALLATION OU UTILISATION INCORRECTE OU DIFFÉRENTE DE L'USAGE PRESCRIT; B) PROTECTION DES INTÉRÊTS NATIONAUX OU PUBLICS; C) CAS DE FORCE MAJEURE; D) UTILISATION, Y COMPRIS, SANS TOUTEFOIS S'Y LIMITER DE PRODUITS, LOGICIELS, APPLICATIONS ET AUTRES DE TIERS PAR VOUS OU UNE TIERCE PARTIE.

EN CE QUI CONCERNE LE PRODUIT DISPOSANT D'UN ACCÈS À INTERNET, L'USAGE DU PRODUIT SE FERA ENTIÈREMENT À VOS PROPRES RISQUES. EZVIZ DÉCLINE TOUTE RESPONSABILITÉ EN CAS DE FONCTIONNEMENT ANORMAL, DE FUITE D'INFORMATIONS CONFIDENTIELLES OU D'AUTRES DOMMAGES RÉSULTANT D'UNE CYBER-ATTAQUE, D'UN PIRATAGE, D'UN VIRUS OU DE TOUT AUTRE RISQUE DE SÉCURITÉ SUR INTERNET ; CEPENDANT, EZVIZ OFFRIRA UNE ASSISTANCE TECHNIQUE RAPIDE EN CAS DE BESOIN.

LA LÉGISLATION SUR LA SURVEILLANCE ET LA PROTECTION DES DONNÉES VARIENT D'UNE JURIDICTION À L'AUTRE. VEUILLEZ VÉRIFIER TOUTES LES LOIS PERTINENTES DANS VOTRE JURIDICTION AVANT D'UTILISER CE PRODUIT AFIN DE VOUS ASSURER QUE VOTRE USAGE EST CONFORME AU DROIT EN VIGUEUR. EZVIZ NE SERA PAS TENU POUR RESPONSABLE SI CE PRODUIT EST UTILISÉ À DES FINS ILLÉGITIMES.

EN CAS DE CONFLIT ENTRE CE QUI PRÉCÈDE ET LE DROIT EN VIGUEUR, CE DERNIER PRÉVAUDRA.

# Fonctionnement

## Étape 1 Mise sous tension

Branchez la caméra dans une prise de courant avec l'adaptateur, comme indiqué ci-dessous.

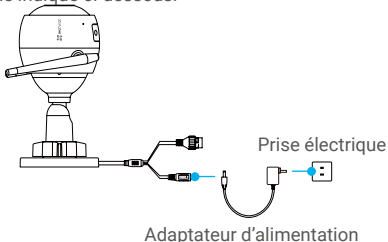

## Étape 2 Configuration de la caméra

### 1. Créer un compte d'utilisateur

- Connectez votre téléphone cellulaire à votre réseau Wi-Fi.
- Téléchargez et installez l'application EZVIZ en recherchant « EZVIZ » dans App Store ou Google Play™.
- Lancez l'application et inscrivez-vous pour obtenir un compte utilisateur EZVIZ en suivant les étapes de l'assistant de démarrage.

### 2. Ajouter une caméra à EZVIZ

- Connectez-vous à l'application EZVIZ.
- De l'écran d'accueil de l'application EZVIZ, tapez sur le « + » dans le coin supérieur droit pour accéder à l'interface de lecture du code QR.

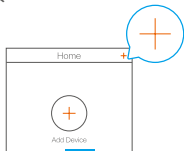

- Numérisiez le code QR qui se trouve sur le corps de la caméra.

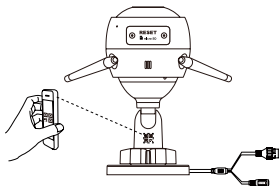

- Suivez les directives de l'assistant de l'application EZVIZ pour compléter la configuration Wi-Fi.

**Vous pouvez également sélectionner une connexion câblée.**

- Branchez la caméra à un routeur avec un câble réseau.
- Ajoutez la caméra à l'application EZVIZ en numérisant son code QR.

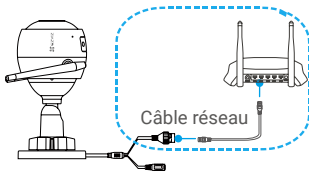

- i** • Maintenez le bouton de RÉINITIALISATION enfoncé pendant cinq secondes lors de l'ajout de caméras ou d'un échec de la connexion Wi-Fi.
- Assurez-vous que votre téléphone est connecté au Wi-Fi de 2,4 GHz du routeur pour la configuration Wi-Fi.

## Étape 3 Installation de la caméra

Vous pouvez installer la caméra sur un mur ou au plafond.

- i** • Assurez-vous que le mur est assez solide pour supporter trois fois le poids de la caméra.
- Hauteur d'installation recommandée : 3 m (10 pi).

### 1 Installation de la caméra

- Placez le gabarit de perçage sur la surface que vous avez choisie pour installer la caméra.
- **(Pour mur/plafond de béton seulement)** Percez les trous de vis selon le gabarit et insérez trois ancrages.
- Utilisez trois vis en métal pour fixer la base de la caméra selon le gabarit.

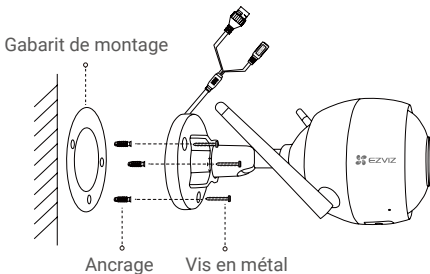

### 2 Réglage de l'angle de surveillance

- Desserrez la vis de réglage.
- Ajustez l'angle de surveillance à l'endroit souhaité.
- Lorsque votre caméra est en position souhaitée, serrez la vis de réglage.

- i** Assurez-vous que la fente pour carte micro SD est orientée vers le bas.

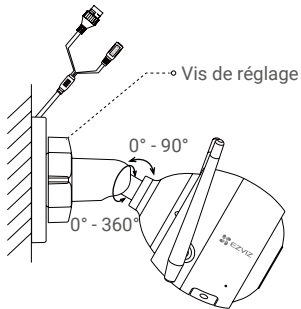

### 3 Installez la trousse étanche (facultatif)

**i** Si la caméra est installée à l'extérieur ou dans un endroit humide, utilisez la trousse étanche.

- Insérez le joint dans le port réseau de la caméra.



- Faites passer le côté A du câble réseau à travers l'écrou, le joint et le capuchon d'extrémité.

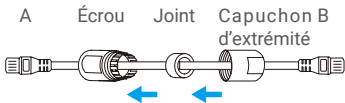

- Serrez l'écrou et le capuchon d'extrémité.



- Branchez le côté A dans le port réseau de la caméra et serrez l'écrou.

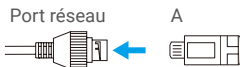

- Reliez le côté B au port LAN du routeur ou du commutateur PoE.

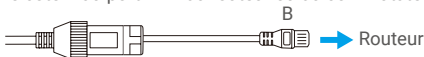

## Annexe

### Contenu de la boîte

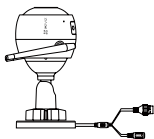

Caméra Internet x 1



Adaptateur électrique x 1



Informations réglementaires x1



Gabarit de montage x 1



Kit de vis x 1

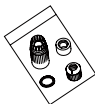

Trousse d'étanchéité x 1



Guide de démarrage rapide x 1

## Notions élémentaires

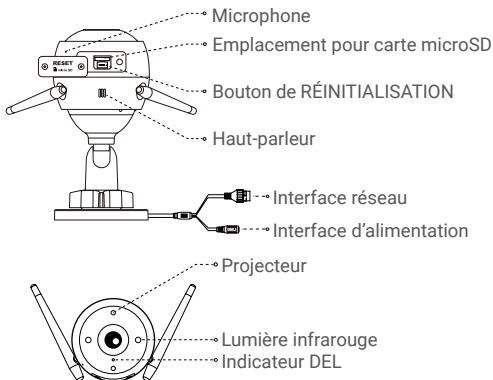

Nom	Description
Indicateur DEL	<ul style="list-style-type: none"><li>• Rouge fixe : La caméra est en train de démarrer.</li><li>• Rouge clignotant lentement : La connexion Wi-Fi a échoué.</li><li>• Rouge clignotant rapidement : Exception de la caméra (p. ex. erreur de carte microSD).</li><li>• Bleu fixe : La vidéo est en cours de vision ou de lecture dans l'application EZVIZ.</li><li>• Clignotement rapide bleu : La caméra est prête pour la connexion Wi-Fi.</li><li>• Lent clignotement bleu : La caméra fonctionne correctement.</li></ul>
Carte microSD	Doit être achetée séparément. Une fois que vous avez inséré la carte microSD, initialisez-la dans l'application EZVIZ, et vous pourrez alors stocker des fichiers vidéo sur la carte SD.
Bouton de RÉINITIALISATION	Maintenez le bouton de RÉINITIALISATION enfoncé pendant cinq secondes lorsque la caméra est en marche. La caméra redémarrera et tous les paramètres par défaut seront rétablis.



## Dépannage

- Q :** Le message « The device is offline. » (L'appareil est hors ligne.) ou « The device is not registered. » (L'appareil n'est pas enregistré.) apparaît lors de l'ajout de la caméra en utilisant l'application EZVIZ.
- R :** 1. Assurez-vous que le réseau auquel la caméra est connectée fonctionne normalement et que le serveur DHCP du routeur est activé.  
2. Si vous avez modifié manuellement les paramètres réseau, maintenez le bouton de RÉINITIALISATION enfoncé pendant cinq secondes.
- Q :** Comment puis-je utiliser la carte microSD pour un stockage local?
- R :** 1. Assurez-vous qu'une carte microSD est insérée et que la caméra est ajoutée à votre compte EZVIZ. Connectez-vous à l'application EZVIZ et accédez à la page « Device Details » (Détails de l'appareil); si le bouton « Initialize Storage Card » (Initialisez la carte de stockage) apparaît, vous devrez d'abord initialiser la carte microSD.  
2. L'enregistrement sur la carte microSD est activé par défaut pour la détection de mouvement.
- Q :** Pourquoi les projecteurs restent-ils allumés lorsqu'il fait suffisamment clair?
- R :** Il se peut que l'appareil déclenche un mécanisme de protection qui sera désactivé automatiquement au bout d'une heure. Si vous désirez l'arrêter manuellement, appuyez sur « Black/White Night Vision » (vision nocturne noir/blanc) ou sur « Smart Night Vision » (vision nocturne intelligente) dans l'application.

 Pour des renseignements détaillés, visiter [www.ezvizlife.com](http://www.ezvizlife.com).