

COPYRIGHT © Hangzhou EZVIZ Software Co., Ltd.. ALL RIGHTS RESERVED.

Any and all information, including, among others, wordings, pictures, graphs are the properties of Hangzhou EZVIZ Software Co., Ltd. (hereinafter referred to as “EZVIZ”). This user manual (hereinafter referred to as “the Manual”) cannot be reproduced, changed, translated, or distributed, partially or wholly, by any means, without the prior written permission of EZVIZ. Unless otherwise stipulated, EZVIZ does not make any warranties, guarantees or representations, express or implied, regarding to the Manual.

About this Manual

The Manual includes instructions for using and managing the product. Pictures, charts, images and all other information hereinafter are for description and explanation only. The information contained in the Manual is subject to change, without notice, due to firmware updates or other reasons. Please find the latest version in the EZVIZ™ website (<http://www.ezvizlife.com>).

Revision Record

New release – January, 2019

Trademarks Acknowledgement

EZVIZ™, ™, and other EZVIZ’s trademarks and logos are the properties of EZVIZ in various jurisdictions. Other trademarks and logos mentioned below are the properties of their respective owners.

Legal Disclaimer

TO THE MAXIMUM EXTENT PERMITTED BY APPLICABLE LAW, THE PRODUCT DESCRIBED, WITH ITS HARDWARE, SOFTWARE AND FIRMWARE, IS PROVIDED “AS IS”, WITH ALL FAULTS AND ERRORS, AND EZVIZ MAKES NO WARRANTIES, EXPRESS OR IMPLIED, INCLUDING WITHOUT LIMITATION, MERCHANTABILITY, SATISFACTORY QUALITY, FITNESS FOR A PARTICULAR PURPOSE, AND NON-INFRINGEMENT OF THIRD PARTY. IN NO EVENT WILL EZVIZ, ITS DIRECTORS, OFFICERS, EMPLOYEES, OR AGENTS BE LIABLE TO YOU FOR ANY SPECIAL, CONSEQUENTIAL, INCIDENTAL, OR INDIRECT DAMAGES, INCLUDING, AMONG OTHERS, DAMAGES FOR LOSS OF BUSINESS PROFITS, BUSINESS INTERRUPTION, OR LOSS OF DATA OR DOCUMENTATION, IN CONNECTION WITH THE USE OF THIS PRODUCT, EVEN IF EZVIZ HAS BEEN ADVISED OF THE POSSIBILITY OF SUCH DAMAGES.

TO THE MAXIMUM EXTENT PERMITTED BY APPLICABLE LAW, IN NO EVENT SHALL EZVIZ’S TOTAL LIABILITY FOR ALL DAMAGES EXCEED THE ORIGINAL PURCHASE PRICE OF THE PRODUCT.

EZVIZ DOES NOT UNDERTAKE ANY LIABILITY FOR PERSONAL INJURY OR PROPERTY DAMAGE AS THE RESULT OF PRODUCT INTERRUPTION OR SERVICE TERMINATION CAUSED BY: A) IMPROPER INSTALLATION OR USAGE OTHER THAN AS REQUESTED; B) THE PROTECTION OF NATIONAL OR PUBLIC INTERESTS; C) FORCE MAJEURE; D) YOURSELF OR THE THIRD PARTY, INCLUDING WITHOUT LIMITATION, USING ANY THIRD PARTY’S PRODUCTS, SOFTWARE, APPLICATIONS, AND AMONG OTHERS.

REGARDING TO THE PRODUCT WITH INTERNET ACCESS, THE USE OF PRODUCT SHALL BE WHOLLY AT YOUR OWN RISKS. EZVIZ SHALL NOT TAKE ANY RESPONSIBILITIES FOR ABNORMAL OPERATION, PRIVACY LEAKAGE OR OTHER DAMAGES RESULTING FROM CYBER ATTACK, HACKER ATTACK, VIRUS INSPECTION, OR OTHER INTERNET SECURITY RISKS; HOWEVER, EZVIZ WILL PROVIDE TIMELY TECHNICAL SUPPORT IF REQUIRED. SURVEILLANCE LAWS AND DATA PROTECTION LAWS VARY BY JURISDICTION. PLEASE CHECK ALL RELEVANT LAWS IN YOUR JURISDICTION BEFORE USING THIS PRODUCT IN ORDER TO ENSURE THAT YOUR USE CONFORMS TO THE APPLICABLE LAW. EZVIZ SHALL NOT BE LIABLE IN THE EVENT THAT THIS PRODUCT IS USED WITH ILLEGITIMATE PURPOSES.

IN THE EVENT OF ANY CONFLICTS BETWEEN THE ABOVE AND THE APPLICABLE LAW, THE LATTER PREVAILS.

الإعداد السريع

التعليمات

نظرة عامة

تركيب القفل

إعدادات القفل

استخدام القفل

الصيانة

الملحق

تفضل بزيارة الرابط تحت للمشاهدة على فيديو التثبيت.

<https://support.ezvizlife.com/videos/map?id=38&title=How%20to%20Install%20L2>

تفضل بزيارة الرابط تحت للمشاهدة على فيديو الإعداد.

<https://support.ezvizlife.com/videos/map?id=39&title=How%20to%20Setup%20L2>

التعليمات

- يؤثر تركيب قفل بصمة الإصبع الذي من EZVIZ (المشار إليه فيما يلي بـ "القفل") في التشغيل العادي وعمر الخدمة. يوصى بالسماح للمتخصصين بالتركيب وإحداث ثقب لمجموعة القفل وفقاً لثقب الثقب في الملحق.
- يوصى بإزالة القفل إذا كان منزلك يخضع لأعمال الديكور وإعادة تركيبه بعد إنهاء أعمال الديكور لمنع تلف القفل ونقص عمر الخدمة.
- يُرجى ملاحظة أن المطهر قد يتسبب في تلف هيكل القفل.
- بمجرد اكتمال التهيئة، سيمسح القفل جميع معلومات المستخدم. بعد تركيب القفل وتكوينه، يُرجى إضافة بصمة الإصبع أو كلمة المرور أو البطاقة حسب الحاجة.
- عندما ينخفض جهد البطارية بعد الاستخدام لفترة من الوقت، يصدر إنذار انخفاض الجهد تنبيهاً. استبدل البطارية في الوقت المناسب وانتبه إلى القطبين الموجب والسالب.
- إذا غادرت المنزل أو لم تستخدم القفل لفترة طويلة، فاحتفظ بالمفتاح الميكانيكي معك وتجنب تركه بالداخل. يجب إخراج البطارية لضمان إطالة عمر الخدمة للقفل.
- بالنسبة إلى المستخدمين الذين لديهم بصمة إصبع مسطحة أو رقيقة، يوصى باستخدام إصبع الإبهام لتسجيل بصمة الإصبع من أجل زيادة معدل النجاح وتسجيل أكثر من بصمة إصبع واحدة للمستخدم نفسه.
- يسح القفل ما يصل إلى 50 بصمة إصبع و50 كلمة مرور و50 بطاقة.

نظرة عامة

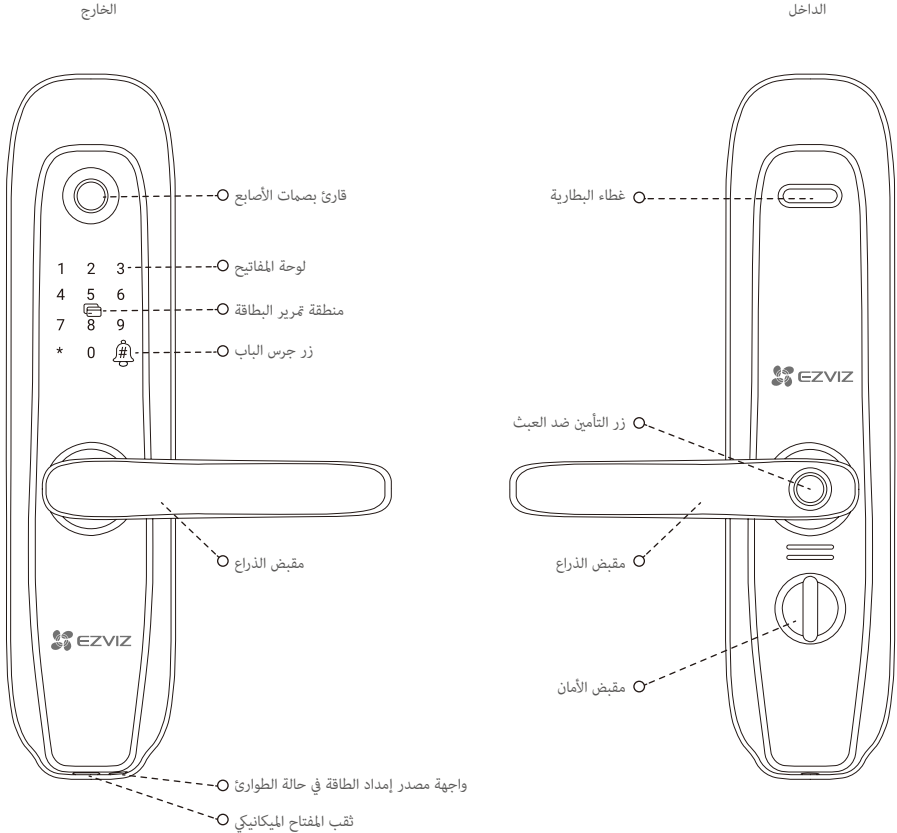

تركيب القفل

تبديل اتجاه مقبض الذراع (اختياري)

1. تبديل اتجاه مقبض الذراع

- انزع المطاط وقم بإزالة البرغي العكسي باستخدام مفك البراغي.
- أدر مقبض الذراع 180 درجة لأعلى.
- قم بربط البرغي العكسي في ثقب البرغي المعاكس.

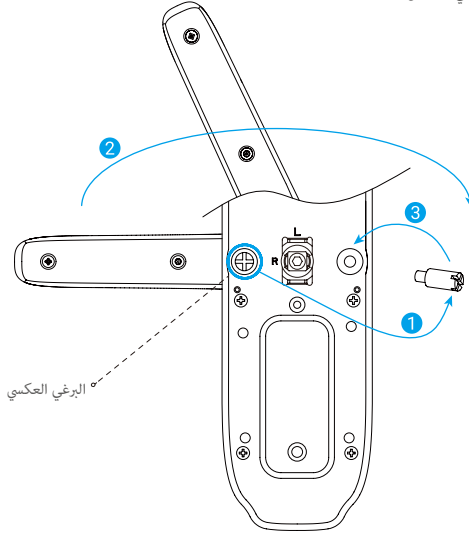

2. تأكيد اتجاه القابض

- اللوحة الأمامية: أدخل القضيب المربع في الجلبة وارفع مقبض الذراع. أدر الجلبة 90 درجة إذا كان مقبض الذراع متوقفًا عن العمل.
- اللوحة الخلفية: قم بتشغيل زر التأمين ضد العبث. أدخل القضيب المربع في الجلبة وارفع مقبض الذراع. أدر الجلبة 180 درجة إذا كان مقبض الذراع متوقفًا عن العمل.

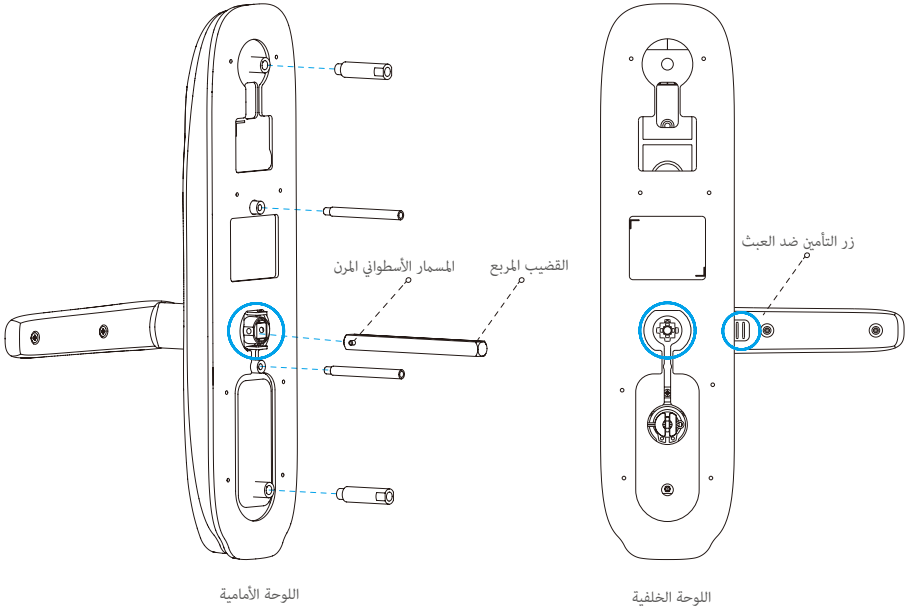

2 أدر لسان المزلاج 90 درجة وأدخله في الجزء المركزي.

1 ارفع الجزء المعدني هنا.

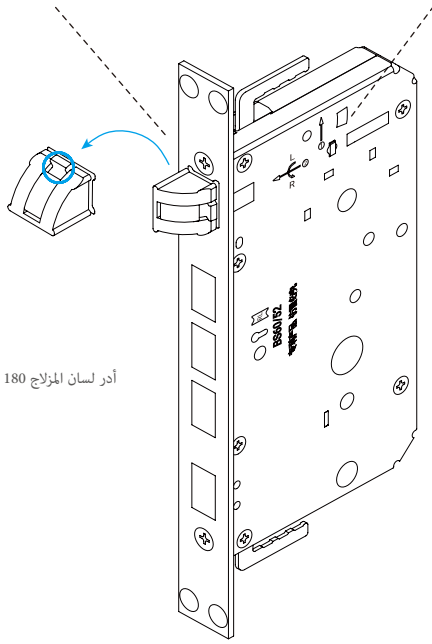

3 أدر لسان المزلاج 180 درجة ثم اضغط عليه لإخراج الجزء المعدني.

خطوات التركيب

- تدعم الملحقات القياسية لهذا المنتج تركيب الأبواب الخشبية سمك 40 ملم- 50 ملم. إذا كان سمك الباب يتجاوز هذا النطاق، فيُرجى الاتصال بالوكيل المحلي لديك.
- عند تثبيت اللوحين الأمامية والخلفية، تجنب الضغط على كابل الاتصال الداخلي.
- عند تركيب اللوحين الأمامية والخلفية، تعامل بحذر لتجنب تلف اللوحة.

1. إحداث ثقب

يمكن استخدام المنتج مع الباب الخشبي والباب المعدني المقاوم للسرقة. أحدث ثقبًا وفقًا لقلاب الثقب في قائمة التعبئة.

2. التركيب

تفضل بزيارة الرابط تحت للمشاهدة على فيديو التثبيت.

<https://support.ezvizlife.com/videos/map?id=38&title=How%20to%20Install%20L2>

1 قم بتثبيت هيكل القفل في لوحة الباب باستخدام البراغي.

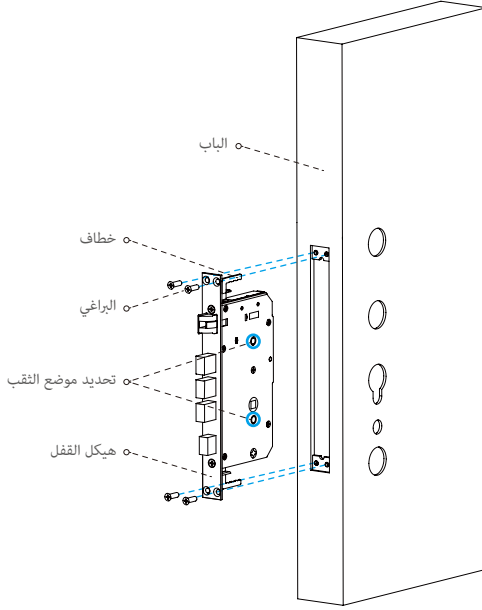

2 أدخل القضيب المربع في اللوحة الأمامية وقم بتثبيتها في الباب كما هو موضح أدناه.

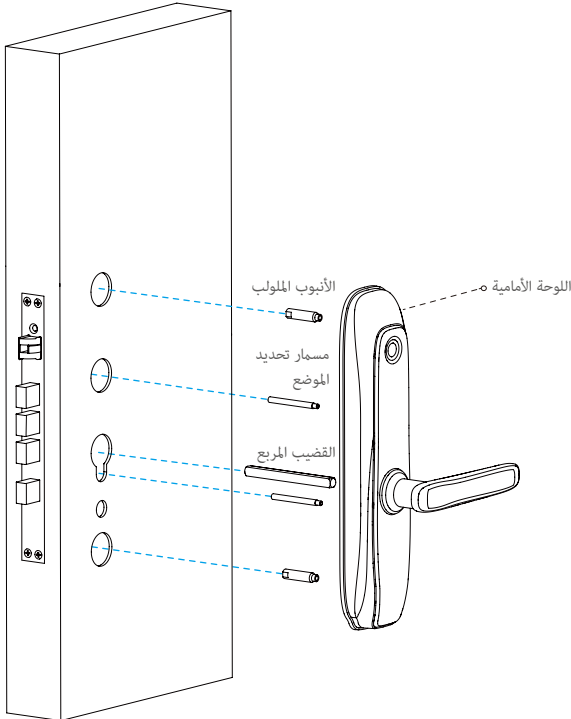

3 قم بتثبيت اللوحة الثابتة والوسادة المطاطية في الباب باستخدام ① مسمار تحديد الموضع و② الجلبة المحكمة.

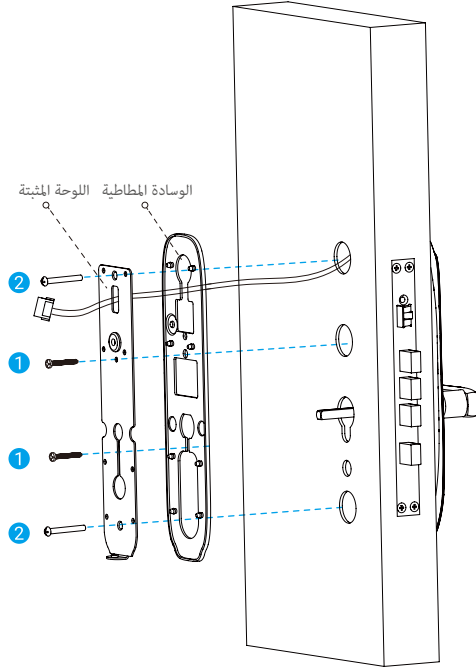

4 قم بتثبيت اللوحة الخلفية باستخدام البراغي كما هو موضح أدناه، مع الحفاظ على مقبض الأمان في وضع قائم.

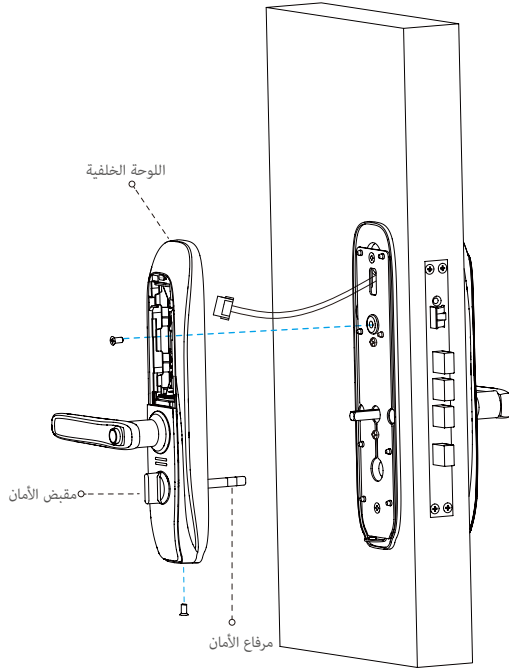

بعد التركيب، قم بإزالة الغطاء الخلفي لبطارية وحجم AA. ثم يمكنك ضبط القفل حسب الحاجة.

تفضل بزيارة الرابط تحت للمشاهدة على فيديو الإعداد.

<https://support.ezvizlife.com/videos/map?id=39&title=How%20to%20Setup%20L2>

- يُرجى إزالة الغشاء الواقي من القفل قبل الاستخدام الأول.
- يُرجى ملاحظة أن المطهر قد يتسبب في تلف هيكل القفل.

تنشيط القفل

المس منطقة لوحة المفاتيح لتنشيط القفل.

الدخول إلى القائمة

اضغط على #3571 للدخول إلى القائمة.

- في الحالة الأولية، أدخل رمزاً قصيراً للإعدادات.
- في الحالة غير الأولية، تحقق أولاً من بصمة الإصبع أو كلمة المرور أو البطاقة المضافة. ثم أدخل رمزاً قصيراً للإعدادات.

فهرس القائمة

11#	إضافة بصمة إصبع
12#	إضافة كلمة مرور
13#	إضافة بطاقة
21#	حذف بصمة الإصبع
22#	حذف كلمة المرور
23#	حذف البطاقة
31#	مسح بصمة الإصبع
32#	مسح كلمة المرور
33#	مسح البطاقة
41#	مستوى صوت مرتفع
42#	مستوى صوت منخفض
43#	كنم
3570#	تهيئة

بعد كل إعداد ناجح، ستعود إلى القائمة. يمكنك بعد ذلك إدخال رمز قصير مرة أخرى لتعيينه أو الضغط على * للخروج.

إضافة بصمة إصبع/كلمة مرور/بطاقة

إضافة بصمة إصبع

1 بعد الدخول إلى القائمة، اضغط على #11 لإضافة بصمة إصبع.

2 لمس قارئ بصمة الإصبع. ثم المسه مرة أخرى بعد المطالبة الصوتية وكرر العملية 5 مرات للتأكيد. سيومض رقم بصمة الإصبع على لوحة المفاتيح عند الاكتمال.



- سيتم عرض عدد المرات على لوحة المفاتيح في كل مرة تلمس فيها قارئ بصمة الإصبع.
- يُرجى تذكر رقم بصمة الإصبع، حيث يكون مطلوبًا إذا أردت حذف بصمة الإصبع.
- لا يمكن إضافة بصمة الإصبع المضافة مرة أخرى.

تجميع بصمات الأصابع

عند جمع بصمة الإصبع، يُرجى ضبط إصبعك لزيادة سطح التلامس مع بصمة الإصبع إلى الحد الأقصى كما هو موضح أدناه، ما يساعد على تحسين معدل نجاح التحقق من بصمات الأصابع.

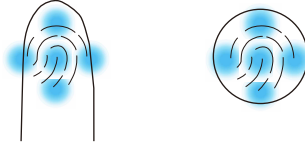

إضافة كلمة مرور

1 بعد الدخول إلى القائمة، اضغط على #12 لإضافة كلمة مرور.

2 أدخل كلمة المرور (من 6 إلى 10 أرقام) واضغط على #. ثم أدخل كلمة المرور واضغط على # مرة أخرى للتأكيد. سيومض رقم كلمة المرور على لوحة المفاتيح عند الاكتمال.

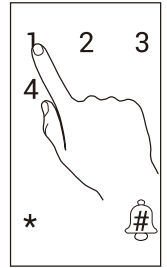
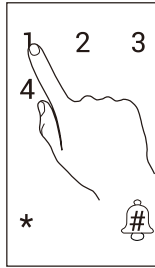

- يُرجى تذكر رقم كلمة المرور، حيث يكون مطلوبًا إذا أردت حذف كلمة المرور.
- لا يمكن إضافة كلمة المرور المضافة مرة أخرى.

1 بعد الدخول إلى القائمة، اضغط على #13 لإضافة بطاقة.

2 قم بتمرير البطاقة. سيومض رقم البطاقة على لوحة المفاتيح عند الاكتمال.

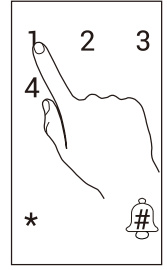
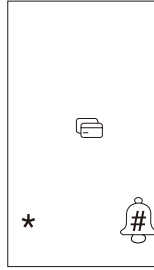

- يُرجى تذكر رقم البطاقة، حيث يكون مطلوبًا إذا أردت حذف البطاقة.
- لا يمكن إضافة البطاقة المضافة مرة أخرى.

حذف بصمة الإصبع/كلمة المرور/البطاقة

حذف بصمة الإصبع

1 بعد الدخول إلى القائمة، اضغط على #21 لحذف بصمة الإصبع.

2 أدخل رقم بصمة الإصبع واضغط على #.

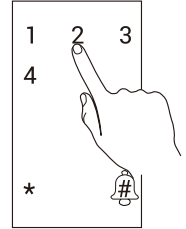

3 سيومض رقم بصمة الإصبع، ثم اضغط على #.

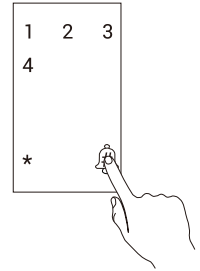

- لا يمكن حذف بصمة الإصبع الحالية التي تم التحقق منها. على سبيل المثال، إذا تم التحقق باستخدام بصمة الإصبع 1، فلا يمكن حذفها.

حذف كلمة المرور

1 بعد الدخول إلى القائمة، اضغط على #2 لحذف كلمة المرور.

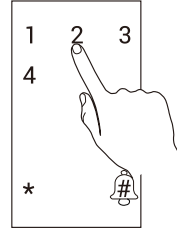

2 أدخل رقم كلمة المرور واضغط على #.



3 سيومض رقم كلمة المرور، ثم اضغط على #.

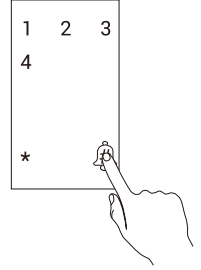

i لا يمكن حذف كلمة المرور الحالية التي تم التحقق منها..
على سبيل المثال، إذا تم التحقق باستخدام كلمة المرور 1، فلا يمكن حذفها.

حذف البطاقة

1 بعد الدخول إلى القائمة، اضغط على #23 لحذف البطاقة.

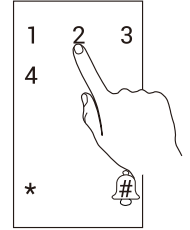

2 أدخل رقم البطاقة واضغط على #.

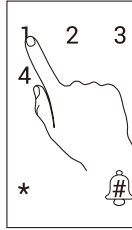

3 سيومض رقم البطاقة، ثم اضغط على #.

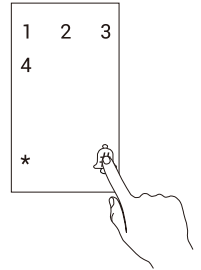

i لا يمكن حذف البطاقة الحالية التي تم التحقق منها.
على سبيل المثال، إذا تم التحقق باستخدام البطاقة 1، فلا يمكن حذفها.

2 اضغط على # للتأكيد.

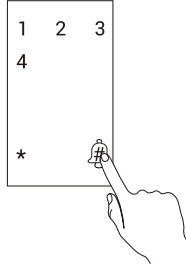

1 بعد الدخول إلى القائمة،

اضغط على #31 لمسح بصمات الأصابع،
واضغط على #32 لمسح كلمات المرور،
واضغط على #33 لمسح البطاقات.

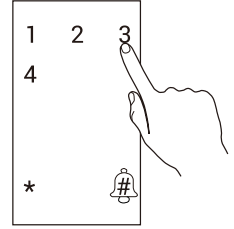

لا يمكن مسح الطريقة الحالية التي تم التحقق منها.
على سبيل المثال، إذا تم التحقق باستخدام بصمة الإصبع، فلا يمكن حذف بصمات الأصابع.



تهيئة

2 اضغط على # للتأكيد.

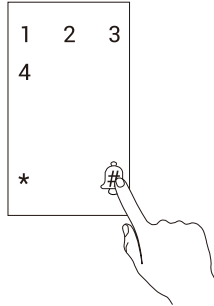

1 بعد الدخول إلى القائمة، اضغط على #3570 للتهيئة.

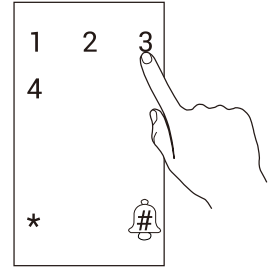

التحكم في مستوى الصوت

بعد الدخول إلى القائمة، اضغط على #41 لتحديد مستوى صوت مرتفع،
واضغط على #42 لتحديد مستوى الصوت منخفض،
واضغط على #43 لتحديد كتم الصوت.

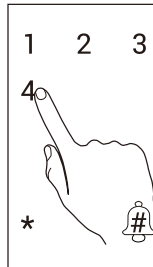

يمكن كتم صوت المفاتيح وصوت التحقق فقط.



استخدام القفل

إلغاء القفل

إلغاء القفل العادي



إلغاء القفل باستخدام بصمة الإصبع

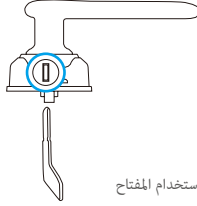

إلغاء القفل باستخدام المفتاح

1 عند فتح الباب باستخدام مفتاح ميكانيكي، أدر المفتاح واضغط على المقبض لأسفل.

إلغاء القفل باستخدام كلمة

المرور
إلغاء القفل باستخدام البطاقة

1	2	3
4	5	6
7	8	9
*	0	#

1 يُرجى لمس منطقة لوحة المفاتيح لتنشيط القفل قبل فتح الباب باستخدام كلمة المرور.

تشفير كلمة المرور

يطبق القفل الذي وظيفة تشفير كلمة المرور، يعمل تشفير كلمة المرور على زيادة الأمان وتجنب اختراق كلمة المرور. عند إدخال كلمة المرور، يمكنك إدخال أي رقم عشوائي من بين الأرقام التي تشمل كلمة المرور الصحيحة. أقصى طول: 20 رقمًا (كلمة مرور مشفرة + كلمة المرور الصحيحة). على سبيل المثال: كلمة المرور الصحيحة هي 123456، يمكنك إدخال xxx123456xxx ووضع علامة "#" في النهاية للتأكيد، وسيتم إلغاء قفل الباب.

مصدر إمداد الطاقة في حالة الطوارئ

عند نفاذ طاقة البطاريات، قم بتوصيل واجهة مصدر إمداد طاقة USB صغيرة لحالات الطوارئ للقفل ببنك الطاقة (أو هاتف يدعم OTG) لشحن القفل من خلال خط شحن USB صغير، ثم قم بإلغاء قفل الباب.

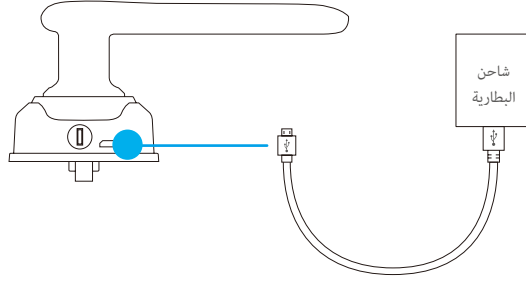

تركيب البطارية

1. تركيب البطارية: قم بإزالة غطاء البطارية وتركيب 4 بطاريات بحجم AA في حجرة البطاريات ثم أحكم ربط غطاء البطارية.
2. ملحوظة: ضع البطاريات الصحيحة لتجنب الانفجار.
 - عند عدم استخدام البطاريات لفترة طويلة، قم بإزالتها من حجرة البطاريات.
 - تجنب استخدام بطاريات جديدة مع البطاريات القديمة.
 - تجنب وضع البطارية بحيث يكون (+) و(-) في وضع خاطئ.
 - تخلص من البطاريات المستخدمة وفقًا لقانون حماية البيئة المحلي.

الإنذارات

1. إنذار العبث
بمجرد تفكيك القفل بالقوة، سيصدر القفل إنذارًا يدوم لمدة دقيقة تقريبًا.
2. إنذار قفل النظام
عند التحقق باستخدام بصمة إصبع أو كلمة مرور أو بطاقة خاطئة 5 مرات على التوالي، سيتم قفل النظام لمدة 3 دقائق.
3. إنذار الجهد المنخفض
بمجرد انخفاض جهد البطارية، ستذكرك المطالبة الصوتية باستبدال البطاريات.

استعادة إعدادات المصنع

1. قم بإزالة غطاء البطاريات باللوحة الخلفية وأخرج البطاريات.
2. اضغط على زر إعادة التعيين لمدة 5 ثوانٍ باستخدام كائن يشبه الإبرة، وفي هذه الأثناء أعد البطاريات إلى حجرة البطاريات.
3. حرر زر إعادة التعيين واضغط على "##" لتأكيد بعد المطالبات الصوتية.

لصيانة اليومية

- تجنب ملامسة القفل للمواد المسببة للتآكل لتجنب تلف القفل والتأثير في لمعانه.
- كجزء أساسي من القفل، تجنب تعليق أي شيء على مقبض الذراع نظرًا لأن مرونته تؤثر بشكل مباشر في استخدام القفل.
- إذا تشوه الباب، فإنه يزيد من الاحتكاك إذ إن لسان المزلاج المدمج الذي يدخل في صندوق صفيحة الدق واللسان لا يمكن تمددهما بالكامل. في هذا الوقت، يلزم تعديل موضع صفيحة الدق.
- بعد استخدام قارئ بصمة الإصبع لفترة طويلة، قد يكون سطحه مملطًا أو رطبًا. امسح برفق باستخدام قطعة قماش ناعمة وجافة.
- استبدل البطاريات على الفور بمجرد انخفاض جهد البطارية لضمان استخدام القفل بشكل طبيعي. انتبه لتطبي البطاريات الموجبة والسالبة عند استبدالها.
- احتفظ بالمفتاح الميكانيكي بشكل صحيح.
- تجنب خدش قارئ بصمة الإصبع وسطح لوحة المفاتيح بأشياء صلبة وحادة.
- عند جمع بصمة الإصبع، اضغط بإصبعك على القارئ بشكل أفقي.
- اطلب من المتخصصين التحقق من القفل إذا لم يكن مرئيًا أو يتعذر إدخاله في الوضع الصحيح.
- حافظ على زيت التشحيم في الجزء الدوار للقفل للحفاظ على دورانه بسلاسة وإطالة عمر الخدمة.
- يوصى بفحص القفل مرة كل ستة أشهر أو كل سنة والتحقق مما إذا كانت براغي التثبيت مبربوطة أم لا.
- ضع كمية صغيرة من مسحوق الجرافيت أو مسحوق القلم الرصاص في الفتحة الأسطوانية للقفل لضمان إدخال المفاتيح وإزالتها بسلاسة بشكل منتظم (كل سنة أو ستة أشهر). ومع ذلك، لا تضع أي شحم من أجل التشحيم لتجنب التصاق الشحم بزنبرك اللسان الدوار.

الأسئلة المتداولة

المشكلة	السبب	الحل
يتعذر فتح الباب على الرغم من نجاح التحقق من خلال بصمة الإصبع وكلمة المرور والبطاقة.	هناك مشكلة في تركيب القفل.	اطلب من المتخصصين التحقق من القفل.
يتعذر فتح الباب باستخدام المفاتيح الميكانيكي.	عند التحقق بواسطة بصمة الإصبع أو كلمة المرور، لا يعود مقبض الذراع إلى موضعه.	أعد مقبض الذراع إلى موضعه، ثم أعد إدخال كلمة المرور أو بصمة الإصبع.
يتعذر فتح الباب باستخدام المفاتيح الميكانيكي.	المفاتيح الميكانيكي غير صحيح.	استخدم المفاتيح الميكانيكي الصحيح.
	تلفت أسطوانة القفل.	اطلب من المتخصصين التحقق من القفل واستبدال المكونات التالفة بعد فتح الباب بطرق أخرى.
	تلف هيكل القفل.	
	لا يمكن إدخال المفاتيح حتى النهاية.	
بصمة الإصبع غير صالحة.	بصمة الإصبع غير صالحة.	قم بإلغاء قفل الباب باستخدام بصمة إصبع أو كلمة مرور صالحة أو المفاتيح الميكانيكي.
تم حذف بصمة الإصبع.	تم حذف بصمة الإصبع.	
عند الفتح باستخدام بصمة الإصبع، يتعذر فتح الباب.	هناك انحراف كبير ببصمة الإصبع الصالحة.	أعد التحقق من بصمة الإصبع واضغط بإصبعك على القارئ بشكل أفقي لتقليل الانحراف، أو قم بإلغاء قفل الباب باستخدام كلمة المرور أو المفاتيح الميكانيكي.
	تلفت بصمة الإصبع.	أعد إضافة بصمة إصبع (يوصى بتسجيل أكثر من بصمة إصبع للمستخدم نفسه)، أو قم بإلغاء قفل الباب باستخدام كلمة المرور أو المفاتيح الميكانيكي.
	الأصابع جافة أو مبللة أو متسخة للغاية.	أعد التحقق من بصمة الإصبع بعد أن تكون الأصابع في حالة مناسبة.

المشكلة	السبب	الحل
عند الفتح باستخدام بصمة الإصبع، يتعذر فتح الباب.	تشوهت بصمة الإصبع بسبب الضغط الزائد عند جمع بصمة الإصبع.	أعد التحقق من بصمة الإصبع بالطريقة الصحيحة.
	لم تلامس بصمة الإصبع قارئ بصمة الإصبع بشكل كامل لتطبيق القليل من الضغط عند جمع بصمة الإصبع.	
نجح التحقق بواسطة بصمة الإصبع وكلمة المرور والبطاقة، ولكن الموتور لا يعمل ويتعذر فتح الباب.	ارتداء خط الاتصال.	اطلب من المتخصصين التحقق من القفل واستبدال المكونات التالفة.
	هناك عطل بالموتور.	
لوحة المفاتيح لا تستجيب.	نفدت طاقة البطاريات أو تم تركيب البطاريات بطريقة خاطئة.	قم بإلغاء قفل القفل من خلال مصدر إمداد طاقة خارجي أو مفتاح ميكانيكي، وتحقق من البطاريات.
	ارتداء خط الاتصال بين هيكل القفل الأمامي والخلفي.	اطلب من المتخصصين التحقق من القفل بعد فتح الباب باستخدام المفتاح الميكانيكي.
لا توجد استجابة من قارئ بصمة الإصبع.	تلف قارئ بصمة الإصبع.	اطلب من المتخصصين التحقق من القفل واستبدال المكونات التالفة بعد فتح الباب بطرق أخرى.
	هناك عطل في مكونات القابض.	اطلب من المتخصصين التحقق من القفل.
يظل القفل مفتوحًا، ويتعذر استخدامه بشكل طبيعي.	دخل القفل في وضع الفتح المستمر.	التحقق بواسطة بصمة الإصبع أو كلمة المرور أو البطاقة لإلغاء وضع الفتح المستمر.
	تشوه الباب، ولم تتم محاذاة اللسان الرئيسي مع الثقب في صفحة الدق.	اطلب من المتخصصين التحقق من القفل.

الملحق

قائمة التعبئة

1	اللوحة الأمامية	×1
2	اللوحة الخلفية	×1
3	هيكل القفل	×1
4	القضيب المربع	×1
5	البطاقة	×2
6	قالب الثقب	×1
7	حقيبة البراغي القياسية	×1
8	حقيبة براغي هيكل القفل	×1
9	حقيبة المفاتيح	×1
10	بطارية بجمع AA	×4
11	الدليل	×1