

COPYRIGHT © Hangzhou EZVIZ Software Co., Ltd.. ALL RIGHTS RESERVED.

Any and all information, including, among others, wordings, pictures, graphs are the properties of Hangzhou EZVIZ Software Co., Ltd. (hereinafter referred to as “EZVIZ”). This user manual (hereinafter referred to as “the Manual”) cannot be reproduced, changed, translated, or distributed, partially or wholly, by any means, without the prior written permission of EZVIZ. Unless otherwise stipulated, EZVIZ does not make any warranties, guarantees or representations, express or implied, regarding to the Manual.

### **About this Manual**

The Manual includes instructions for using and managing the product. Pictures, charts, images and all other information hereinafter are for description and explanation only. The information contained in the Manual is subject to change, without notice, due to firmware updates or other reasons. Please find the latest version in the EZVIZ™ website (<http://www.ezvizlife.com>).

### **Revision Record**

New release – January, 2019

### **Trademarks Acknowledgement**

EZVIZ™, ™, and other EZVIZ's trademarks and logos are the properties of EZVIZ in various jurisdictions. Other trademarks and logos mentioned below are the properties of their respective owners.

### **Legal Disclaimer**

TO THE MAXIMUM EXTENT PERMITTED BY APPLICABLE LAW, THE PRODUCT DESCRIBED, WITH ITS HARDWARE, SOFTWARE AND FIRMWARE, IS PROVIDED “AS IS”, WITH ALL FAULTS AND ERRORS, AND EZVIZ MAKES NO WARRANTIES, EXPRESS OR IMPLIED, INCLUDING WITHOUT LIMITATION, MERCHANTABILITY, SATISFACTORY QUALITY, FITNESS FOR A PARTICULAR PURPOSE, AND NON-INFRINGEMENT OF THIRD PARTY. IN NO EVENT WILL EZVIZ, ITS DIRECTORS, OFFICERS, EMPLOYEES, OR AGENTS BE LIABLE TO YOU FOR ANY SPECIAL, CONSEQUENTIAL, INCIDENTAL, OR INDIRECT DAMAGES, INCLUDING, AMONG OTHERS, DAMAGES FOR LOSS OF BUSINESS PROFITS, BUSINESS INTERRUPTION, OR LOSS OF DATA OR DOCUMENTATION, IN CONNECTION WITH THE USE OF THIS PRODUCT, EVEN IF EZVIZ

HAS BEEN ADVISED OF THE POSSIBILITY OF SUCH DAMAGES. TO THE MAXIMUM EXTENT PERMITTED BY APPLICABLE LAW, IN NO EVENT SHALL EZVIZ'S TOTAL LIABILITY FOR ALL DAMAGES EXCEED THE ORIGINAL PURCHASE PRICE OF THE PRODUCT.

EZVIZ DOES NOT UNDERTAKE ANY LIABILITY FOR PERSONAL INJURY OR PROPERTY DAMAGE AS THE RESULT OF PRODUCT INTERRUPTION OR SERVICE TERMINATION CAUSED BY: A) IMPROPER INSTALLATION OR USAGE OTHER THAN AS REQUESTED; B) THE PROTECTION OF NATIONAL OR PUBLIC INTERESTS; C) FORCE MAJEURE; D) YOURSELF OR THE THIRD PARTY, INCLUDING WITHOUT LIMITATION, USING ANY THIRD PARTY'S PRODUCTS, SOFTWARE, APPLICATIONS, AND AMONG OTHERS.

REGARDING TO THE PRODUCT WITH INTERNET ACCESS, THE USE OF PRODUCT SHALL BE WHOLLY AT YOUR OWN RISKS. EZVIZ SHALL NOT TAKE ANY RESPONSIBILITIES FOR ABNORMAL OPERATION, PRIVACY LEAKAGE OR OTHER DAMAGES RESULTING FROM CYBER ATTACK, HACKER ATTACK, VIRUS INSPECTION, OR OTHER INTERNET SECURITY RISKS; HOWEVER, EZVIZ WILL PROVIDE TIMELY TECHNICAL SUPPORT IF REQUIRED. SURVEILLANCE LAWS AND DATA PROTECTION LAWS VARY BY JURISDICTION. PLEASE CHECK ALL RELEVANT LAWS IN YOUR JURISDICTION BEFORE USING THIS PRODUCT IN ORDER TO ENSURE THAT YOUR USE CONFORMS TO THE APPLICABLE LAW. EZVIZ SHALL NOT BE LIABLE IN THE EVENT THAT THIS PRODUCT IS USED WITH ILLEGITIMATE PURPOSES.

IN THE EVENT OF ANY CONFLICTS BETWEEN THE ABOVE AND THE APPLICABLE LAW, THE LATTER PREVAILS.

# Operazioni

## Fase 1 Accensione

Collegare la telecamera alla presa di corrente con l'alimentatore, come mostrato di seguito.

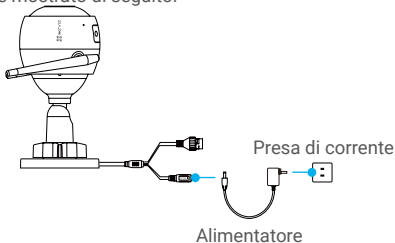

## Fase 2 Configurazione della telecamera

### 1. Creazione di un account utente

- Connettere il cellulare alla rete Wi-Fi.
- Scaricare e installare l'app EZVIZ cercando "EZVIZ" nell'App Store o in Google Play™.
- Avviare l'app e registrare un account utente di EZVIZ seguendo le istruzioni della procedura guidata all'avvio.

### 2. Aggiunta di una videocamera a EZVIZ

- Accedere all'app EZVIZ.
- Nella schermata iniziale dell'app EZVIZ, toccare "+" nell'angolo superiore destro per passare alla pagina di scansione del QR Code.

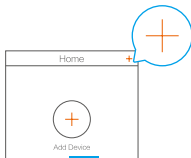

- Scansionare il QR code sul corpo della telecamera.

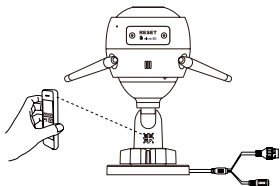

- Seguire la procedura guidata dell'app EZVIZ per completare la configurazione della rete Wi-Fi.

È anche possibile selezionare una connessione cablata.

- Collegare la telecamera a un router usando un cavo di rete.
- Aggiungere la telecamera all'app EZVIZ scansionandone il QR code.

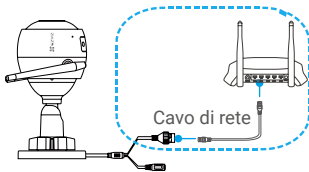

- i** • Se non si riesce ad aggiungere una telecamera o a stabilire una connessione tramite Wi-Fi, tenere premuto il pulsante RESET per 5 secondi.
- Controllare che il telefono sia connesso al Wi-Fi a 2,4 GHz nelle opzioni di configurazione Wi-Fi del router.

### Fase 3 Installazione della telecamera

È possibile installare la telecamera a parete o sul soffitto.

- i** • Verificare che la parete sia abbastanza resistente da reggere un peso triplo rispetto a quello della telecamera.
- Altezza consigliata per l'installazione: 3 m.

#### 1 Installazione della telecamera

- Posizionare la dima di foratura sulla superficie prescelta per fissare la telecamera.
- **(Solo per pareti/soffitti in cemento)** Praticare i fori per le viti usando la dima e inserire tre tasselli.
- Fissare la base della telecamera con tre viti metalliche, usando la dima.

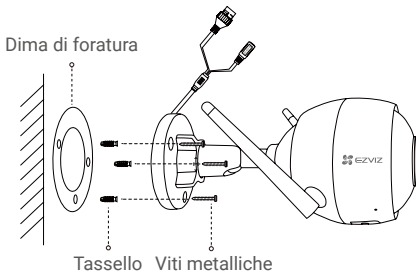

#### 2 Regolazione dell'angolo dell'area da sorvegliare

- Allentare la vite di regolazione.
- Regolare l'angolazione come desiderato.
- Serrare la vite di regolazione quando la telecamera si trova nella posizione desiderata.

- i** Verificare che lo slot per schede microSD sia rivolto verso il basso.

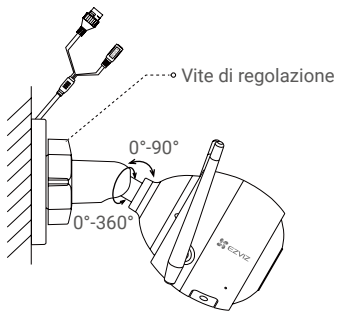

### 3 Installazione del kit impermeabile (opzionale)

**i** Se la telecamera è installata all'esterno o in un ambiente umido, utilizzare il kit impermeabile.

- Inserire la guarnizione nella porta di rete della telecamera.



- Passare il lato A del cavo di rete attraverso il dado, la guarnizione e il tappo terminale.



- Stringere il dado e il tappo terminale.



- Inserire il lato A nella porta di rete della telecamera e stringere il dado.



- Collegare il lato B con la porta LAN del router o lo switch PoE.

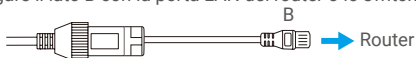

## Appendice

### Contenuto della confezione

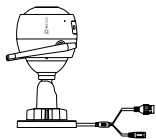

Internet Camera x1



Alimentatore x1



Informazioni sulle norme x1



Dima di foratura  
x1



Kit di tasselli  
x1

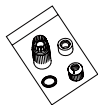

Kit impermeabilizzante  
x1



Guida rapida  
x1

## Panoramica

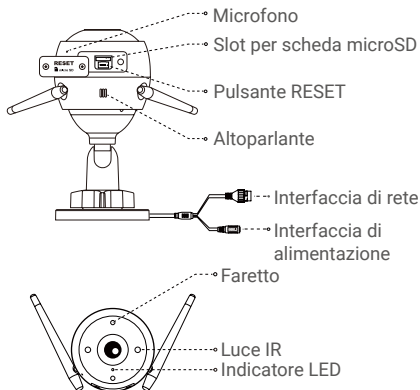

Nome	Descrizione
Indicatore LED	<ul style="list-style-type: none"><li>• Rosso fisso: la telecamera si sta avviando.</li><li>• Intermittente lento in rosso: connessione alla rete Wi-Fi non riuscita.</li><li>• Intermittente veloce in rosso: eccezione della telecamera (ad esempio, errore della scheda microSD).</li><li>• Blu fisso: il video viene trasmesso o riprodotto dall'app EZVIZ.</li><li>• Intermittente veloce in blu: la telecamera è pronta per la connessione Wi-Fi.</li><li>• Intermittente lento in blu: la telecamera funziona correttamente.</li></ul>
Scheda microSD	Da acquistare separatamente. Dopo aver inserito la scheda microSD, iniziarla nell'app EZVIZ; a quel punto i file video possono essere memorizzati nella scheda.
Pulsante RESET	Tenere premuto il pulsante RESET per 5 secondi mentre la telecamera è in funzione. La telecamera si riavvia e ripristina tutti i parametri ai valori predefiniti.



## Risoluzione dei problemi

- D:** Quando si aggiunge la telecamera all'app EZVIZ, viene visualizzato il messaggio "The device is offline" (Il dispositivo non è in linea) o il messaggio "The device is not registered" (Il dispositivo non è registrato).
- R:** 1. Verificare che la rete alla quale è connessa la telecamera sia attiva e che il DHCP del router sia abilitato.  
2. Se i parametri di rete sono stati modificati manualmente, tenere premuto il pulsante RESET per 5 secondi.
- D:** Come utilizzare la scheda microSD per l'archiviazione locale?
- R:** 1. Verificare che sia inserita una scheda microSD e che la telecamera sia stata aggiunta al proprio account EZVIZ. Accedere all'app EZVIZ e specificare nella telecamera "Device Details" (Dettagli dispositivo); se compare il pulsante "Initialize Storage Card" (Inizializza scheda di archiviazione) sarà necessario inizializzare prima la scheda microSD.  
2. La registrazione sulla scheda microSD per la funzione di rilevamento del movimento è abilitata per impostazione predefinita.
- D:** Perché il faretto rimane acceso anche se la luce ambientale è abbastanza intensa?
- R:** Il dispositivo potrebbe attivare un meccanismo di protezione che si disattiva automaticamente dopo un'ora; se si desidera disattivarlo manualmente, toccare "Black/White Night Vision" (Visione notturna in bianco e nero) o "Smart Night Vision" (Visione notturna intelligente) nell'app.

## ESPOSIZIONE ALLE RADIOFREQUENZE

Le bande di frequenza e i limiti nominali di potenza trasmessa (irradiata e/o condotta) applicabili a questo dispositivo radio sono i seguenti:

Banda	Wi-Fi a 2,4 GHz
Frequenza	Da 2,412 GHz a 2,472 GHz
Potenza di trasmissione (EIRP)	60 mW

 Per informazioni dettagliate, visitare il sito [www.ezviz.eu](http://www.ezviz.eu).