

COPYRIGHT © Hangzhou EZVIZ Software Co., Ltd.. ALL RIGHTS RESERVED.

Any and all information, including, among others, wordings, pictures, graphs are the properties of Hangzhou EZVIZ Software Co., Ltd. (hereinafter referred to as “EZVIZ”). This user manual (hereinafter referred to as “the Manual”) cannot be reproduced, changed, translated, or distributed, partially or wholly, by any means, without the prior written permission of EZVIZ. Unless otherwise stipulated, EZVIZ does not make any warranties, guarantees or representations, express or implied, regarding to the Manual.

### **About this Manual**

The Manual includes instructions for using and managing the product. Pictures, charts, images and all other information hereinafter are for description and explanation only. The information contained in the Manual is subject to change, without notice, due to firmware updates or other reasons. Please find the latest version in the EZVIZ™ website (<http://www.ezvizlife.com>).

### **Revision Record**

New release – January, 2019

### **Trademarks Acknowledgement**

EZVIZ™, ™, and other EZVIZ's trademarks and logos are the properties of EZVIZ in various jurisdictions. Other trademarks and logos mentioned below are the properties of their respective owners.

### **Legal Disclaimer**

TO THE MAXIMUM EXTENT PERMITTED BY APPLICABLE LAW, THE PRODUCT DESCRIBED, WITH ITS HARDWARE, SOFTWARE AND FIRMWARE, IS PROVIDED “AS IS”, WITH ALL FAULTS AND ERRORS, AND EZVIZ MAKES NO WARRANTIES, EXPRESS OR IMPLIED, INCLUDING WITHOUT LIMITATION, MERCHANTABILITY, SATISFACTORY QUALITY, FITNESS FOR A PARTICULAR PURPOSE, AND NON-INFRINGEMENT OF THIRD PARTY. IN NO EVENT WILL EZVIZ, ITS DIRECTORS, OFFICERS, EMPLOYEES, OR AGENTS BE LIABLE TO YOU FOR ANY SPECIAL, CONSEQUENTIAL, INCIDENTAL, OR INDIRECT DAMAGES, INCLUDING, AMONG OTHERS, DAMAGES FOR LOSS OF BUSINESS PROFITS, BUSINESS INTERRUPTION, OR LOSS OF DATA OR DOCUMENTATION, IN CONNECTION WITH THE USE OF THIS PRODUCT, EVEN IF EZVIZ

HAS BEEN ADVISED OF THE POSSIBILITY OF SUCH DAMAGES. TO THE MAXIMUM EXTENT PERMITTED BY APPLICABLE LAW, IN NO EVENT SHALL EZVIZ'S TOTAL LIABILITY FOR ALL DAMAGES EXCEED THE ORIGINAL PURCHASE PRICE OF THE PRODUCT.

EZVIZ DOES NOT UNDERTAKE ANY LIABILITY FOR PERSONAL INJURY OR PROPERTY DAMAGE AS THE RESULT OF PRODUCT INTERRUPTION OR SERVICE TERMINATION CAUSED BY: A) IMPROPER INSTALLATION OR USAGE OTHER THAN AS REQUESTED; B) THE PROTECTION OF NATIONAL OR PUBLIC INTERESTS; C) FORCE MAJEURE; D) YOURSELF OR THE THIRD PARTY, INCLUDING WITHOUT LIMITATION, USING ANY THIRD PARTY'S PRODUCTS, SOFTWARE, APPLICATIONS, AND AMONG OTHERS.

REGARDING TO THE PRODUCT WITH INTERNET ACCESS, THE USE OF PRODUCT SHALL BE WHOLLY AT YOUR OWN RISKS. EZVIZ SHALL NOT TAKE ANY RESPONSIBILITIES FOR ABNORMAL OPERATION, PRIVACY LEAKAGE OR OTHER DAMAGES RESULTING FROM CYBER ATTACK, HACKER ATTACK, VIRUS INSPECTION, OR OTHER INTERNET SECURITY RISKS; HOWEVER, EZVIZ WILL PROVIDE TIMELY TECHNICAL SUPPORT IF REQUIRED. SURVEILLANCE LAWS AND DATA PROTECTION LAWS VARY BY JURISDICTION. PLEASE CHECK ALL RELEVANT LAWS IN YOUR JURISDICTION BEFORE USING THIS PRODUCT IN ORDER TO ENSURE THAT YOUR USE CONFORMS TO THE APPLICABLE LAW. EZVIZ SHALL NOT BE LIABLE IN THE EVENT THAT THIS PRODUCT IS USED WITH ILLEGITIMATE PURPOSES.

IN THE EVENT OF ANY CONFLICTS BETWEEN THE ABOVE AND THE APPLICABLE LAW, THE LATTER PREVAILS.

# Λειτουργίες

## Βήμα 1 Ενεργοποίηση

Συνδέστε την κάμερα στην πρίζα με το τροφοδοτικό, όπως φαίνεται παρακάτω.

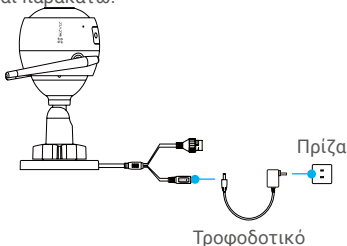

## Βήμα 2 Ρύθμιση κάμερας

### 1. Δημιουργήστε έναν λογαριασμό χρήστη

- Συνδέστε το κινητό σας τηλέφωνο στο Wi-Fi.
- Πραγματοποιήστε λήψη και εγκατάσταση της εφαρμογής EZVIZ, αναζητώντας τον όρο «EZVIZ» στο App Store ή το Google Play™.
- Εκκινήστε την εφαρμογή και δημιουργήστε έναν λογαριασμό χρήστη EZVIZ ακολουθώντας τον οδηγό εκκίνησης.

### 2. Προσθέστε μια κάμερα στο EZVIZ

- Συνδεθείτε στην εφαρμογή EZVIZ.
- Από την Αρχική οθόνη της εφαρμογής EZVIZ, πατήστε το "+" στην πάνω δεξιά γωνία για να ανοίξει η διεπαφή σάρωσης κωδικού QR.

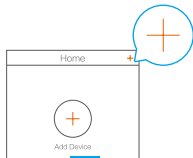

-Σαρώστε τον κωδικό QR στο σώμα της κάμερας.

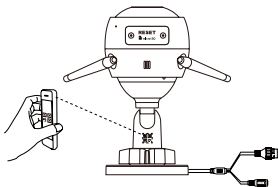

-Ακολουθήστε τον οδηγό της εφαρμογής EZVIZ για να ολοκληρώσετε τη ρύθμιση παραμέτρων Wi-Fi.

**Μπορείτε επίσης να επιλέξετε ενσύρματη σύνδεση.**

- Συνδέστε την κάμερα σε δρομολογητή με καλώδιο δικτύου.
- Προσθέστε την κάμερα στην εφαρμογή EZVIZ, σαρώνοντας τον κωδικό QR της.

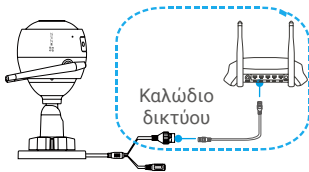

- i** Πατήστε παρατεταμένα το κουμπί ΕΠΑΝΑΦΟΡΑ για 5 δευτερόλεπτα αν η προσθήκη καμερών ή η σύνδεση Wi-Fi αποτύχει.
- Βεβαιωθείτε ότι το τηλέφωνό σας είναι συνδεδεμένο στο Wi-Fi 2.4GHz από τον δρομολογητή, για τη ρύθμιση παραμέτρων Wi-Fi.

### Βήμα 3 Εγκατάσταση κάμερας

Μπορείτε να τοποθετήσετε την κάμερα στον τοίχο ή στην οροφή.

- i** • Βεβαιωθείτε ότι ο τοίχος είναι αρκετά ανθεκτικός για βάρος τριπλάσιο αυτού της κάμερας.
- Προτεινόμενο ύψος εγκατάστασης: 3 m (10 πόδια).

#### 1 Εγκαταστήστε την κάμερα

- Τοποθετήστε το πρότυπο διάτρησης επάνω στην επιφάνεια που έχετε επιλέξει να τοποθετήσετε την κάμερα.
- **(Μόνο για τοίχους/οροφές από τσιμέντο)** Ανοίξτε σπές για τις βίδες, σύμφωνα με το πρότυπο, και τοποθετήστε τρία ούπα.
- Χρησιμοποιήστε τρεις μεταλλικές βίδες για να στερεώσετε τη βάση της κάμερας σύμφωνα με το πρότυπο.

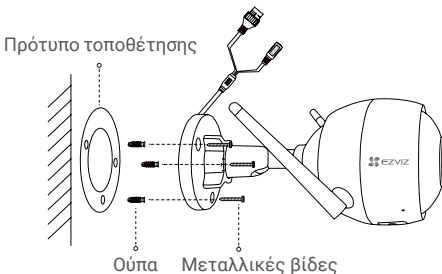

#### 2 Προσαρμόστε τη γωνία παρακολούθησης

- Ξεβιδώστε τη βίδα προσαρμογής.
- Προσαρμόστε τη γωνία παρακολούθησης όπως επιθυμείτε.
- Βιδώστε τη βίδα προσαρμογής όταν η κάμερα βρίσκεται στη θέση που θέλετε.

- i** Βεβαιωθείτε ότι η θύρα της κάρτας microSD είναι στραμμένη προς τα κάτω.

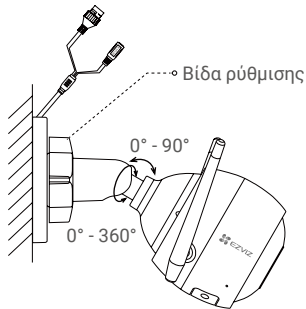

### 3 Τοποθετήστε τον στεγανωτικό δακτύλιο (προαιρετικό)

**i** Εάν η κάμερα τοποθετηθεί σε εξωτερικό χώρο ή περιβάλλον με υγρασία, χρησιμοποιήστε τον στεγανωτικό δακτύλιο.

- Τοποθετήστε τον σύνδεσμο μέσα στη θύρα δικτύου της κάμερας.



- Περάστε την πλευρά A του καλωδίου δικτύου μέσα από το παξιμάδι, τον σύνδεσμο και το τελικό άκρο.

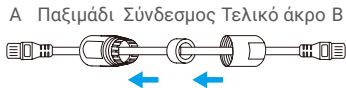

- Σφίξτε το παξιμάδι και το τελικό άκρο.



- Συνδέστε την πλευρά A στη θύρα δικτύου της κάμερας και σφίξτε το παξιμάδι.



- Συνδέστε την πλευρά B στη θύρα LAN του δρομολογητή ή του διακόπτη PoE.

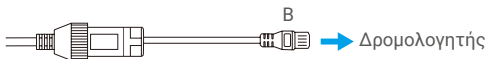

## Παράρτημα

### Περιεχόμενα συσκευασίας

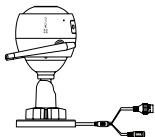

Διαδικτυακή κάμερα x1



Τροφοδοτικό x1



Ρυθμιστικές πληροφορίες x1



Πρότυπο τοποθέτησης x1



Σετ βιδών x1

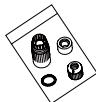

Αδιάβροχο σετ x1



Οδηγός γρήγορης εκκίνησης x1

## Βασικά

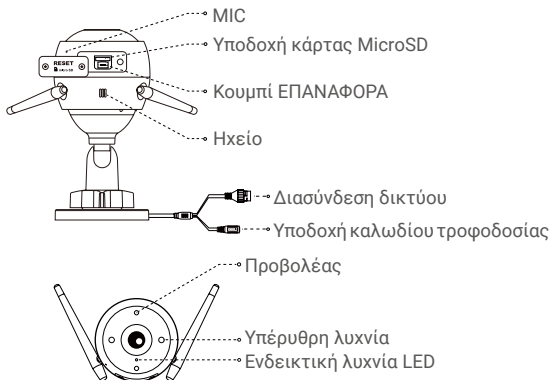

Όνομα  
Ενδεικτική  
λυχνία LED

Περιγραφή

- Αναβει σταθερά με κόκκινο χρώμα: Η κάμερα πραγματοποιεί εκκίνηση.
  - Αναβοσβήνει αργά με κόκκινο χρώμα: Αποτυχία σύνδεσης Wi-Fi.
  - Αναβοσβήνει γρήγορα με κόκκινο χρώμα: Εξαίρεση κάμερας (π.χ. σφάλμα κάρτας MicroSD).
  - Ανάβει σταθερά με μπλε χρώμα: Προβολή ή αναπαραγωγή βίντεο στην εφαρμογή EZVIZ.
  - Αναβοσβήνει γρήγορα με μπλε χρώμα: Η κάμερα είναι έτοιμη για τη σύνδεση Wi-Fi.
  - Αναβοσβήνει αργά με μπλε χρώμα: Η κάμερα λειτουργεί σωστά. Αγοράζεται ξεχωριστά. Αφού τοποθετήσετε την κάρτα microSD, ενεργοποιήστε την στην εφαρμογή EZVIZ και, στη συνέχεια, θα μπορείτε να αποθηκεύετε αρχεία βίντεο στην κάρτα SD.
- Κρατήστε παρηταταμένα το κουμπί ΕΠΑΝΑΦΟΡΑ για 5 δευτερόλεπτα ενώ η κάμερα λειτουργεί. Η κάμερα πραγματοποιεί επανεκκίνηση και γίνεται επαναφορά όλων των ρυθμίσεων στις προεπιλεγμένες.

Κάρτα  
MicroSD

Κουμπί  
ΕΠΑΝΑΦΟΡΑ



## Αντιμετώπιση προβλημάτων

**Ερ.:** Εμφανίζεται το μήνυμα "The device is offline." (Η συσκευή είναι εκτός σύνδεσης.) ή "The device is not registered." (Η συσκευή δεν έχει δηλωθεί.) όταν προσθέτω την κάμερα στην εφαρμογή EZVIZ.

**Απ.:** 1. Βεβαιωθείτε ότι το δίκτυο στο οποίο είναι συνδεδεμένη η κάμερα λειτουργεί κανονικά και ότι το DHCP του δρομολογητή είναι ενεργοποιημένο.

2. Πατήστε παρατεταμένα το κουμπί ΕΠΑΝΑΦΟΡΑ για 5 δευτερόλεπτα, εάν αλλάξατε μη αυτόματα τις παραμέτρους δικτύου.

**Ερ.:** Πώς μπορώ να χρησιμοποιήσω την κάρτα microSD για τοπική αποθήκευση;

**Απ.:** 1. Βεβαιωθείτε ότι έχει τοποθετηθεί κάρτα microSD και η κάμερα έχει προστεθεί στον λογαριασμό EZVIZ σας. Συνδεθείτε στην εφαρμογή EZVIZ και ανοίξτε τη διεπαφή "Device Details" (Λεπτομέρειες συσκευής). Αν εμφανιστεί το κουμπί "Initialize Storage Card" (Ενεργοποίηση κάρτας αποθήκευσης), θα πρέπει να ενεργοποιήσετε αρχικά την κάρτα microSD.

2. Η εγγραφή ανίχνευσης κίνησης στην κάρτα microSD είναι ενεργοποιημένη από προεπιλογή.

**Ερ.:** Γιατί ο προβολέας παραμένει ενεργοποιημένος ενώ οι συνθήκες είναι αρκετά φωτεινές;

**Απ.:** Η συσκευή μπορεί να ενεργοποιήσει έναν μηχανισμό προστασίας, ο οποίος ανακαλείται αυτόματα μετά από μία ώρα. Εάν χρειαστεί να τον ανακαλέσετε μη αυτόματα, πατήστε "Black/White Night Vision" (Μαύρη/λευκή νυχτερινή όραση) ή "Smart Night vision" (Εξυπνη νυχτερινή όραση) στην εφαρμογή.

## ΕΚΘΕΣΗ ΣΕ ΡΑΔΙΟΣΥΧΝΟΤΗΤΕΣ RF

Οι ζώνες συχνοτήτων και τα ονομαστικά όρια της μεταδιδόμενης ισχύος (που εκπέμπονται ή/και άγονται) που ισχύουν για αυτή τη ραδιοσυσκευή είναι τα εξής:

Ζώνη	Wi-Fi 2.4 GHz
Συχνότητα	Από 2.412 GHz έως 2.472 GHz
Μετάδοση ισχύος (EIRP)	60 mW

 Για λεπτομερείς πληροφορίες, επισκεφτείτε τη διεύθυνση [www.ezviz.eu](http://www.ezviz.eu).