

COPYRIGHT © Hangzhou EZVIZ Software Co., Ltd.. ALL RIGHTS RESERVED.

Any and all information, including, among others, wordings, pictures, graphs are the properties of Hangzhou EZVIZ Software Co., Ltd. (hereinafter referred to as “EZVIZ”). This user manual (hereinafter referred to as “the Manual”) cannot be reproduced, changed, translated, or distributed, partially or wholly, by any means, without the prior written permission of EZVIZ. Unless otherwise stipulated, EZVIZ does not make any warranties, guarantees or representations, express or implied, regarding to the Manual.

About this Manual

The Manual includes instructions for using and managing the product. Pictures, charts, images and all other information hereinafter are for description and explanation only. The information contained in the Manual is subject to change, without notice, due to firmware updates or other reasons. Please find the latest version in the EZVIZ™ website (<http://www.ezvizlife.com>).

Revision Record

New release – January, 2019

Trademarks Acknowledgement

EZVIZ™, ™, and other EZVIZ's trademarks and logos are the properties of EZVIZ in various jurisdictions. Other trademarks and logos mentioned below are the properties of their respective owners.

Legal Disclaimer

TO THE MAXIMUM EXTENT PERMITTED BY APPLICABLE LAW, THE PRODUCT DESCRIBED, WITH ITS HARDWARE, SOFTWARE AND FIRMWARE, IS PROVIDED “AS IS”, WITH ALL FAULTS AND ERRORS, AND EZVIZ MAKES NO WARRANTIES, EXPRESS OR IMPLIED, INCLUDING WITHOUT LIMITATION, MERCHANTABILITY, SATISFACTORY QUALITY, FITNESS FOR A PARTICULAR PURPOSE, AND NON-INFRINGEMENT OF THIRD PARTY. IN NO EVENT WILL EZVIZ, ITS DIRECTORS, OFFICERS, EMPLOYEES, OR AGENTS BE LIABLE TO YOU FOR ANY SPECIAL, CONSEQUENTIAL, INCIDENTAL, OR INDIRECT DAMAGES, INCLUDING, AMONG OTHERS, DAMAGES FOR LOSS OF BUSINESS PROFITS, BUSINESS INTERRUPTION, OR LOSS OF DATA OR DOCUMENTATION, IN CONNECTION WITH THE USE OF THIS PRODUCT, EVEN IF EZVIZ

HAS BEEN ADVISED OF THE POSSIBILITY OF SUCH DAMAGES. TO THE MAXIMUM EXTENT PERMITTED BY APPLICABLE LAW, IN NO EVENT SHALL EZVIZ'S TOTAL LIABILITY FOR ALL DAMAGES EXCEED THE ORIGINAL PURCHASE PRICE OF THE PRODUCT.

EZVIZ DOES NOT UNDERTAKE ANY LIABILITY FOR PERSONAL INJURY OR PROPERTY DAMAGE AS THE RESULT OF PRODUCT INTERRUPTION OR SERVICE TERMINATION CAUSED BY: A) IMPROPER INSTALLATION OR USAGE OTHER THAN AS REQUESTED; B) THE PROTECTION OF NATIONAL OR PUBLIC INTERESTS; C) FORCE MAJEURE; D) YOURSELF OR THE THIRD PARTY, INCLUDING WITHOUT LIMITATION, USING ANY THIRD PARTY'S PRODUCTS, SOFTWARE, APPLICATIONS, AND AMONG OTHERS.

REGARDING TO THE PRODUCT WITH INTERNET ACCESS, THE USE OF PRODUCT SHALL BE WHOLLY AT YOUR OWN RISKS. EZVIZ SHALL NOT TAKE ANY RESPONSIBILITIES FOR ABNORMAL OPERATION, PRIVACY LEAKAGE OR OTHER DAMAGES RESULTING FROM CYBER ATTACK, HACKER ATTACK, VIRUS INSPECTION, OR OTHER INTERNET SECURITY RISKS; HOWEVER, EZVIZ WILL PROVIDE TIMELY TECHNICAL SUPPORT IF REQUIRED. SURVEILLANCE LAWS AND DATA PROTECTION LAWS VARY BY JURISDICTION. PLEASE CHECK ALL RELEVANT LAWS IN YOUR JURISDICTION BEFORE USING THIS PRODUCT IN ORDER TO ENSURE THAT YOUR USE CONFORMS TO THE APPLICABLE LAW. EZVIZ SHALL NOT BE LIABLE IN THE EVENT THAT THIS PRODUCT IS USED WITH ILLEGITIMATE PURPOSES.

IN THE EVENT OF ANY CONFLICTS BETWEEN THE ABOVE AND THE APPLICABLE LAW, THE LATTER PREVAILS.

Prevádzka

Krok 1 Zapnutie

Pomocou napájacieho adaptéra pripojte kameru k sieťovej zásuvke podľa zobrazenia nižšie.

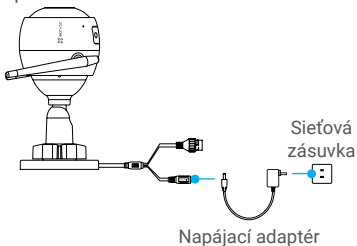

Krok 2 Nastavenie kamery

1. Vytvorenie používateľského účtu

- Pripojte mobilný telefón k sieti Wi-Fi.
- Stiahnite si a nainštalujte aplikáciu EZVIZ vyhľadáním slova „EZVIZ“ v obchode App Store alebo Google Play™.
- Spustíte aplikáciu a zaregistrujte používateľský účet EZVIZ podľa sprievodcu pri spustení.

2. Pridanie kamery do účtu EZVIZ

- Prihláste sa do aplikácie EZVIZ.
- Na obrazovke Domov aplikácie EZVIZ klepnite na znamienko „+“ v pravom hornom rohu, aby ste prešli do rozhrania skenovania QR kódu.

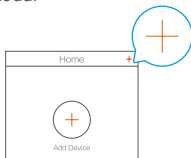

-Naskenujte QR kód na kamere.

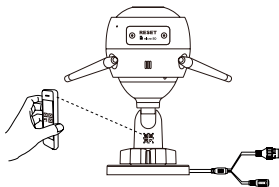

-Postupujte podľa sprievodcu aplikácie EZVIZ a dokončite konfiguráciu siete Wi-Fi.

Môžete vybrať aj káblové pripojenie.

- Pomocou sieťového kábla pripojte kameru k smerovaču.
- Naskenovaním QR kódu pridajte kameru do aplikácie EZVIZ.

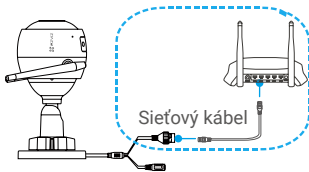

- i** • Pri pridávaní kamier a v prípade zlyhania pripojenia k sieti Wi-Fi podržte tlačidlo RESET na 5 sekúnd.
- Uistite sa, že váš telefón je pripojený k 2,4 GHz sieti Wi-Fi zo smerovača na konfiguráciu siete Wi-Fi.

Krok 3 Inštalácia kamery

Kameru je možné nainštalovať na stenu alebo na strop.

- i** • Uistite sa, že je stena dosť pevná, aby udržala trojnásobnú hmotnosť kamery.
- Odporúčaná výška montáže: 3 m (10 stôp).

1 Inštalácia kamery

- Umiestnite šablónu na vŕtanie na povrch, ktorý ste zvolili na montáž kamery.
- **(Len pre betónové steny/stropy)** Vyrvajte otvory na skrutky podľa šablóny a vložte do nich tri hmoždinky.
- Na fixáciu základne kamery podľa šablóny použite tri kovové skrutky.

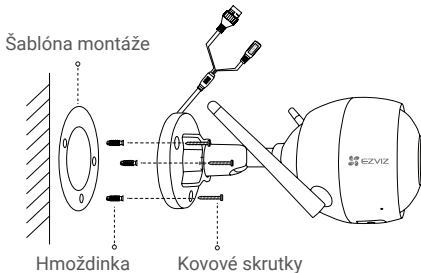

2 Nastavenie uhla monitorovania

- Uvoľnite regulačnú skrutku.
- Nastavte uhol dohľadu podľa požadovaného miesta.
- Uťahnite regulačnú skrutku po nastavení kamery do želanej pozície.

- i** Skontrolujte, že slot karty microSD je umiestnený smerom nadol.

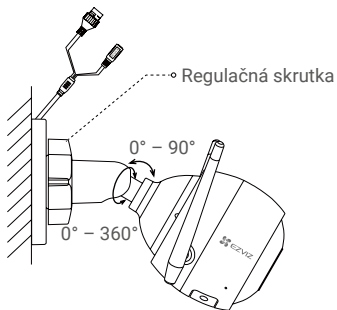

3 Inštalácia vodotesnej súpravy (voliteľné)

i Ak je kamera nainštalovaná vo vonkajšom alebo vlhkom prostredí, použite vodotesnú súpravu.

- Vložte uzáver do sieťového portu kamery.



- Prevlčte časť A sieťového kábla cez maticu, uzáver a koncový uzáver.

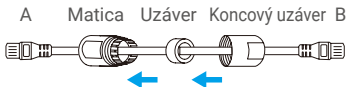

- Uťahnite maticu a koncový uzáver.



-Zastrčte časť A do sieťového portu kamery a utiahnite maticu.



-Pripojte časť B k portu LAN smerovača alebo prepínača PoE.



Dodatok

Obsah balenia

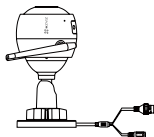

Internetová kamera 1 x Napájací adaptér 1 x Regulačné informácie 1 x



Šablóna montáže
1 x



Súprava
skrutiek 1 x

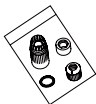

Vodotesná
súprava 1 x



Stručná príručka
1 x

Základné informácie

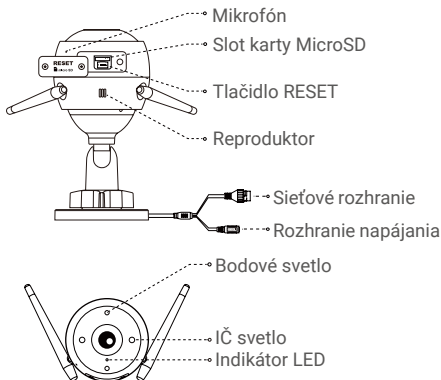

Názov

Indikátor LED

Popis

- Neprerušovaná červená: Kamera sa spúšťa.
- Pomalé blikanie načerveno: Zlyhalo pripojenie k sieti Wi-Fi.
- Rýchle blikanie načerveno: Výnimka kamery (napr. chyba karty microSD).
- Neprerušovaná modrá: Video sa zobrazuje alebo prehráva v aplikácii EZVIZ.
- Rýchle blikanie namodro: Kamera je pripravená na pripojenie k sieti Wi-Fi.
- Pomalé blikanie namodro: Kamera funguje správne.

Karta
MicroSD

Je potrebné zakúpiť ju samostatne. Po vložení karty microSD ju inicializujte v aplikácii EZVIZ. Následne bude možné na kartu SD ukladať súbory videa.

Tlačidlo
RESET

Keď je kamera spustená, stlačte tlačidlo RESET na 5 sekúnd. Kamera sa reštartuje a všetky parametre sa obnovia na predvolené.

Riešenie problémov

Otázka: Počas pridávania kamery pomocou aplikácie EZVIZ sa zobrazí hlásenie „The device is offline.“ (Zariadenie je offline.) alebo „The device is not registered.“ (Zariadenie nie je registrované.).

Odpoveď: 1. Uistite sa, že sieť, ku ktorej je kamera pripojená, funguje správne a je zapnutá funkcia DHCP smerovača.
2. Ak ste manuálne zmenili sieťové parametre, podržte tlačidlo RESET na 5 sekúnd.

Otázka: Akým spôsobom sa používa karta MicroSD ako lokálne úložisko?

Odpoveď: 1. Uistite sa, že je karta MicroSD vložená a že je kamera pridaná do účtu EZVIZ. Prihláste sa do aplikácie EZVIZ a prejdite do rozhrania „Device Details“ (Podrobnosti zariadenia). Ak sa zobrazí tlačidlo „Initialize Storage Card“ (Inicializovať kartu úložiska), najprv bude potrebné inicializovať kartu MicroSD.
2. Záznam na kartu MicroSD v prípade detekcie pohybu je predvolene zapnutý.

Otázka: Prečo ostáva bodové svetlo zapnuté, aj keď je okolité prostredie dostatočne svetlé?

Odpoveď: Zariadenie mohlo spustiť ochranný mechanizmus, ktorý sa po hodine automaticky vypne. Ak ho chcete ukončiť manuálne, ťuknite v aplikácii na položku „Black/White Night Vision“ (Čierno-biele nočné videnie) alebo „Smart Night vision“ (Inteligentné nočné videnie).

EXPOZIČIA RÁDIOFREKVENČNÉMU ŽIARENIU

Frekvenčné pásma a nominálne limity prenosového výkonu (vyžarovaného a/alebo prenášaného), ktoré sa vzťahujú na toto rádiové zariadenie, sú nasledujúce:

Pásmo	Wi-Fi 2,4 GHz
Frekvencia	Od 2,412 GHz do 2,472 GHz
Prenos výkonu (EIRP)	60 mW

 Podrobné informácie nájdete na stránke www.ezviz.eu.