

COPYRIGHT © Hangzhou EZVIZ Software Co., Ltd.. ALL RIGHTS RESERVED.

Any and all information, including, among others, wordings, pictures, graphs are the properties of Hangzhou EZVIZ Software Co., Ltd. (hereinafter referred to as “EZVIZ”). This user manual (hereinafter referred to as “the Manual”) cannot be reproduced, changed, translated, or distributed, partially or wholly, by any means, without the prior written permission of EZVIZ. Unless otherwise stipulated, EZVIZ does not make any warranties, guarantees or representations, express or implied, regarding to the Manual.

About this Manual

The Manual includes instructions for using and managing the product. Pictures, charts, images and all other information hereinafter are for description and explanation only. The information contained in the Manual is subject to change, without notice, due to firmware updates or other reasons. Please find the latest version in the EZVIZ™ website (<http://www.ezvizlife.com>).

Revision Record

New release – January, 2019

Trademarks Acknowledgement

ezviz™, ™, and other EZVIZ’s trademarks and logos are the properties of EZVIZ in various jurisdictions. Other trademarks and logos mentioned below are the properties of their respective owners.

Legal Disclaimer

TO THE MAXIMUM EXTENT PERMITTED BY APPLICABLE LAW, THE PRODUCT DESCRIBED, WITH ITS HARDWARE, SOFTWARE AND FIRMWARE, IS PROVIDED “AS IS”, WITH ALL FAULTS AND ERRORS, AND EZVIZ MAKES NO WARRANTIES, EXPRESS OR IMPLIED, INCLUDING WITHOUT LIMITATION, MERCHANTABILITY, SATISFACTORY QUALITY, FITNESS FOR A PARTICULAR PURPOSE, AND NON-INFRINGEMENT OF THIRD PARTY. IN NO EVENT WILL EZVIZ, ITS DIRECTORS, OFFICERS, EMPLOYEES, OR AGENTS BE LIABLE TO YOU FOR ANY SPECIAL, CONSEQUENTIAL, INCIDENTAL, OR INDIRECT DAMAGES, INCLUDING, AMONG OTHERS, DAMAGES FOR LOSS OF BUSINESS PROFITS, BUSINESS INTERRUPTION, OR LOSS OF DATA OR DOCUMENTATION, IN CONNECTION WITH THE USE OF THIS PRODUCT, EVEN IF EZVIZ HAS BEEN ADVISED OF THE POSSIBILITY OF SUCH DAMAGES.

TO THE MAXIMUM EXTENT PERMITTED BY APPLICABLE LAW, IN NO EVENT SHALL EZVIZ’S TOTAL LIABILITY FOR ALL DAMAGES EXCEED THE ORIGINAL PURCHASE PRICE OF THE PRODUCT.

EZVIZ DOES NOT UNDERTAKE ANY LIABILITY FOR PERSONAL INJURY OR PROPERTY DAMAGE AS THE RESULT OF PRODUCT INTERRUPTION OR SERVICE TERMINATION CAUSED BY: A) IMPROPER INSTALLATION OR USAGE OTHER THAN AS REQUESTED; B) THE PROTECTION OF NATIONAL OR PUBLIC INTERESTS; C) FORCE MAJEURE; D) YOURSELF OR THE THIRD PARTY, INCLUDING WITHOUT LIMITATION, USING ANY THIRD PARTY’S PRODUCTS, SOFTWARE, APPLICATIONS, AND AMONG OTHERS.

REGARDING TO THE PRODUCT WITH INTERNET ACCESS, THE USE OF PRODUCT SHALL BE WHOLLY AT YOUR OWN RISKS. EZVIZ SHALL NOT TAKE ANY RESPONSIBILITIES FOR ABNORMAL OPERATION, PRIVACY LEAKAGE OR OTHER DAMAGES RESULTING FROM CYBER ATTACK, HACKER ATTACK, VIRUS INSPECTION, OR OTHER INTERNET SECURITY RISKS; HOWEVER, EZVIZ WILL PROVIDE TIMELY TECHNICAL SUPPORT IF REQUIRED. SURVEILLANCE LAWS AND DATA PROTECTION LAWS VARY BY JURISDICTION. PLEASE CHECK ALL RELEVANT LAWS IN YOUR JURISDICTION BEFORE USING THIS PRODUCT IN ORDER TO ENSURE THAT YOUR USE CONFORMS TO THE APPLICABLE LAW. EZVIZ SHALL NOT BE LIABLE IN THE EVENT THAT THIS PRODUCT IS USED WITH ILLEGITIMATE PURPOSES.

IN THE EVENT OF ANY CONFLICTS BETWEEN THE ABOVE AND THE APPLICABLE LAW, THE LATTER PREVAILS.

Gyorsbeállítás

Utasítások

Áttekintés

A zár beszerelése

Zárbeállítások

A zár használata

Karbantartás

Függelék

A szerelési videó a következő linken található:

<https://support.ezvizlife.com/videos/map?id=38&title=How%20to%20Install%20L2>

A beállítási videó a következő linken található:

<https://support.ezvizlife.com/videos/map?id=39&title=How%20to%20Setup%20L2>

Utasítások

- Az EZVIZ ujjlenyomatos okos zár (mostantól „zár”) beszerelése meghatározza annak normál működését és élettartamát. Javasoljuk, hogy a szerelést bízva szakemberekre, és lyukakat pedig a függelékben található sablon alapján fúrja ki.
- Javasoljuk, hogy a ház felújítása esetén a zárat távolítsa el, majd a felújítás befejezése után szerelje vissza, hogy elkerülje a zár sérülését és az élettartam rövidülését.
- A fertőtlenítőszeres kárt tehetnek a zártokban.
- Az inicializálás után a zár törli az összes felhasználói adatot. A zár beszerelése és konfigurálása után adjon hozzá ujjlenyomatot, jelszót vagy kártyát igény szerint.
- Ha hosszabb használat után az elemek feszültsége csökken, figyelmeztetést kap. Időben cserélje ki az elemeket, és ügyeljen a helyes polaritásra.
- Ha hosszabb időre elhagyja az otthonát, vagy hosszabb ideig nem használja a zárat, tartsa magánál a mechanikus kulcsot, és azt ne hagyja a házban. Ilyen esetben vegye ki az elemeket, hogy a zár élettartama ne csökkenjen.
- A vékony ujjú felhasználóknak javasoljuk, hogy a sikeresebb azonosítás érdekében hüvelykujjukat regisztrálják, továbbá egy felhasználónak érdemes több ujját is regisztrálnia.
- A zár legfeljebb 50 ujjlenyomatot, 50 jelszót és 50 kártyát képes tárolni.

Áttekintés

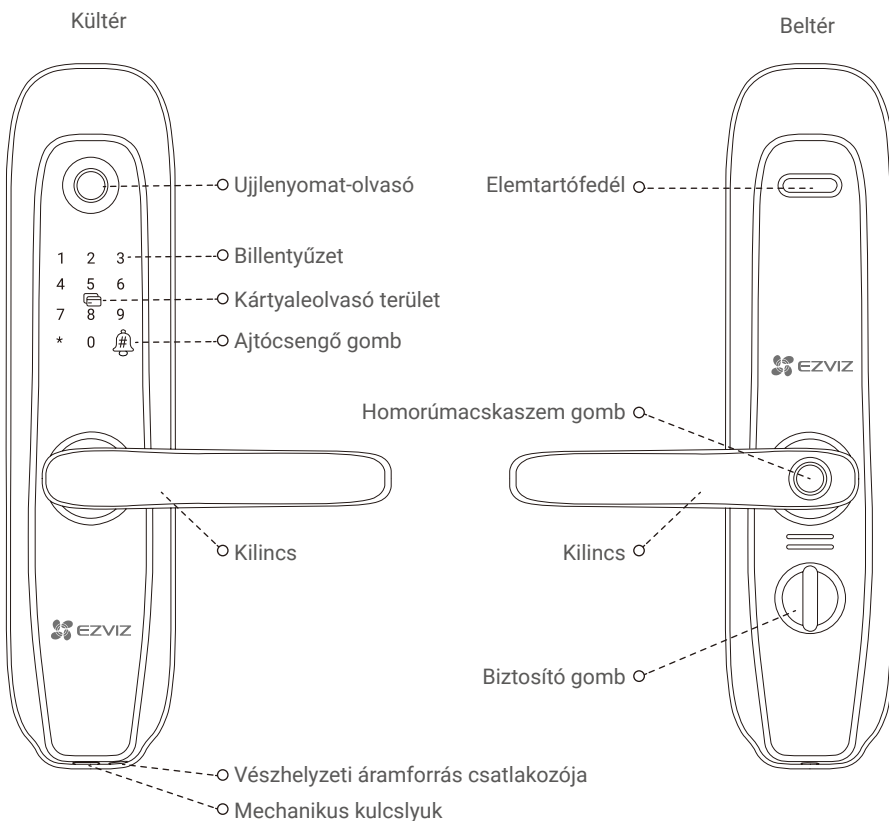

A zár beszerelése

A kilincs irányának megváltoztatása (opcionális)

1. A kilincs irányának megváltoztatása

- Vegye le a gumit, majd távolítsa el a fordítócsavart egy csavarhúzóval.
- Forgassa el 180 fokkal a kilincset felfelé.
- Csavarja be a fordítócsavart a szemközti furatba.

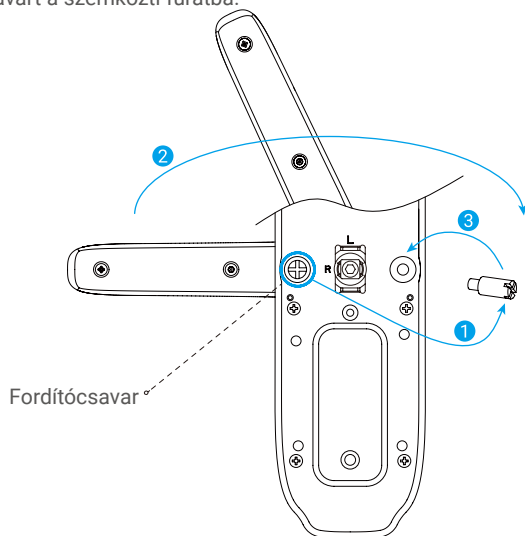

2. A kilincs irányának ellenőrzése

- Elülső panel: Helyezze a négyszögletes rudat a perselybe, és emelje meg a kilincset. Ha a kilincs üresen jár, forgassa el a perselyt 90 fokkal.
- Hátsó panel: Nyomja be a homorú macskaszem gombot. Helyezze a négyszögletes rudat a perselybe, és emelje meg a kilincset. Ha a kilincs üresen jár, forgassa el a perselyt 180 fokkal.

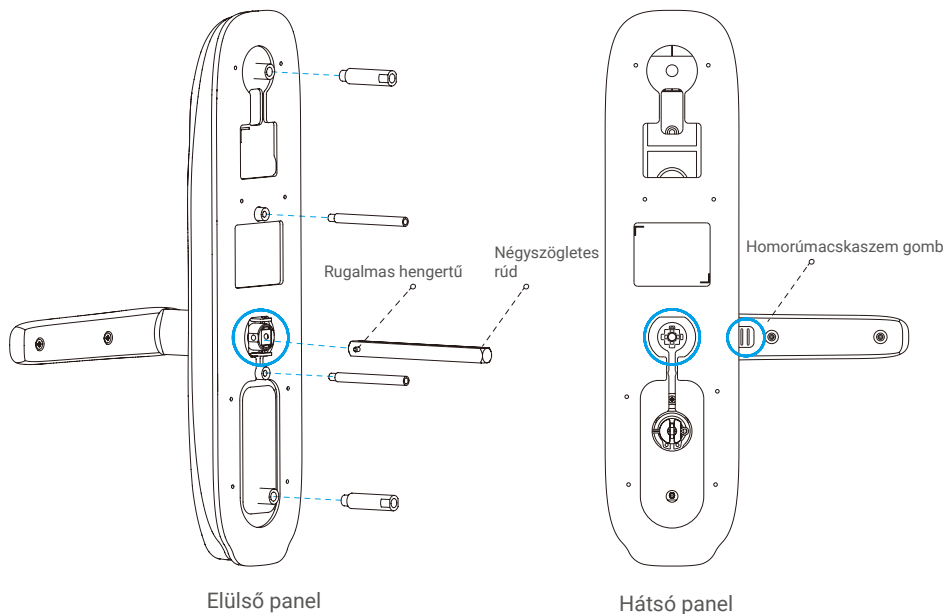

A zárnyelv megfordítása (opcionális)

- 1 Emelje meg ezt a fém elemet.
- 2 Forgassa el a zárnyelvet 180 fokkal.
Forgassa el a középső részt 90 fokkal,
és nyomja be.

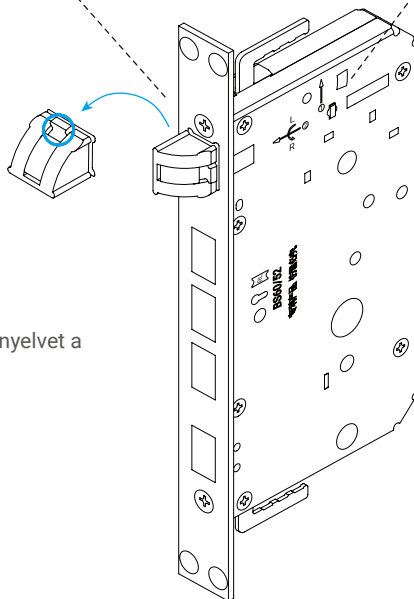

- 3 Nyomja be a zárnyelvet a zártokba.

Szerelési lépések

- i** • A termék szabványos tartozékai 40–50 mm-es fa ajtóba való szerelést tesznek lehetővé. Ha az ajtó vastagsága ennél nagyobb, forduljon a helyi viszonteladóhoz.
- Az első és hátsó panelek rögzítésekor ne nyomja meg a belső összekötő kábelt.
- Az első és hátsó panel felszerelésekor ügyeljen rá, hogy a panelek ne sérüljenek meg.

1. Fúrja ki a lyukakat

A termék fa ajtókhöz és betörőbiztos fém ajtókhöz használható. A lyukakat a csomagban található sablon szerint fúrja ki.

2. Beszerelés

A szerelési videó a következő linken található:

<https://support.ezvizlife.com/videos/map?id=38&title=How%20to%20Install%20L2>

- 1 Rögzítse a zártokot az ajtóba a csavarokkal.

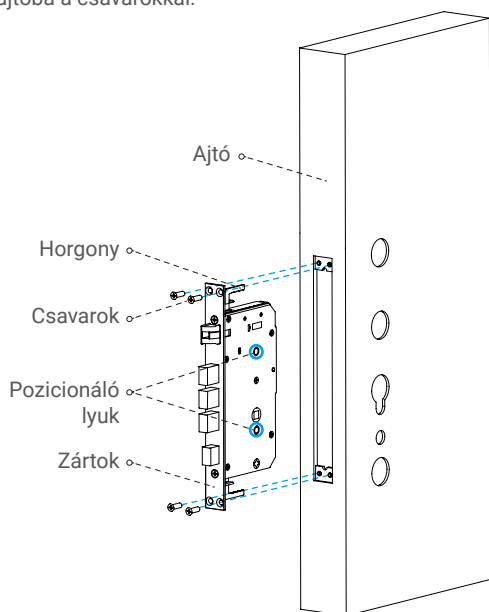

- 2 Helyezze a négyzetes rudat az első panelbe, az első panelt pedig szerelje az ajtóra az alábbi ábra szerint.

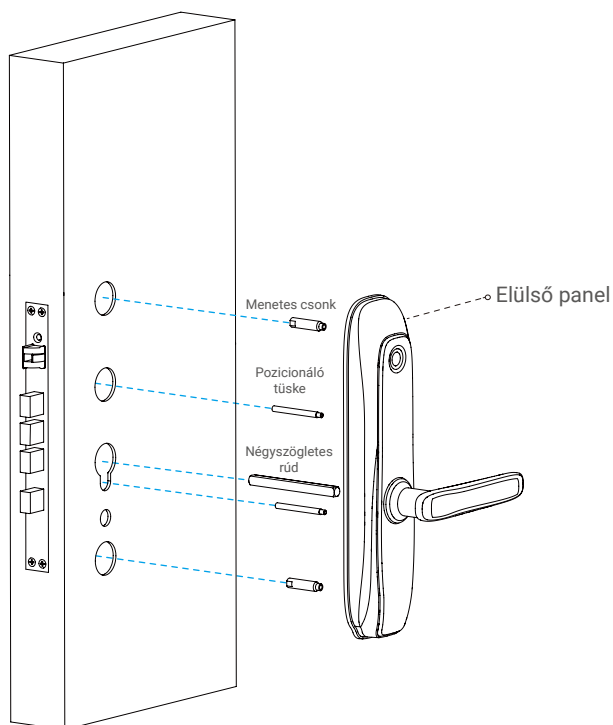

- 3** Rögzítse a rögzített lemezt és a gumipárnát az ajtóra a ① pozicionáló tűskével, és ② húzza meg a hüvelyt.

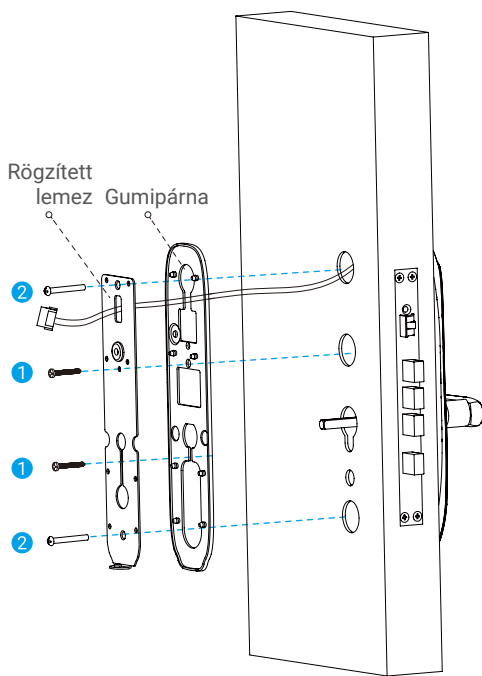

- 4** Miközben a biztosító gomb felfelé áll, rögzítse a hátsó panelt a csavarokkal az alábbi ábra szerint.

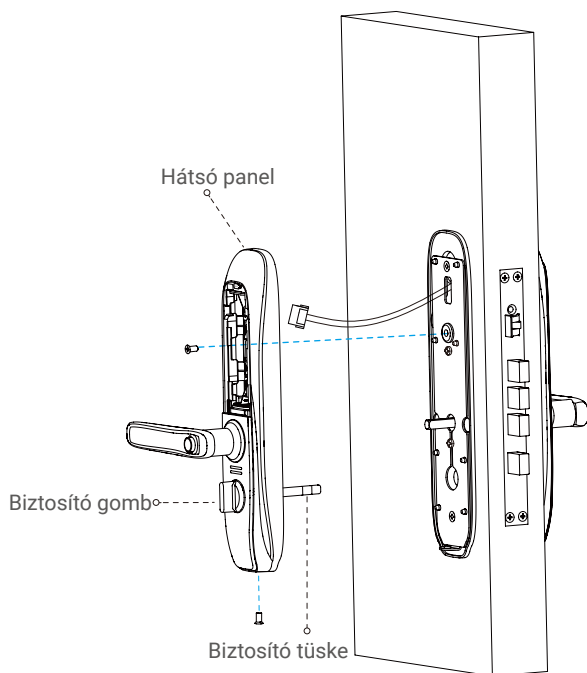

Zárbeállítások

A beszerelés után távolítsa el az elemtartó fedelét, és helyezzen be 4 db AA méretű elemet. Ez után igény szerint beállíthatja a zárat.

A beállítási videó a következő linken található:

<https://support.ezvizlife.com/videos/map?id=39&title=How%20to%20Setup%20L2>

-  Használat előtt távolítsa el a védőfóliát a zárról.
- A fertőtlenítőszeres kárt tehetnek a zártokban.

A zár aktiválása

A zár aktiválásához érintse meg a billentyűzetet.

Belépés a menübe

Írja be a 3571# kódot a menü megnyitásához.

- Kezdeti állapotban adja meg a rövid kódot a beállítások eléréséhez.
- Nem kezdeti állapotban előbb hitelesítse magát a hozzáadott ujjlenyomattal, jelszóval vagy kártyával. Majd adja meg a rövid kódot a beállítások eléréséhez.

Menüterkép

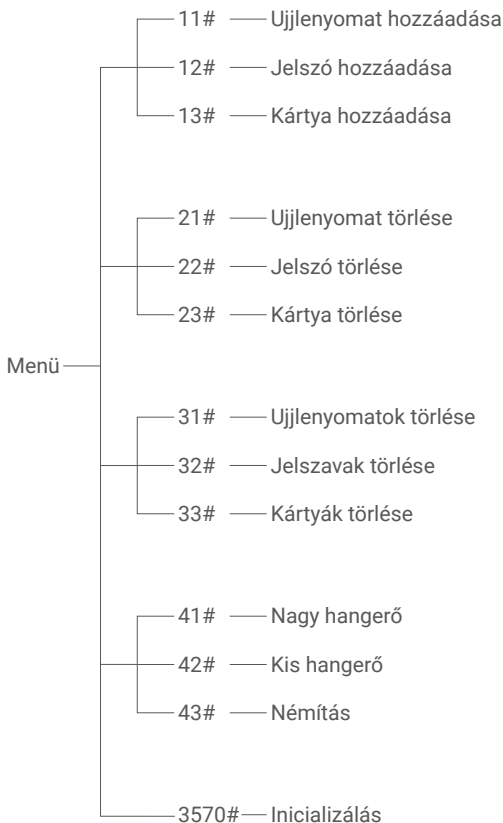

-  Minden sikeres beállítás után visszajut a menübe. Ekkor ismét megadhatja a rövid kódot a beállításához, vagy nyomja meg a * gombot a kilépéshez.

Ujjlenyomat/jelszó/kártya hozzáadása

Ujjlenyomat hozzáadása

- 1 Miután belépett a menübe, írja be a 11# kódot a ujjlenyomat hozzáadásához.
- 2 Érintse meg az ujjlenyomat-olvasót. Majd a hangjelzés után érintse meg újra, és ismételje meg a műveletet 5-ször a megerősítéshez. A folyamat befejeződése után az ujjlenyomat sorszáma villogva megjelenik a billentyűzeten.

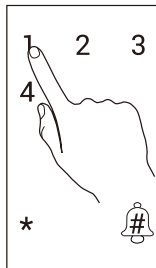

- i**
- Minden alkalommal, amikor megérinti az ujjlenyomat-olvasót, a megérintések száma megjelenik a billentyűzeten.
 - Jegyezze meg az ujjlenyomat sorszámát, mert erre szüksége lesz, ha törölni szeretné az ujjlenyomatot.
 - Egy már hozzáadott ujjlenyomat nem adható hozzá még egyszer.

Ujjlenyomat rögzítése

Ujjlenyomat rögzítésekor úgy helyezze el az ujját, hogy az érintkező felület a lehető legnagyobb legyen, az alábbi ábra szerint. Ez növeli az ujjlenyomat ellenőrzésének sikerességét.

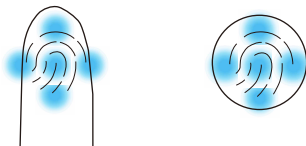

Jelszó hozzáadása

- 1 Miután belépett a menübe, írja be a 12# kódot jelszó hozzáadásához.
- 2 Írja be a jelszót (6–10 számjegy), majd nyomja meg a # gombot. Majd írja be újra a jelszót, és nyomja meg a # gombot a megerősítéshez. A folyamat befejeződése után a jelszó sorszáma villogva megjelenik a billentyűzeten.

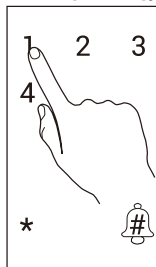
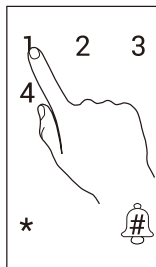

- i**
- Jegyezze meg a jelszó sorszámát, mert erre szüksége lesz, ha törölni szeretné a jelszót.
 - Egy már hozzáadott jelszó nem adható hozzá még egyszer.

Kártya hozzáadása

❶ Miután belépett a menübe, írja be a 13# kódot kártya hozzáadásához.

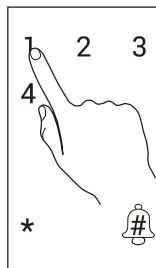

❷ Érintse hozzá a kártyát. A folyamat befejeződése után a kártya sorszáma villogva megjelenik a billentyűzeten.

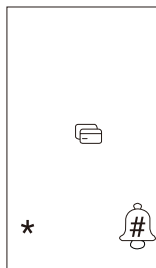

- Jegyezze meg a kártya sorszámát, mert erre szüksége lesz, ha törölni szeretné a kártyát.
- Egy már hozzáadott kártya nem adható hozzá még egyszer.

Ujjlenyomat/jelszó/kártya törlése

Ujjlenyomat törlése

❶ Miután belépett a menübe, írja be a 21# kódot ujjlenyomat törléséhez.

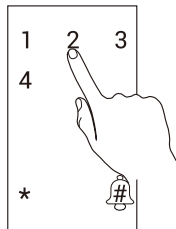

❷ Írja be az ujjlenyomat sorszámát, majd nyomja meg a # gombot.

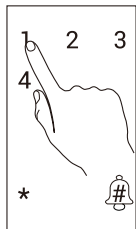

❸ Az ujjlenyomat sorszáma villogni kezd. Ekkor nyomja meg a # gombot.

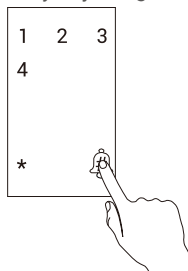

- Az az ujjlenyomat, amelyet a jelenlegi belépéshez használt, nem törölhető. Ha például az 1-es számú ujjlenyomatot használta a menübe történő belépéshez, akkor az 1-es ujjlenyomat nem törölhető.

Jelszó törlése

❶ Miután belépett a menübe, írja be a 22# kódot jelszó törléséhez.

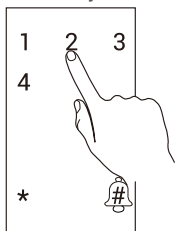

❷ Írja be a jelszó sorszámát, majd nyomja meg a # gombot.

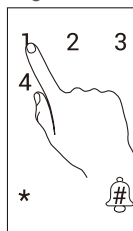

❸ A jelszó sorszáma villogni kezd. Ekkor nyomja meg a # gombot.

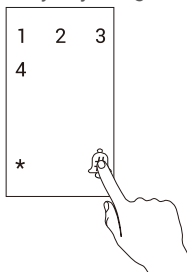

i Az a jelszó, amelyet a jelenlegi belépéshez használt, nem törölhető.
Ha például az 1-es számú jelszót használta a menübe történő belépéshez, akkor az 1-es jelszó nem törölhető.

Kártya törlése

❶ Miután belépett a menübe, írja be a 23# kódot kártya törléséhez.

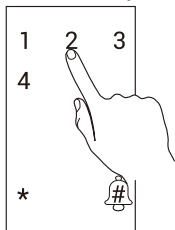

❷ Írja be a kártya sorszámát, majd nyomja meg a # gombot.



❸ A kártya sorszáma villogni kezd. Ekkor nyomja meg a # gombot.

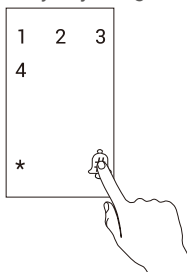

i Az a kártya, amelyet a jelenlegi belépéshez használt, nem törölhető.
Ha például az 1-es számú kártyát használta a menübe történő belépéshez, akkor az 1-es kártya nem törölhető.

Ujjlenyomatok/jelszavak/kártyák törlése

- 1 Miután belépett a menübe, írja be a 31# kódot az ujjlenyomatok törléséhez, írja be a 32# kódot a jelszavak törléséhez, írja be a 33# kódot a kártyák törléséhez.

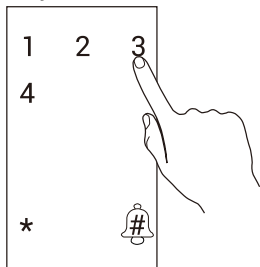

- 2 Nyomja meg a # gombot a megerősítéshez.

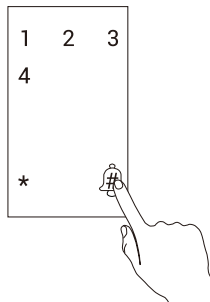

- i** Annak a módszernek az adatai, amelyet a jelenlegi belépéshez használt, nem törölhetők. Ha például ujjlenyomatot használt a menübe történő belépéshez, akkor az ujjlenyomatok nem törölhetők.

Inicializálás

- 1 Miután belépett a menübe, írja be a 3570# kódot az inicializáláshoz.
- 2 Nyomja meg a # gombot a megerősítéshez.

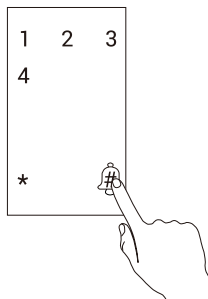
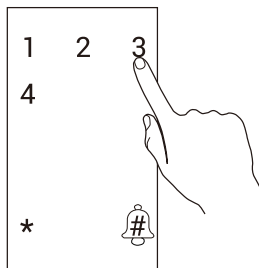

Hangerőállítás

Miután belépett a menübe, írja be a 41# kódot nagy hangerő kiválasztásához, írja be a 42# kódot kis hangerő kiválasztásához, vagy írja be a 43# kódot a némításhoz.

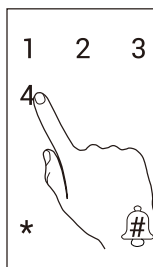

- i** Csak a billentyűhang és az ellenőrző hang némítható el.

A zár használata

Nyitás

Normál nyitás



Nyitás ujjlenyomattal

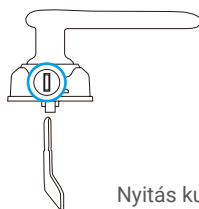

Nyitás kulccsal

- 1 Amikor az ajtót a mechanikus kulccsal nyitja ki, forgassa el a kulcsot, majd nyomja le a kilincset.

Nyitás jelszóval

Nyitás kártyával



- 1 Ha az ajtót jelszóval szeretné kinyitni, előbb érintse meg a billentyűzetet a zár aktiválásához.

Kevert jelszó

Az okos zár jelszókeverés funkcióval rendelkezik. A kevert jelszó növeli a biztonságot, mert megakadályozza, hogy a jelszót valaki kikémlelje.

Amikor a jelszót beírja, a helyes számsor előtt és után tetszőleges, véletlenszerű számokat írhat be. Maximális hossz: 20 számjegy (véletlenszerű számok + helyes számok).

Például: Ha a helyes jelszó az 123456, beírhatja az xxx123456xxx számsort, majd ha megnyomja a „#” gombot, az ajtó kinyílik.

Használat és kezelés

Vészhelyzeti áramforrás

Ha az elemek lemerültek, csatlakoztassa a zár vészhelyzeti micro-USB csatlakozóját egy külső akkumulátorhoz (vagy egy OTG-t támogató telefonhoz). Ezzel áram alá helyezheti a zárat, és kinyithatja az ajtót a szokásos módon.

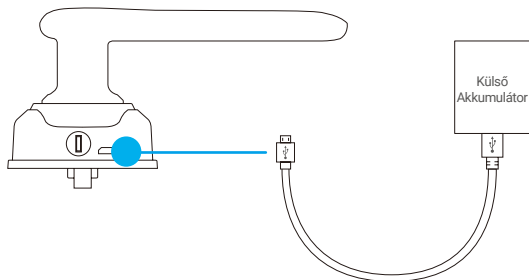

Elemek behelyezése

1. Elemek behelyezése: vegye le az elemtartó fedelét, helyezzen be 4 db AA méretű elemet az elemtartóba, majd zárja vissza az elemtartó fedelét.
2. Megjegyzés: A robbanás megelőzése érdekében csak jó állapotban lévő elemeket használjon.
 - Ha az elemeket hosszú ideig nem használja, vegye ki őket az elemtartóból.
 - Új elemeket ne használjon együtt régi elemekkel.
 - Az elemeket mindig helyes polaritással (+ és -) helyezze be.
 - A használt elemeket mindig a helyi környezetvédelmi előírásoknak megfelelően selejtezze ki.

Riasztások

1. Szabotázsriasztás
Ha a zárat erőszakkal szerelik le, az egy perces hangos riasztást ad.
2. Rendszer zárólva riasztás
Ha a zárat egymás után 5 alkalommal helytelen ujjlenyomattal, jelszóval vagy kártyával próbálják meg kinyitni, a rendszer 3 percre zárólva lesz.
3. Alacsony feszültség miatti riasztás
Ha az elemek feszültsége túl alacsony, egy hangos értesítés emlékezteti az elemek cseréjére.

Gyári beállítások visszaállítása

1. Vegye le az elemtartó fedelét vagy a hátsó panelt, és vegye ki az elemeket.
2. Nyomja be a reset gombot 5 másodpercig egy hegyes tárgygal, közben pedig helyezze vissza az elemeket az elemtartóba.
3. Engedje fel a reset gombot, majd a felszólítás elhangzása után nyomja meg a „#” gombot.

RÁDIÓFREKVENCIÁS (RF) KITETTSÉG

Az ezen rádióberendezésre érvényes frekvenciasávok és a leadott teljesítmény (sugárzott és/vagy vezetett) névleges határértékei az alábbiak:

Sáv	RF 13,56 MHz
Frekvencia	13,553 MHz – 13,567 MHz
Leadott teljesítmény (EIRP)	20 mW

Karbantartás

Napi karbantartás

- A károsodások és a fényezés sérülésének elkerülése érdekében ne engedje, hogy a zár maró hatású anyagokkal érintkezzen.
- Mivel a kilincs a zár egyik legfontosabb része, ne akasszon rá tárgyakat, mert a kilincs állapota közvetlenül befolyásolja a zár használhatóságát.
- Ha az ajtó deformálódik, megnövekszik a súrlódás, és a zárnyelv nem tud teljesen behatolni a zárfogadó lemezbe. Ilyenkor be kell állítani a zárfogadó lemez helyzetét.
- Az ujjlenyomat-olvasó felülete hosszabb használat után szennyezetté vagy nedvessé válhat. Óvatosan törölje le egy puha, száraz ruhával.
- Ha az elemek feszültsége alacsony, azonnal cserélje ki őket, hogy a zár megfelelően működjön. Az elemek cseréjekor ügyeljen a helyes polarításra.
- Vigyázzon a mechanikus kulcsra.
- Az ujjlenyomat-olvasó és a billentyűzet felületét ne karcolja meg kemény, éles tárgyakkal.
- Amikor ujjlenyomatot regisztrál, ujját vízszintesen nyomja a leolvasóra.
- Ha a zár nem elég rugalmas, vagy nem tartható a megfelelő helyzetben, ellenőriztesse szakemberrel.
- A zár forgó részét olajozza meg, hogy az simán forogjon, és élettartama hosszabb legyen.
- Javasoljuk, hogy félévente vagy évente ellenőrizze a zárat, és ellenőrizze, hogy a csavarok nem lazultak-e meg.
- A zárbetétbe rendszeresen (évente vagy hathavonta) juttasson egy kevés grafitport, hogy a kulcs simán mozogjon benne. Azonban ne zsírozza és ne olajozza meg, mert a zsír vagy olaj a túmozgató rugóra tapadhat.

GYIK

Probléma	Ok	Megoldás
Az ajtó nem nyitható ujjlenyomattal, jelszóval vagy kártyával.	Zártelepítési probléma.	Ellenőriztesse a zárat egy szakemberrel.
	Ujjlenyomatos vagy jelszavas nyitás esetén a kilincs nem tér vissza az alaphelyzetbe.	Állítsa vissza a kilincset az alaphelyzetbe, majd adja meg újra a jelszót vagy az ujjlenyomatot.
Az ajtó nem nyitható a mechanikus kulccsal.	Helytelen mechanikus kulcs.	Használja a helyes mechanikus kulcsot.
	A zárbetét sérült.	Mután az ajtót más módszerrel kinyitotta, ellenőriztesse szakemberrel a zárat, és cseréltesse ki a sérült alkatrészeket.
	A zártok sérült.	
	A kulcsot nem lehet teljesen behelyezni.	

Probléma	Ok	Megoldás
Ujjlenyomatos nyitáskor az ajtó nem nyílik.	Az ujjlenyomat érvénytelen.	Nyissa ki az ajtót érvényes ujjlenyomattal vagy jelszóval vagy mechanikus kulccsal.
	Az ujjlenyomatot törölték.	
	Az ujjlenyomat jelentősen eltér az érvényes ujjlenyomatoktól.	Olvassa be újra az ujjlenyomatot. Az eltérés csökkentése érdekében nyomja az ujját vízszintesen a leolvasóra, vagy nyissa ki az ajtót jelszóval, illetve mechanikus kulccsal.
	Az ujjlenyomat sérült.	Adja hozzá újra az ujjlenyomatot (javasoljuk, hogy egy felhasználóhoz több ujjlenyomatot is regisztráljon); vagy nyissa ki az ajtót jelszóval, illetve mechanikus kulccsal.
	Az ujjak túl szárazak, túl nedvesek vagy koszosak.	Miután ujját megfelelő állapotba hozta, olvastassa le újra.
Ujjlenyomatos nyitáskor az ajtó nem nyílik.	Ha ujját túl erősen nyomja a leolvasóra, az ujjlenyomat deformálódhat.	Olvassa le az ujjlenyomatot az előírt módon.
	Ha ujját túl gyengén nyomja a leolvasóra, akkor az ujj nem érintkezik teljesen a leolvasóval.	
Az ujjlenyomat, a jelszó vagy a kártya hitelesítése sikeres, de a motor nem működik, és az ajtó nem nyitható ki.	Meglazult a csatlakozókábel.	Ellenőriztesse szakemberrel a zárat, és cseréltesse ki a sérült alkatrészeket.
	Motorhiba.	
A billentyűzet nem reagál.	Az elemek lemerültek, vagy rosszul vannak behelyezve.	Nyissa ki a zárat külső áramforrással vagy mechanikus kulccsal, és ellenőrizze az elemeket.
	Az első és hátsó zártok közti csatlakozás meglazult.	Miután kinyitotta az ajtót a mechanikus kulccsal, ellenőriztesse a zárat szakemberrel.
	A billentyűzet megsérült.	
Az ujjlenyomat-olvasó nem reagál.	Az ujjlenyomat-olvasó megsérült.	Miután az ajtót más módszerrel kinyitotta, ellenőriztesse szakemberrel a zárat, és cseréltesse ki a sérült alkatrészeket.
A zár nyitva marad, és nem működik megfelelően.	A kilincs alkatrészei hibásak.	Ellenőriztesse a zárat egy szakemberrel.
	Az ajtó nyitva maradó állapotba lépett.	Hitelesítse magát ujjlenyomattal, jelszóval vagy kártyával, és törölje a nyitva maradó módot.
A kilincs felemelésekor a fő zárnyelv nem tud kilépni, vagy csak részben tud kilépni.	Az ajtó deformálódott és a fő zárnyelv nem illeszkedik a zárfogadó lemez nyílásához.	Ellenőriztesse a zárat egy szakemberrel.

Függelék

A csomag tartalma

1	Elülső panel	x1
2	Hátsó panel	x1
3	Zártok	x1
4	Négyszögletes rúd	x1
5	Kártya	x2
6	Furatsablon	x1
7	Szabványos csavarcsomag	x1
8	Zártok csavarcsomag	x1
9	Kulcscsomag	x1
10	AA méretű elem	x4
11	Kézikönyv	x1