

COPYRIGHT © Hangzhou EZVIZ Software Co., Ltd.. ALL RIGHTS RESERVED.

Any and all information, including, among others, wordings, pictures, graphs are the properties of Hangzhou EZVIZ Software Co., Ltd. (hereinafter referred to as “EZVIZ”). This user manual (hereinafter referred to as “the Manual”) cannot be reproduced, changed, translated, or distributed, partially or wholly, by any means, without the prior written permission of EZVIZ. Unless otherwise stipulated, EZVIZ does not make any warranties, guarantees or representations, express or implied, regarding to the Manual.

About this Manual

The Manual includes instructions for using and managing the product. Pictures, charts, images and all other information hereinafter are for description and explanation only. The information contained in the Manual is subject to change, without notice, due to firmware updates or other reasons. Please find the latest version in the EZVIZ™ website (<http://www.ezvizlife.com>).

Revision Record

New release – January, 2019

Trademarks Acknowledgement

ezviz™, ™, and other EZVIZ’s trademarks and logos are the properties of EZVIZ in various jurisdictions. Other trademarks and logos mentioned below are the properties of their respective owners.

Legal Disclaimer

TO THE MAXIMUM EXTENT PERMITTED BY APPLICABLE LAW, THE PRODUCT DESCRIBED, WITH ITS HARDWARE, SOFTWARE AND FIRMWARE, IS PROVIDED “AS IS”, WITH ALL FAULTS AND ERRORS, AND EZVIZ MAKES NO WARRANTIES, EXPRESS OR IMPLIED, INCLUDING WITHOUT LIMITATION, MERCHANTABILITY, SATISFACTORY QUALITY, FITNESS FOR A PARTICULAR PURPOSE, AND NON-INFRINGEMENT OF THIRD PARTY. IN NO EVENT WILL EZVIZ, ITS DIRECTORS, OFFICERS, EMPLOYEES, OR AGENTS BE LIABLE TO YOU FOR ANY SPECIAL, CONSEQUENTIAL, INCIDENTAL, OR INDIRECT DAMAGES, INCLUDING, AMONG OTHERS, DAMAGES FOR LOSS OF BUSINESS PROFITS, BUSINESS INTERRUPTION, OR LOSS OF DATA OR DOCUMENTATION, IN CONNECTION WITH THE USE OF THIS PRODUCT, EVEN IF EZVIZ HAS BEEN ADVISED OF THE POSSIBILITY OF SUCH DAMAGES.

TO THE MAXIMUM EXTENT PERMITTED BY APPLICABLE LAW, IN NO EVENT SHALL EZVIZ’S TOTAL LIABILITY FOR ALL DAMAGES EXCEED THE ORIGINAL PURCHASE PRICE OF THE PRODUCT.

EZVIZ DOES NOT UNDERTAKE ANY LIABILITY FOR PERSONAL INJURY OR PROPERTY DAMAGE AS THE RESULT OF PRODUCT INTERRUPTION OR SERVICE TERMINATION CAUSED BY: A) IMPROPER INSTALLATION OR USAGE OTHER THAN AS REQUESTED; B) THE PROTECTION OF NATIONAL OR PUBLIC INTERESTS; C) FORCE MAJEURE; D) YOURSELF OR THE THIRD PARTY, INCLUDING WITHOUT LIMITATION, USING ANY THIRD PARTY’S PRODUCTS, SOFTWARE, APPLICATIONS, AND AMONG OTHERS.

REGARDING TO THE PRODUCT WITH INTERNET ACCESS, THE USE OF PRODUCT SHALL BE WHOLLY AT YOUR OWN RISKS. EZVIZ SHALL NOT TAKE ANY RESPONSIBILITIES FOR ABNORMAL OPERATION, PRIVACY LEAKAGE OR OTHER DAMAGES RESULTING FROM CYBER ATTACK, HACKER ATTACK, VIRUS INSPECTION, OR OTHER INTERNET SECURITY RISKS; HOWEVER, EZVIZ WILL PROVIDE TIMELY TECHNICAL SUPPORT IF REQUIRED. SURVEILLANCE LAWS AND DATA PROTECTION LAWS VARY BY JURISDICTION. PLEASE CHECK ALL RELEVANT LAWS IN YOUR JURISDICTION BEFORE USING THIS PRODUCT IN ORDER TO ENSURE THAT YOUR USE CONFORMS TO THE APPLICABLE LAW. EZVIZ SHALL NOT BE LIABLE IN THE EVENT THAT THIS PRODUCT IS USED WITH ILLEGITIMATE PURPOSES.

IN THE EVENT OF ANY CONFLICTS BETWEEN THE ABOVE AND THE APPLICABLE LAW, THE LATTER PREVAILS.

Hurtigoppsett

Instruksjon

Oversikt

Installasjon av låsen

Oppsett av låsen

Bruke låsen

Vedlikehold

Appendiks

Besøk lenken nedenfor for å se på installasjonsvideoen.

<https://support.ezvizlife.com/videos/map?id=38&title=How%20to%20Install%20L2>

Besøk lenken nedenfor for å se på konfigurasjonsvideoen.

<https://support.ezvizlife.com/videos/map?id=39&title=How%20to%20Setup%20L2>

Instruksjon

- Montering av EZVIZ' smarte fingeravtrykkslås (heretter bare kalt «låsen») påvirker den normale bruks- og levetiden. Vi anbefaler at du får fagfolk til å montere den og bore låsehull i henhold til boremalen i appendikset.
- Hvis huset skal pusses opp, anbefaler vi at du tar av låsen og monterer den igjen etter at oppussingen er ferdig, for å unngå skader som påvirker levetiden.
- Vær oppmerksom på at desinfiseringsmidler kan skade låsen.
- Når initialiseringen er fullført, sletter låsen all brukerinformatjon. Når låsen er installert og konfigurert, må du legge til fingeravtrykk, passord eller kort etter behov.
- Når batteriet blir utladet etter en tids bruk, avgis det alarmvarsler for lav spenning. Erstatt batteriet i god tid, og pass på at positiv og negativ pol er korrekt.
- Hvis du forlater hjemmet og ikke skal bruke låsen på en lang periode, må du ta med deg den mekaniske nøkkelen ut. La ikke den fysiske nøkkelen ligge igjen inne i låst område. Du bør også ta ut batteriet for å forlenge låsens levetid.
- For brukere som har flatt eller tynt fingeravtrykk, anbefales det at man bruker tommelen som registrert fingeravtrykk, da dette gir bedre resultater. Registrer også flere fingeravtrykk for samme bruker.
- Låsen støtter opptil 50 fingeravtrykk, 50 passord og 50 kort.

Oversikt

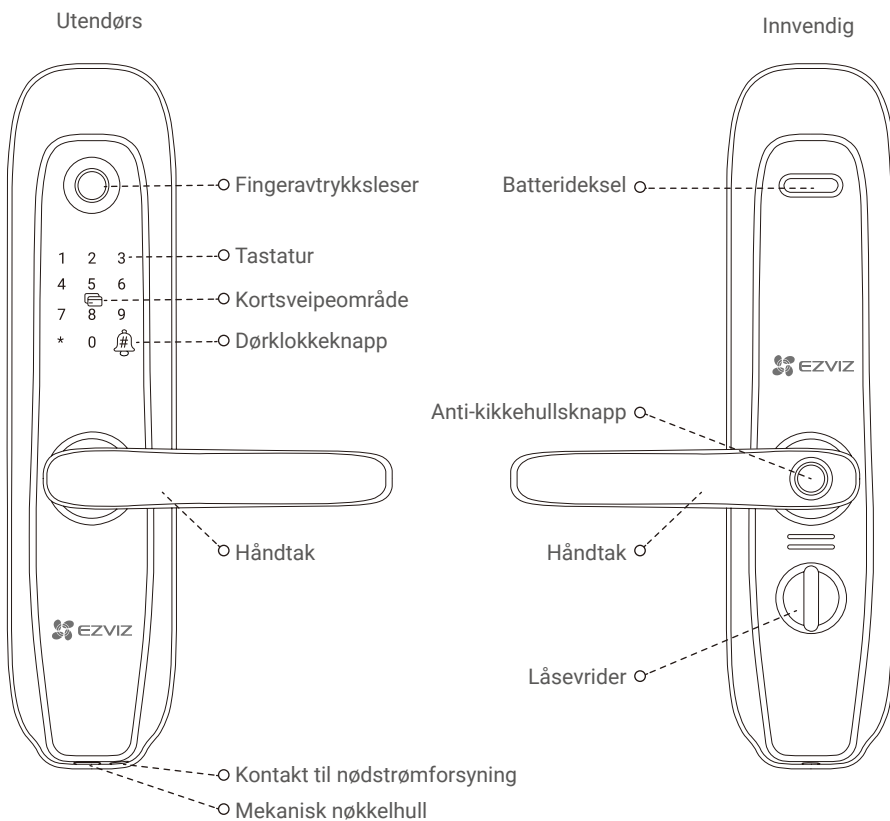

Installasjon av låsen

Bytt håndtakets retning (valgfritt)

1. Bytt håndtakets retning

- Ta av gummien og ta ut reversskruen med en skrutrekker.
- Vri håndtaket 180 grader oppover.
- Skru inn reversskruen i det motsatte skruehullet.

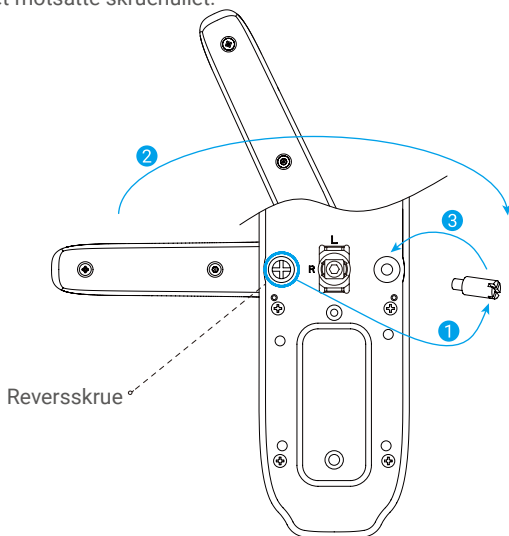

2. Bekreft vrideretning

- Frontdeksel: Sett inn den firkantede stangen i hullet og løft håndtaket. Vri hylsen 90 grader hvis håndtaket ikke tar.
- Bakdeksel: Skru på anti-kikkehullknappen. Sett inn den firkantede stangen i hullet og løft håndtaket. Vri hylsen 180 grader hvis håndtaket ikke tar.

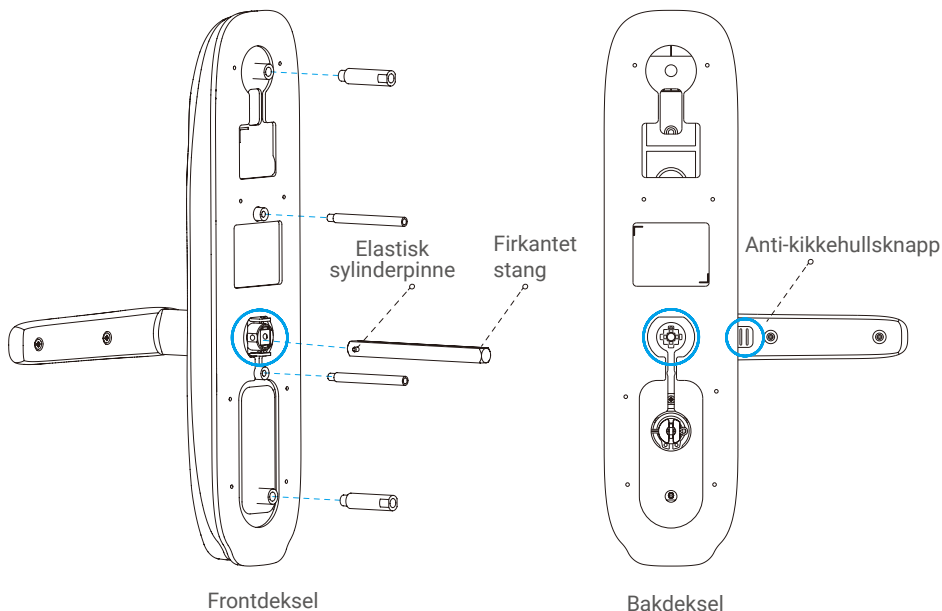

Snu låsebolten (valgfritt)

② Snu låsebolten 180 grader. Snu den midtre delen 90 grader og putt den inn.

① Løft metallet her.

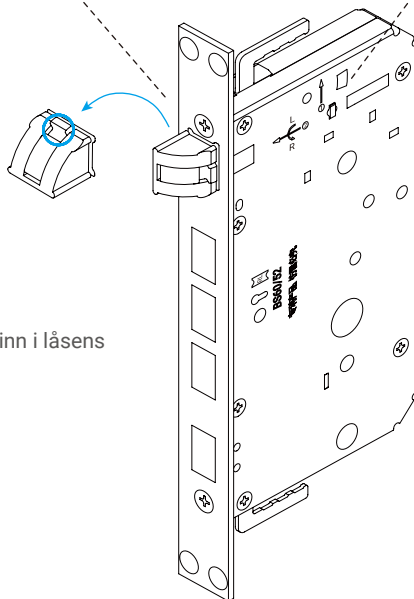

③ Skyv låsebolten inn i låsens hoveddel.

Installasjon

- Standardtilbehøret til dette produktet passer for montering i dører på 40–50 mm tykkelse. Hvis dørens tykkelse faller utenfor dette området, må du kontakte din lokale forhandler.
- Når du fester front- og bakdekselet må du ikke få den interne forbindelseskabelen i klem.
- Når du monterer front- og bakdekselet, må du være varsom for å unngå skader på dekslene.

1. Borehull

Produktet passer for tredører og innbruddssikre metalldører. Bor et hull i henhold til hullmalen i pakklisten.

2. Installere

Besøk lenken nedenfor for å se på installasjonsvideoen.

<https://support.ezvizlife.com/videos/map?id=38&title=How%20to%20Install%20L2>

- 1 Fest låsens hoveddel til dørpanelet med skruer.

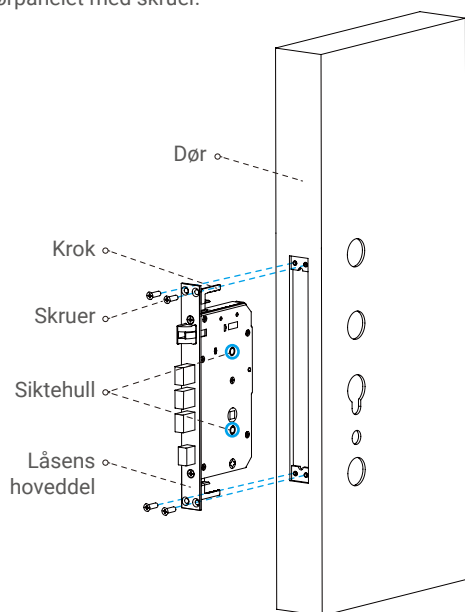

- 2 Sett inn den firkantede stangen i frontdekslet, og monter frontdekslet på døren som vist nedenfor.

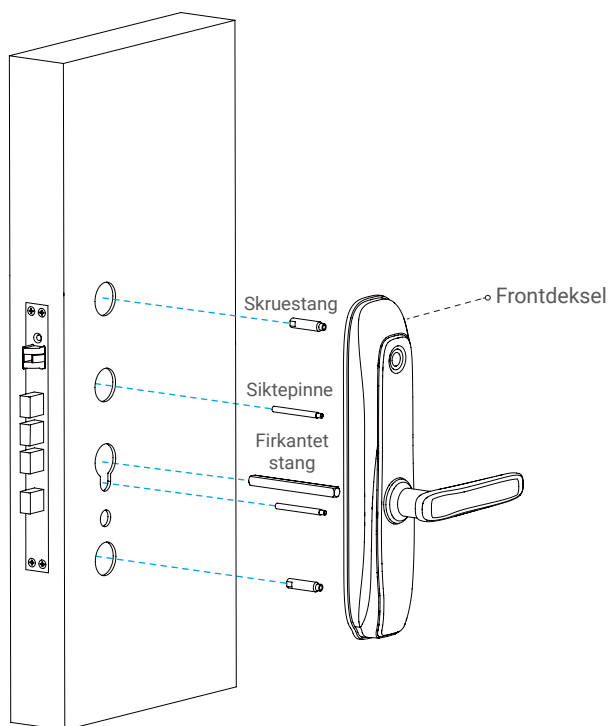

- 3 Fest festeplaten og gummiplaten til døren ved hjelp av ① sikkepinnen, og stram til ② hylsen.

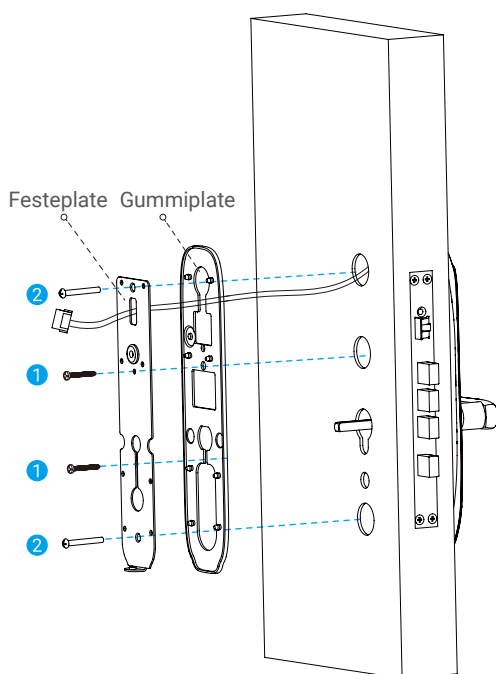

- 4 Med låsevrideren pekende oppover festes bakdekselet med skruer, som vist nedenfor.

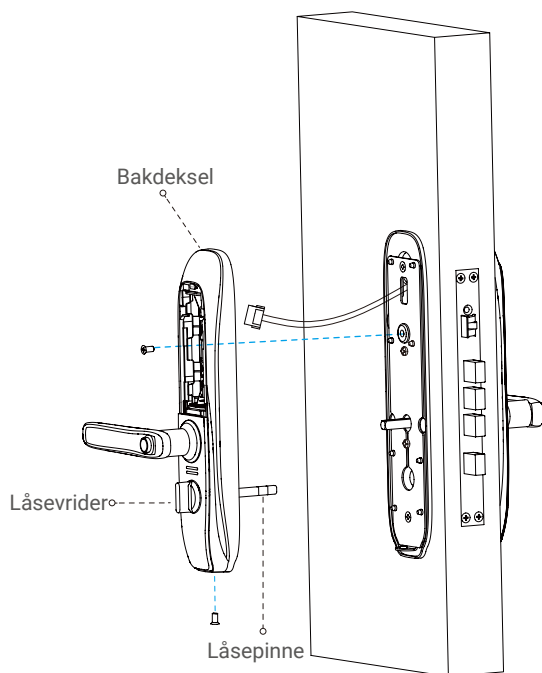

Oppsett av låsen

Etter montering tar du av batteridekselet på batteriluken og setter inn fire stykk AA-batterier. Deretter kan du konfigurere låsen etter ønske.

Besøk lenken nedenfor for å se på konfigurasjonsvideoen.

<https://support.ezvizlife.com/videos/map?id=39&title=How%20to%20Setup%20L2>

-  • Ta av beskyttelsesfilmen fra låsen før første gangs bruk.
- Vær oppmerksom på at desinfiseringsmidler kan skade låsen.

Aktivere låsen

Trykk på tastaturområdet for å aktivere låsen.

Åpne menyen

Trykk på 3571# for å åpne menyen.

- I starttilstand: Angi en kort kode for å åpne innstillingene.
- Utenom starttilstand: Bekreft med fingeravtrykk, passord eller kort først. Angi så en kort kode for å åpne innstillingene.

Menyindeks

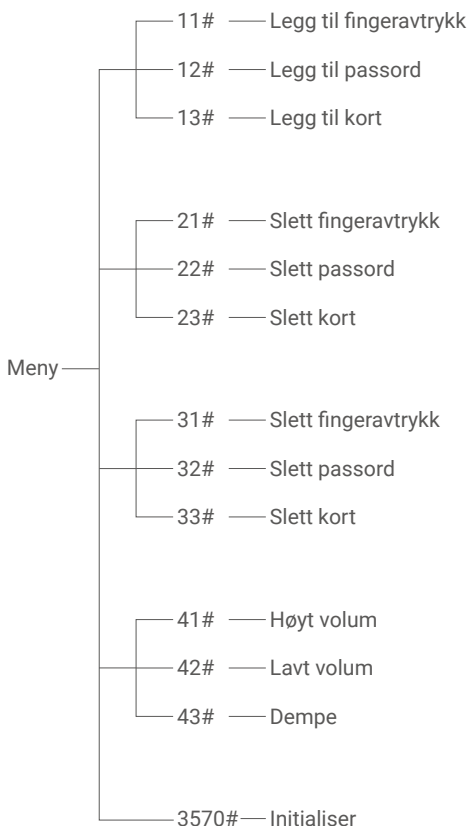

-  Etter hver vellykkede innstilling blir du sendt tilbake til menyen. Deretter kan du taste inn en kort kode igjen for å konfigurere eller trykke på * for å avslutte.

Legge til fingeravtrykk/passord/kort

Legg til fingeravtrykk

- 1 Når menyen er åpnet, trykker du på 11# for å legge til et fingeravtrykk.
- 2 Berør fingeravtrykksleseren. Berør så igjen etter talemeldingen. Gjenta operasjonen fem ganger for å bekrefte. Fingeravtrykksnummeret blinker på tastaturet når du er ferdig.

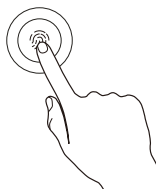
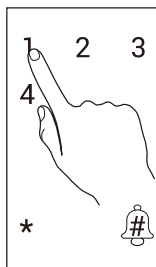

- i • Antallet ganger vises på tastaturet hver gang du berører fingeravtrykksleseren.
- Husk å merke deg fingeravtrykksnummeret. Dette må oppgis hvis du skal slette fingeravtrykket.
- Fingeravtrykk som allerede er lagt til, kan ikke legges til på nytt.

Fingeravtrykksbibliotek

Når du skanner fingeravtrykket, må du justere fingeren for å maksimere kontaktflaten, som vist nedenfor. Dette forbedrer suksessraten for avlesning av fingeravtrykk.

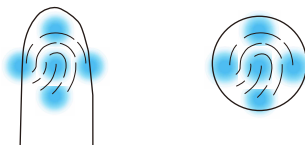

Legg til passord

- 1 Når menyen er åpnet, trykker du på 12# for å legge til et passord.
- 2 Skriv inn et passord (6 til 10 tegn) og trykk på #. Skriv så inn passordet igjen og trykk på # igjen for å bekrefte. Passordnummeret blinker på tastaturet når du er ferdig.

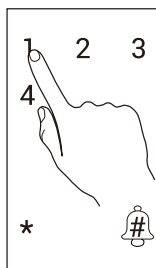
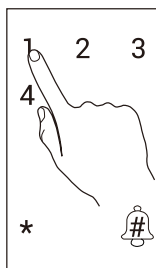

- i • Husk å merke deg passordnummeret. Dette må oppgis hvis du skal slette passordet.
- Passord som allerede er lagt til, kan ikke legges til på nytt.

Legg til kort

- 1 Når menyen er åpnet, trykker du på 13# for å legge til et kort.
- 2 Sveip kortet. Kortnummeret blinker på tastaturet når du er ferdig.

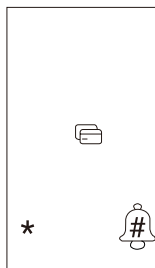
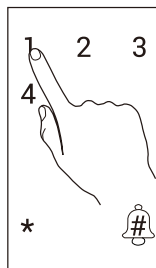

- i • Husk å skrive ned kortnummeret. Dette må oppgis hvis du skal slette kortet.
- Kort som allerede er lagt til, kan ikke legges til på nytt.

Slette fingeravtrykk/passord/kort

Slett fingeravtrykk

- 1 Når menyen er åpnet, trykker du på 21# for å slette et fingeravtrykk.
- 2 Skriv inn fingeravtrykksnummeret og trykk på #.

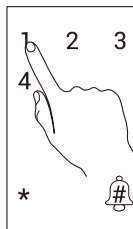
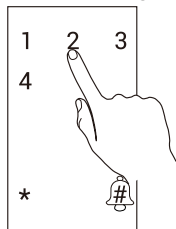

- 3 Fingeravtrykksnummeret blinker. Trykk så på #.

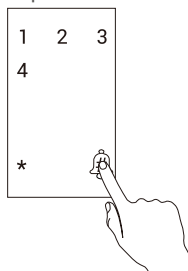

- i Det gjeldende, bekreftede fingeravtrykket kan ikke slettes. Hvis du for eksempel bekrefter med fingeravtrykk 1, kan du ikke slette fingeravtrykk 1.

Slett passord

➊ Når menyen er åpnet, trykker du på 22# for å slette et passord.

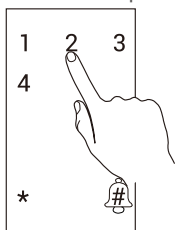

➋ Skriv inn passordnummeret og trykk på #.

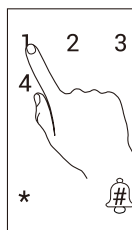

➌ Passordnummeret blinker. Trykk så på #.

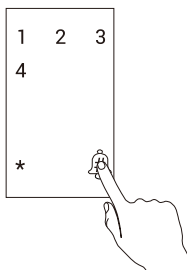

i Det gjeldende, bekreftede passordet kan ikke slettes. Hvis du for eksempel bekrefter med passord 1, kan du ikke slette passord 1.

Slett kort

➊ Når menyen er åpnet, trykker du på 23# for å slette et kort.

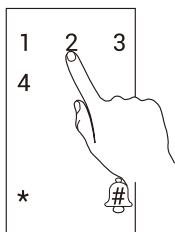

➋ Skriv inn kortnummeret og trykk på #.



➌ Kortnummeret blinker. Trykk så på #.

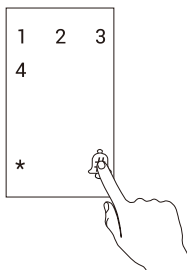

i Det gjeldende, bekreftede kortet kan ikke slettes. Hvis du for eksempel bekrefter med kort 1, kan du ikke slette kort 1.

Slette fingeravtrykk/passord/kort

❶ Når menyen er åpen:

Trykk på 31# for å slette fingeravtrykk,

Trykk på 32# for å slette passord,

Trykk på 33# for å slette kort.

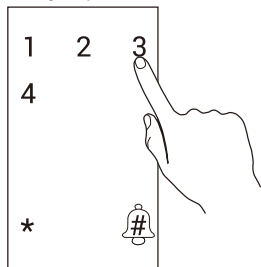

❷ Trykk på # for å bekrefte.

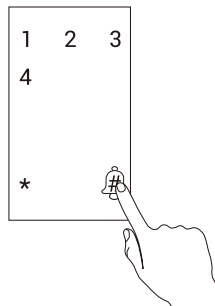

i Den gjeldende, bekreftede metoden kan ikke slettes.

Hvis du for eksempel bekrefter med fingeravtrykk, kan du ikke slette fingeravtrykk.

Initialiser

❶ Når menyen er åpnet, trykk på 3570# for å initialisere.

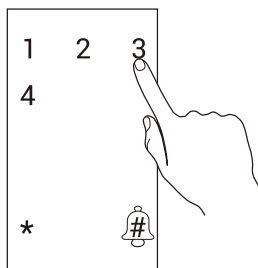

❷ Trykk på # for å bekrefte.

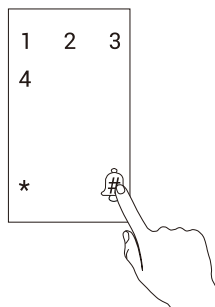

Volumkontroll

Når menyen er åpnet, trykker du på 41# for å velge Høyt volum, trykk på 42# for å velge Lavt volum og trykk på 43# for å velge Demp.

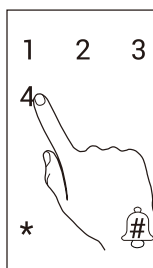

i Kun nøkkellyd og bekreftelseslyd kan dempes.

Bruke låsen

Lås opp

Normal opplåsing



Opplåsing med fingeravtrykk

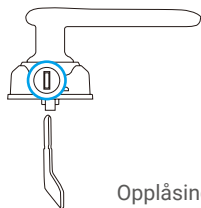

Opplåsing med nøkkel

- i** Når du åpner døren med en mekanisk nøkkel, må du vri nøkkelen rundt og trykke ned håndtaket.

Opplåsing med
passord

Opplåsing med
kort



- i** Trykk på tastaturemrådet for å aktivere låsen før du åpner døren med passordet.

Forvirringspassord

Smartlåsen har funksjonalitet for forvirringspassord. Forvirringspassordet styrker sikkerheten og forhindrer at noen kan se passordet ditt.

Når du skriver inn passordet, kan du oppgi et tilfeldig nummer som inneholder det korrekte passordet. Maks lengde: 20 sifre (forvirringspassord + ekte passord)

Hvis for eksempel det riktige passordet er 123456, kan du skrive inn xxx123456xxx og avslutte med # for å bekrefte, og så låses døren opp.

Bruk og administrering

Nød-strømforsyning

Når batteriene går tom for strøm, kan du koble låsens Micro-USB-spor for nød-strømforsyning til en strømbank (eller en telefon som støtter lading) for å lade opp låsen via Micro-USB-kabelen. Deretter kan du låse opp døren.

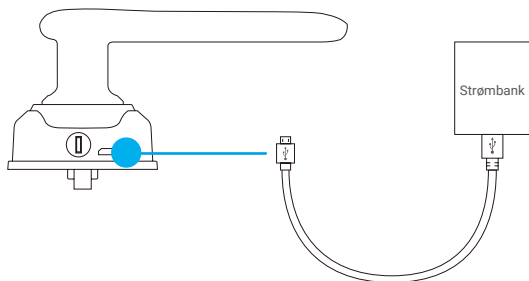

Installer batteri

1. Installer batteri: Ta av batteridekselet, sett inn fire stykk AA-batterier og sett på plass batteridekselet igjen.
2. Merk: Sett inn riktig type batterier for å unngå eksplosjon.
 - Når batteriene ikke skal brukes på lang tid, må du ta dem ut fra batterirommet.
 - Bruk ikke gamle og nye batterier sammen.
 - Sett ikke inn batterier med (+) og (-) vendt feil vei.
 - Kast brukte batterier i henhold til lokale miljøbestemmelser.

Alarmer

1. Sabotasjealarm
Hvis den blir demontert med makt, sender låsen ut en alarm som varer ett minutt.
2. Alarm for låst system
Hvis du mislykkes fem ganger på rad med bekreftelse av fingeravtrykk, passord eller kort, blir systemet låst i tre minutter.
3. Alarm for lav spenning
Når spenningen blir lav, varsler en talemelding om at du bør bytte batterier.

Tilbakestille til fabrikkinnstillingene

1. Ta av batteridekselet på bakdekselet, og ta ut batteriene.
2. Hold inne tilbakestillingsknappen i fem sekunder med en nålelignende gjenstand, og sett så batteriene inn i batteriluken.
3. Slipp tilbakestillingsknappen og trykk på # for å bekrefte etter talemeldingene.

EKSPONERING FOR RADIOFREKVENT STRÅLING

For denne radioenheten gjelder følgende frekvensbånd og nominelle verdier for utstrålt effekt (utstrålt og ledet):

Bånd	RF 13,56 MHz
Frekvens	Fra 13,553 MHz til 13,567 MHz
Utstrålt effekt (EIRP)	20 mW

Vedlikehold

Daglig vedlikehold

- La ikke låsen komme i kontakt med korroderende materialer, da dette kan skade låsen og låsens utseende.
- Håndtaket er en viktig del av låsen, så du må aldri henge gjenstander på håndtaket, da dette kan påvirke låsefunksjonen.
- Hvis døren blir deformert, økes friksjonen på låsebolten når den skal inn i låsekassen, slik at bolten ikke kan strekkes helt ut. Når dette skjer må låsekassens posisjon endres.
- Når fingeravtryksleseren har blitt brukt mye over tid, kan overflaten bli tilsmusset eller våt. Tørk varsomt av med en myk og tørr klut.
- Skift batteriene øyeblikkelig når spenningen blir lav, slik at låsen kan brukes som normalt. Sørg for at positiv og negativ pol blir vendt riktig vei når batteriene byttes.
- Ta godt vare på den mekaniske nøkkelen.
- Skrap ikke fingeravtryksleserens og tastaturets overflate med harde, skarpe gjenstander.
- Hold fingeren horisontalt på fingeravtryksleseren når du skanner fingeravtrykket.
- Be fagfolk om å inspisere låsen hvis den ikke er fleksibel eller ikke kan holde riktig posisjon.
- Hold den roterende delen av låsen smurt slik at den kan rotere jevnt og får lang levetid.
- Vi anbefaler at låsen inspiseres mellom hver sjette måned og hvert år, og at man kontrollerer om skruer er løse.
- Påfør jevnlig (6 til 12 måneder) litt grafittpulver i låsesylinderens åpning for å sikre at nøkkelen enkelt kan settes inn og tas ut. Du må ikke bruke smørefett eller lignende for å smøre, da fettet kan føre til at låsepinnene klistrer seg fast i låsekassen.

Spørsmål og svar

Problem	Årsak	Løsning
Døren kan ikke åpnes med fingeravtrykk, men passord og kort fungerer.	Problem med låsens montering.	Be fagfolk om å undersøke låsen.
	Ved bekreftelse med fingeravtrykk eller passord kan ikke håndtaket gå tilbake til vanlig posisjon.	Returner håndtaket til den vanlige posisjonen, og angi så passordet eller fingeravtrykket på nytt.
Døren kan ikke åpnes med mekanisk nøkkel.	Feil mekanisk nøkkel.	Bruk riktig mekanisk nøkkel.
	Låsesylinderen er skadet.	Be fagfolk om å kontrollere låsen og erstatte skadde komponenter etter at døren er åpnet ved hjelp av andre metoder.
	Skade på låsens hoveddel.	
	Nøkkelen kan ikke settes helt inn.	

Problem	Årsak	Løsning
Når du låser opp med fingeravtrykk, lar ikke låsen seg åpne.	Fingeravtrykket er ugyldig.	Lås opp døren med et gyldig fingeravtrykk, eller bruk et passord eller en mekanisk nøkkel.
	Fingeravtrykket er slettet.	
	Stort avvik fra gyldig fingeravtrykk.	Verifiser fingeravtrykket på nytt, hold fingeren horisontalt på skanneren for å motvirke avvik eller lås opp døren ved hjelp av et passord eller en mekanisk nøkkel.
	Fingeravtrykket er skadet.	Legg til et fingeravtrykk på nytt (det anbefales at du registrerer flere fingeravtrykk for samme bruker) eller lås opp døren med passord eller mekanisk nøkkel.
	Fingrene er for tørre, våte eller skitne.	Bekreft fingeravtrykket på nytt når fingrene er i en passende tilstand.
Når du låser opp med fingeravtrykk, lar ikke låsen seg åpne.	Fingeravtrykket blir deformert fordi det presses for hardt når fingeravtrykket skannes.	Verifiser fingeravtrykket på nytt på riktig måte.
	Fingeravtrykksleseren får ikke nok kontakt med fingeravtrykket fordi det ikke presses hardt nok når fingeravtrykket skannes.	
Fingeravtrykk, passord og kort blir verifisert og godkjent, men motoren fungerer ikke og døren kan ikke åpnes.	Forbindelsen er løsnet.	Be fagfolk om å kontrollere låsen og erstatte skadde komponenter.
	Motorfeil.	
Tastaturet svarer ikke.	Batteriene er tomme eller satt inn på feil måte.	Lås opp låsen ved hjelp av en ekstern strømforsyning eller med en mekanisk nøkkel, og sjekk batteriene.
	Forbindelsen mellom låsens fordel og bakdel har løsnet.	Be fagfolk om å undersøke låsen etter at døren har blitt åpnet med en mekanisk nøkkel.
	Tastaturet er skadd.	
Ingen respons fra fingeravtrykksleseren.	Fingeravtrykksleseren er skadet.	Be fagfolk om å kontrollere låsen og erstatte skadde komponenter etter at døren er åpnet ved hjelp av andre metoder.
Låsen forblir åpen og kan ikke brukes som normalt.	Feil på vriderkomponentene.	Be fagfolk om å undersøke låsen.
	Låsen har startet Forbli åpen-modus.	Verifiser med fingeravtrykk, passord eller kort for å avslutte Forbli åpen-modus.
Hovedbolten kan ikke skyves ut eller skyves ut delvis når håndtaket løftes.	Døren blir deformert, og hovedlåsebolten passer ikke til hullet i låsekassen.	Be fagfolk om å undersøke låsen.

Appendiks

Pakkliste

1	Frontdeksel	x1
2	Bakdeksel	x1
3	Låsens hoveddel	x1
4	Firkantet stang	x1
5	Kort	x2
6	Hullmal	x1
7	Pose med vanlige skruer	x1
8	Pose med låseskruer	x1
9	Pose med nøkler	x1
10	AA-batteri	x4
11	Håndbok	x1