

COPYRIGHT © Hangzhou EZVIZ Software Co., Ltd.. ALL RIGHTS RESERVED.

Any and all information, including, among others, wordings, pictures, graphs are the properties of Hangzhou EZVIZ Software Co., Ltd. (hereinafter referred to as “EZVIZ”). This user manual (hereinafter referred to as “the Manual”) cannot be reproduced, changed, translated, or distributed, partially or wholly, by any means, without the prior written permission of EZVIZ. Unless otherwise stipulated, EZVIZ does not make any warranties, guarantees or representations, express or implied, regarding to the Manual.

About this Manual

The Manual includes instructions for using and managing the product. Pictures, charts, images and all other information hereinafter are for description and explanation only. The information contained in the Manual is subject to change, without notice, due to firmware updates or other reasons. Please find the latest version in the EZVIZ™ website (<http://www.ezvizlife.com>).

Revision Record

New release – January, 2019

Trademarks Acknowledgement

ezviz™, ™, and other EZVIZ’s trademarks and logos are the properties of EZVIZ in various jurisdictions. Other trademarks and logos mentioned below are the properties of their respective owners.

Legal Disclaimer

TO THE MAXIMUM EXTENT PERMITTED BY APPLICABLE LAW, THE PRODUCT DESCRIBED, WITH ITS HARDWARE, SOFTWARE AND FIRMWARE, IS PROVIDED “AS IS”, WITH ALL FAULTS AND ERRORS, AND EZVIZ MAKES NO WARRANTIES, EXPRESS OR IMPLIED, INCLUDING WITHOUT LIMITATION, MERCHANTABILITY, SATISFACTORY QUALITY, FITNESS FOR A PARTICULAR PURPOSE, AND NON-INFRINGEMENT OF THIRD PARTY. IN NO EVENT WILL EZVIZ, ITS DIRECTORS, OFFICERS, EMPLOYEES, OR AGENTS BE LIABLE TO YOU FOR ANY SPECIAL, CONSEQUENTIAL, INCIDENTAL, OR INDIRECT DAMAGES, INCLUDING, AMONG OTHERS, DAMAGES FOR LOSS OF BUSINESS PROFITS, BUSINESS INTERRUPTION, OR LOSS OF DATA OR DOCUMENTATION, IN CONNECTION WITH THE USE OF THIS PRODUCT, EVEN IF EZVIZ HAS BEEN ADVISED OF THE POSSIBILITY OF SUCH DAMAGES.

TO THE MAXIMUM EXTENT PERMITTED BY APPLICABLE LAW, IN NO EVENT SHALL EZVIZ’S TOTAL LIABILITY FOR ALL DAMAGES EXCEED THE ORIGINAL PURCHASE PRICE OF THE PRODUCT.

EZVIZ DOES NOT UNDERTAKE ANY LIABILITY FOR PERSONAL INJURY OR PROPERTY DAMAGE AS THE RESULT OF PRODUCT INTERRUPTION OR SERVICE TERMINATION CAUSED BY: A) IMPROPER INSTALLATION OR USAGE OTHER THAN AS REQUESTED; B) THE PROTECTION OF NATIONAL OR PUBLIC INTERESTS; C) FORCE MAJEURE; D) YOURSELF OR THE THIRD PARTY, INCLUDING WITHOUT LIMITATION, USING ANY THIRD PARTY’S PRODUCTS, SOFTWARE, APPLICATIONS, AND AMONG OTHERS.

REGARDING TO THE PRODUCT WITH INTERNET ACCESS, THE USE OF PRODUCT SHALL BE WHOLLY AT YOUR OWN RISKS. EZVIZ SHALL NOT TAKE ANY RESPONSIBILITIES FOR ABNORMAL OPERATION, PRIVACY LEAKAGE OR OTHER DAMAGES RESULTING FROM CYBER ATTACK, HACKER ATTACK, VIRUS INSPECTION, OR OTHER INTERNET SECURITY RISKS; HOWEVER, EZVIZ WILL PROVIDE TIMELY TECHNICAL SUPPORT IF REQUIRED. SURVEILLANCE LAWS AND DATA PROTECTION LAWS VARY BY JURISDICTION. PLEASE CHECK ALL RELEVANT LAWS IN YOUR JURISDICTION BEFORE USING THIS PRODUCT IN ORDER TO ENSURE THAT YOUR USE CONFORMS TO THE APPLICABLE LAW. EZVIZ SHALL NOT BE LIABLE IN THE EVENT THAT THIS PRODUCT IS USED WITH ILLEGITIMATE PURPOSES.

IN THE EVENT OF ANY CONFLICTS BETWEEN THE ABOVE AND THE APPLICABLE LAW, THE LATTER PREVAILS.

Lynopsætning

Vejledning

Overblik

Installation af låsen

Indstillinger for låsen

Brug af låsen

Vedligeholdelse

Bilag

Brug linket herunder, hvis du vil se videoen om installation.

<https://support.ezvizlife.com/videos/map?id=38&title=How%20to%20Install%20L2>

Brug linket herunder, hvis du vil se videoen om opsætning.

<https://support.ezvizlife.com/videos/map?id=39&title=How%20to%20Setup%20L2>

Vejledning

- Installationen af EZVIZ intelligent fingeraftrykslås (omtales herefter som "lås") påvirker låsens normale drift og levetid. Det anbefales, at uddannet personale installerer og borer hul til låsesættet i overensstemmelse med hulskabelonen i bilaget.
- Det anbefales at fjerne låsen, hvis der skal udføres renoveringsarbejde i dit hus, og installere den igen, når renoveringsarbejdet er slut, for at undgå at ødelægge låsen og reducere dens levetid.
- Bemærk, at låsens hus kan ødelægges af desinfektionsmiddel.
- Når initialiseringen er udført, rydder låsen alle brugeroplysninger. Efter installation og konfiguration af låsen skal du tilføje fingeraftryk, adgangskode eller kort efter behov.
- Når batterispændingen er lav efter at have brugt låsen i et stykke tid, udløses en alarm om lav spænding. Udskift batteriet rettidigt, og vær opmærksom på de positive og negative poler.
- Hvis du forlader huset eller ikke skal bruge låsen i en længere periode, skal du tage den mekaniske nøgle med dig og må ikke efterlade den inde. Du skal fjerne batteriet for at bevare låsens levetid.
- Det anbefales, at brugere med fladt eller tyndt fingeraftryk bruger tommelfingeren til at registrere fingeraftrykket for at øge chancen for, at deres fingeraftryk genkendes, og at de registrerer mere end ét fingeraftryk.
- Låsen kan rumme op til 50 fingeraftryk, 50 adgangskoder og 50 kort.

Overblik

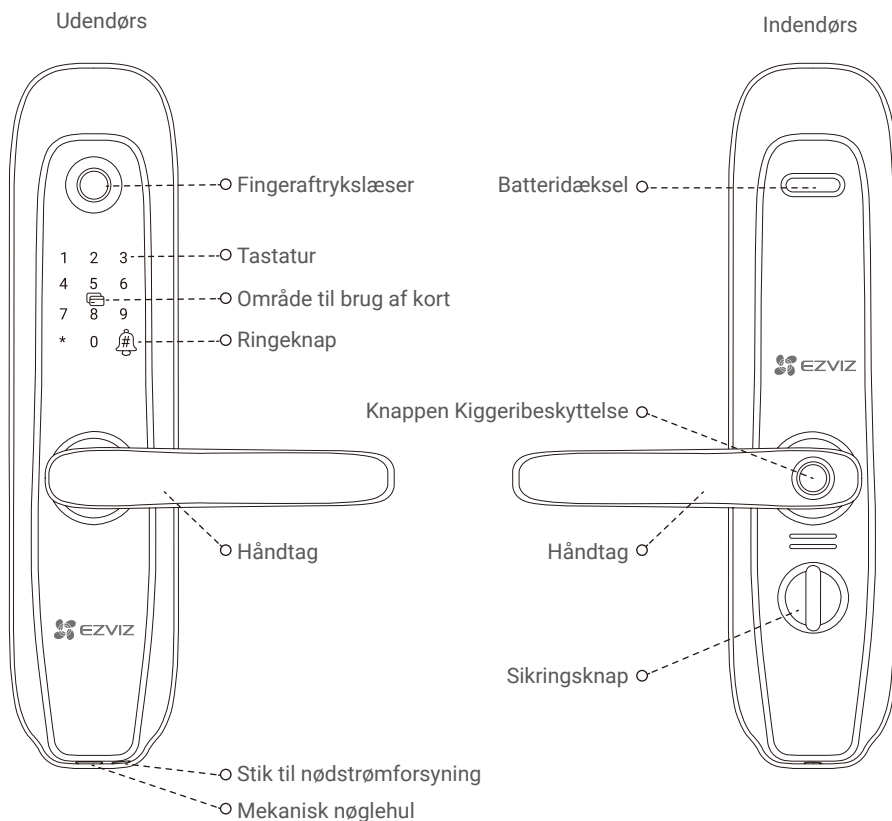

Installation af låsen

Sådan skiftes håndtagets retning (valgfrit)

1. Sådan skiftes håndtagets retning

- Tag gummien af, og fjern skruen til retningsvending med en skruetrækker.
- Drej håndtaget 180 grader opad.
- Skru skruen til retningsvending ind i det modsatte skruerul.

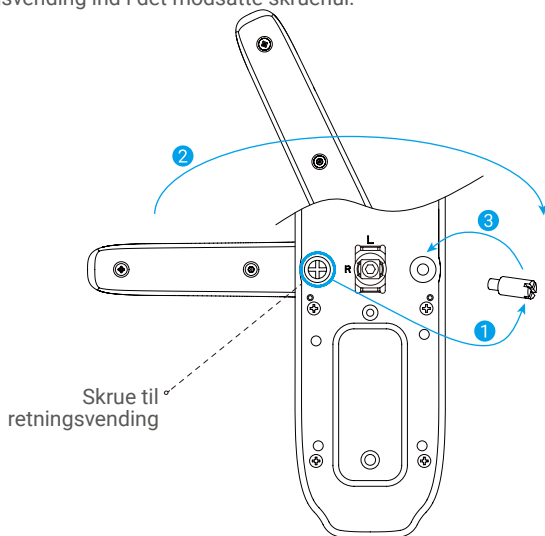

2. Bekræft koblingsretningen

- Frontpanel: Sæt den firkantede stang i, og løft håndtaget. Drej muffen 90 grader, hvis håndtaget ikke går i indgreb.
- Bagpanel: Tænd knappen til kiggeribeskyttelse. Sæt den firkantede stang i, og løft håndtaget. Drej muffen 180 grader, hvis håndtaget ikke går i indgreb.

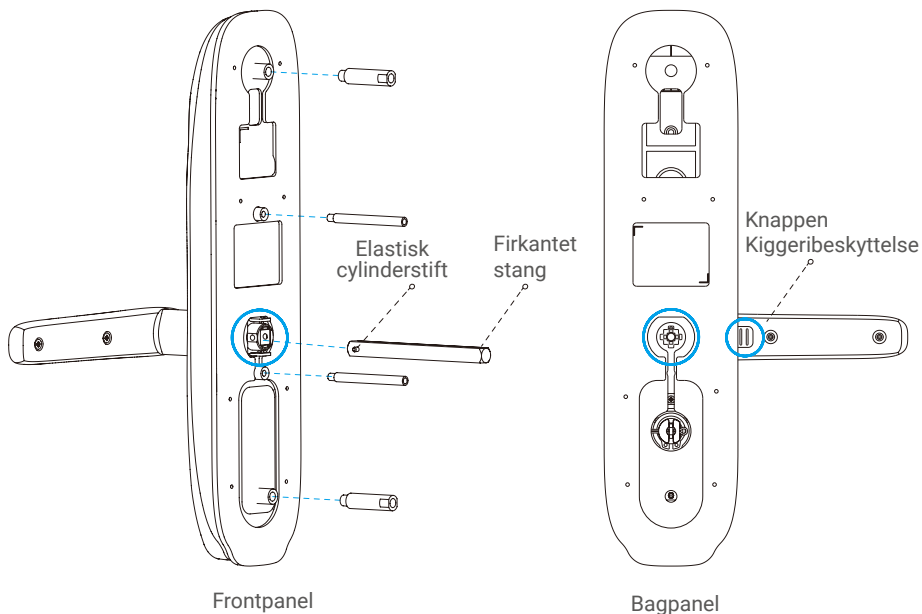

Sådan skiftes låsens låsebolt (valgfrit)

② Drej låsebolten 180 grader. Drej den midterste del 90 grader, og stik den ind.

① Løft metaldelen her.

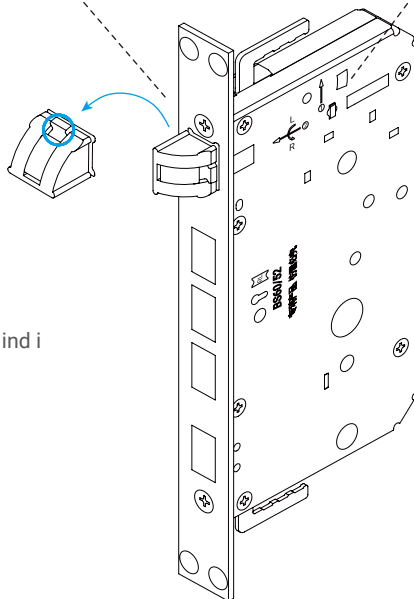

③ Skub låsebolten ind i låsehuset.

Installationstrin

- Standardtilbehøret til dette produkt understøtter installation i 40-50 mm trædøre. Hvis dørens tykkelse ligger uden for dette interval, skal du kontakte din lokale forhandler.
- Når du fastgør front- og bagpanelet, må du ikke trykke på det interne tilslutningskabel.
- Når du sætter front- og bagpanelet på, skal du håndtere dem forsigtigt for at undgå evt. skade på panelet.

1. Bor hul

Produktet kan bruges på trædøre og tyverisikre metaldøre. Bor hullet i overensstemmelse med hulskalet på pakkelisten.

2. Installér

Brug linket herunder, hvis du vil se videoen om installation.

<https://support.ezvizlife.com/videos/map?id=38&title=How%20to%20Install%20L2>

- 1 Fastgør låsehuset i dørpanelet med skruer.

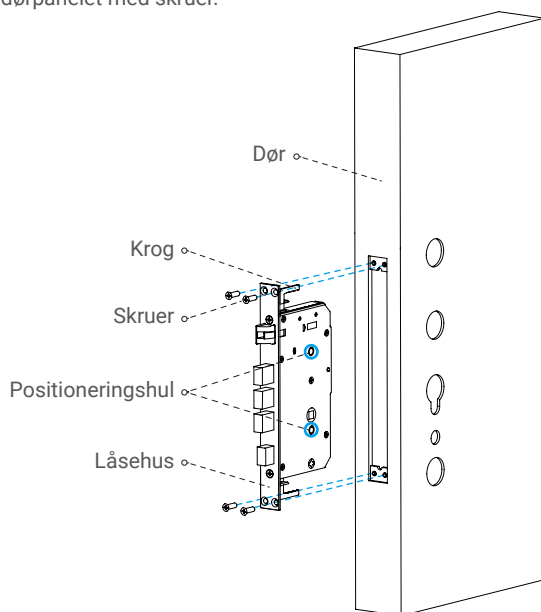

- 2 Sæt den firkantede stang i frontpanelet, og monter frontpanelet i døren som vist herunder.

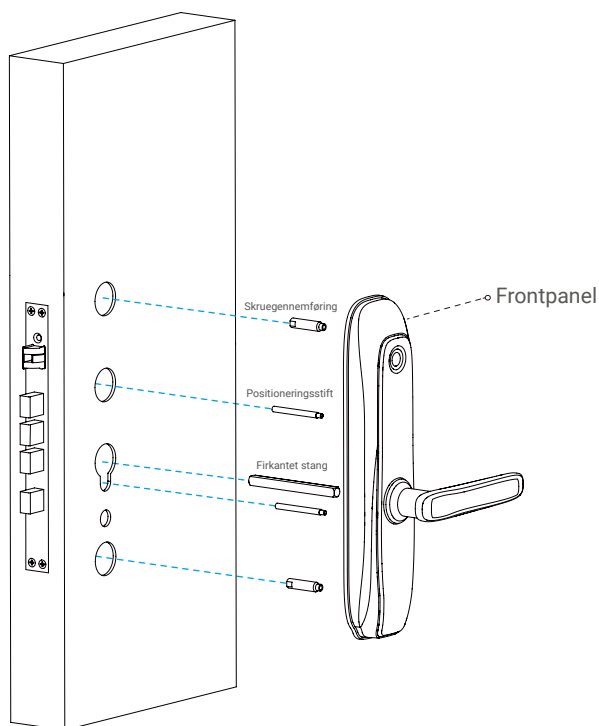

- 3 Fastgør den faste plade og gummipladen i døren med ① positioneringsstift og ② fastspændingsmuffe.

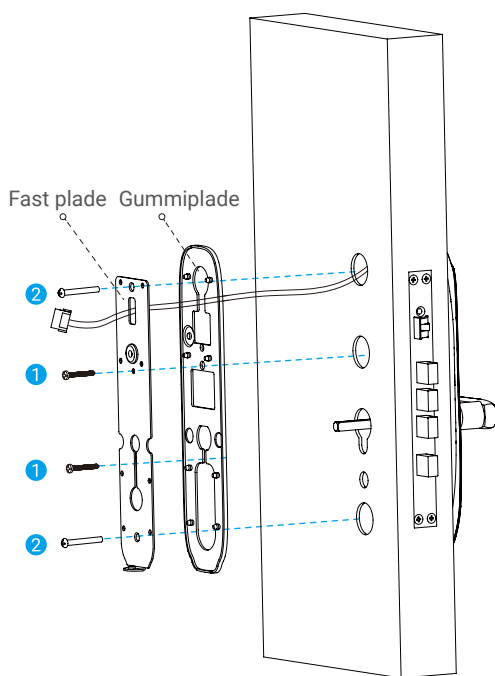

- 4 Hold sikringsknappen lodret, og fastgør bagpanelet med skruer, som vist herunder.

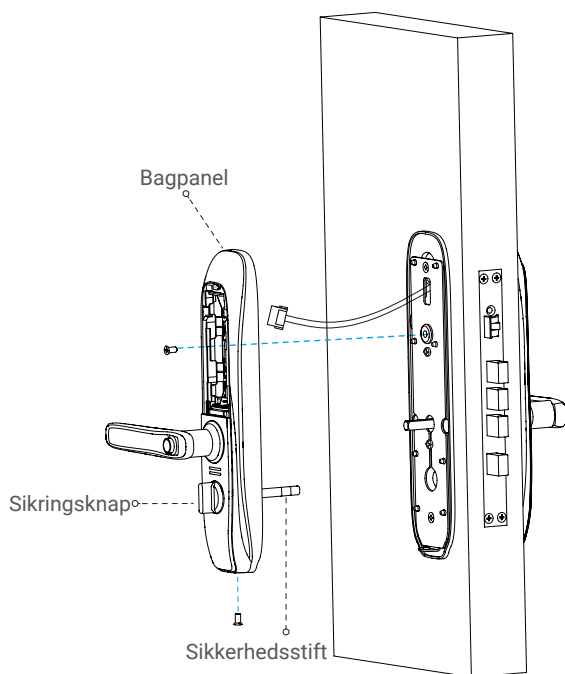

Indstillinger for låsen

Efter installationen skal du fjerne bagdækslet til batterirummet og sætte 4 AA-batterier i. Indstil derefter låsen efter behov.

Brug linket herunder, hvis du vil se videoen om opsætning.

<https://support.ezvizlife.com/videos/map?id=39&title=How%20to%20Setup%20L2>

-  Fjern beskyttelsesfilmen fra låsen før første brug.
- Bemærk, at låsens hus kan ødelægges af desinfektionsmiddel.

Aktivering af låsen

Tryk i området med det numeriske tastatur for at aktivere låsen.

Sådan åbner du menuen

Tryk 3571# for at åbne menuen.

- I starttilstand skal du indtaste en kort kode til indstillinger.
- I ikke-starttilstand skal du først bekræfte med det tilføjede fingeraftryk, adgangskode eller kort. Indtast derefter en kort kode til indstillinger.

Menuoversigt

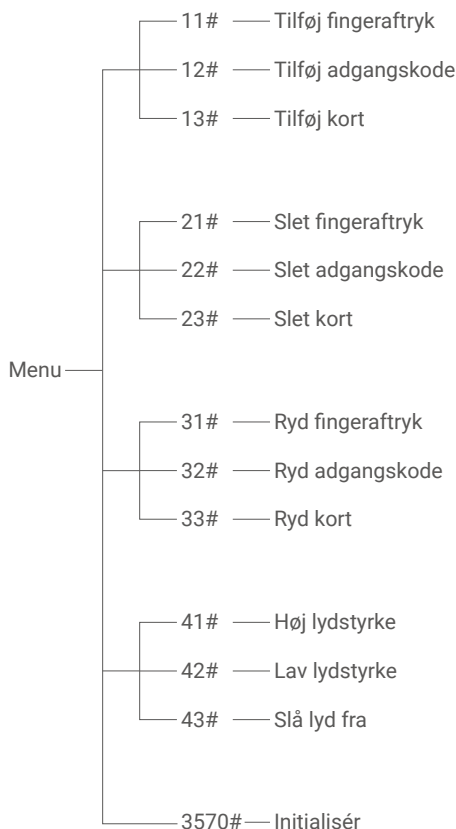

-  Når du har foretaget en indstilling, vender du tilbage til menuen. Derefter kan du indtaste en kort kode igen for at indstille eller trykke på * for at afslutte.

Tilføjelse af fingeraftryk/adgangskode/kort

Tilføj fingeraftryk

- 1 Når du har åbnet menuen, skal du trykke 11# for at tilføje fingeraftryk.
- 2 Tryk på fingeraftryklæseren. Tryk derefter igen, når du hører talebeskeden, og gentag handlingen 5 gange for at bekræfte. Fingeraftrykkets nummer blinker på det numeriske tastatur, når handlingen er udført.

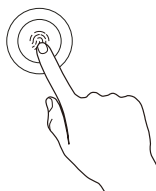
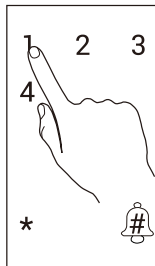

- i • Antallet af gange vises på det numeriske tastatur, hver gang du trykker på fingeraftryklæseren.
- Husk fingeraftrykkets nummer, som kræves, hvis du vil slette fingeraftrykket.
- Det fingeraftryk, der er tilføjet, kan ikke tilføjes igen.

Fingeraftrykstagning

Når fingeraftryk tages, skal du justere fingeren for at maksimere fingeraftrykkets kontaktflade, som vist herunder. Det hjælper med at øge chancen for, at fingeraftrykket kan bekræftes.

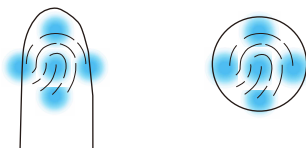

Tilføj adgangskode

- 1 Når du har åbnet menuen, skal du trykke 12# for at tilføje adgangskode.
- 2 Indtast adgangskode (6-10 tal), og tryk på #. Indtast derefter adgangskoden, og tryk igen på # for at bekræfte. Adgangskodens nummer blinker på det numeriske tastatur, når handlingen er udført.

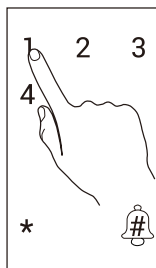
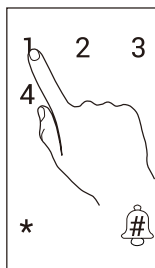

- i • Husk adgangskodens nummer, som kræves, hvis du vil slette adgangskoden.
- Den adgangskode, der er tilføjet, kan ikke tilføjes igen.

Tilføj kort

- 1 Når du har åbnet menuen, skal du trykke 13# for at tilføje kort.
- 2 Før kortet gennem kortlæseren. Kortets nummer blinker på det numeriske tastatur, når handlingen er udført.

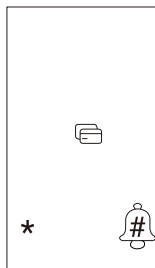
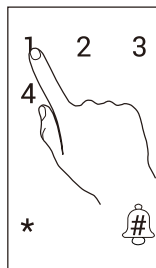

- i • Husk kortets nummer, som kræves, hvis du vil slette kortet.
- Det kort, der er tilføjet, kan ikke tilføjes igen.

Sletning af fingeraftryk/adgangskode/kort

Slet fingeraftryk

- 1 Når du har åbnet menuen, skal du trykke 21# for at slette fingeraftryk.
- 2 Indtast fingeraftrykkets nummer, og tryk på #.

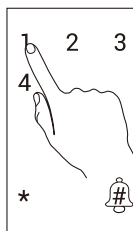
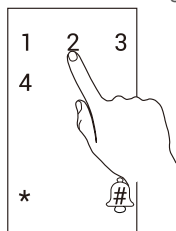

- 3 Fingeraftrykkets nummer blinker, hvorefter du skal trykke på #.

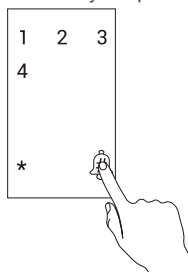

- i Det aktuelt bekræftede fingeraftryk kan ikke slettes. Hvis du eksempelvis bekræfter med fingeraftryk 1, kan fingeraftryk 1 ikke slettes.

Slet adgangskode

① Når du har åbnet menuen, skal du trykke 22# for at slette adgangskode.

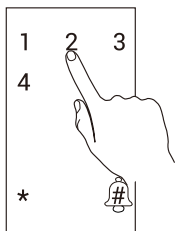

② Indtast adgangskodens nummer, og tryk på #.

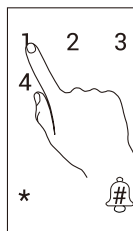

③ Adgangskodens nummer blinker, hvorefter du skal trykke på #.

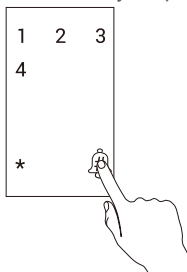

i Den aktuelt bekræftede adgangskode kan ikke slettes.
Hvis du eksempelvis bekræfter med adgangskode 1, kan adgangskode 1 ikke slettes.

Slet kort

① Når du har åbnet menuen, skal du trykke 23# for at slette kort.

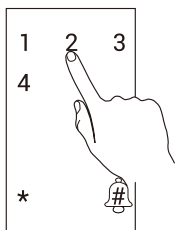

② Indtast kortets nummer, og tryk på #.

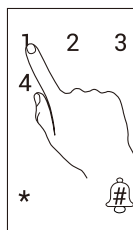

③ Kortets nummer blinker, hvorefter du skal trykke på #.

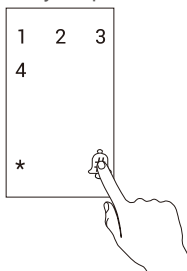

i Det aktuelt bekræftede kort kan ikke slettes.
Hvis du eksempelvis bekræfter med kort 1, kan kort 1 ikke slettes.

Rydning af fingeraftryk/adgangskode/kort

❶ Når du har åbnet menuen, skal du trykke 31# for at rydde fingeraftryk, trykke 32# for at rydde adgangskoder og trykke 33# for at rydde kort.

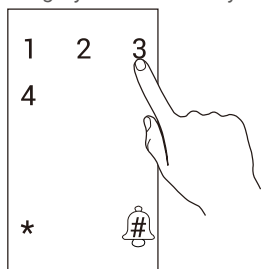

❷ Tryk # for at bekræfte.

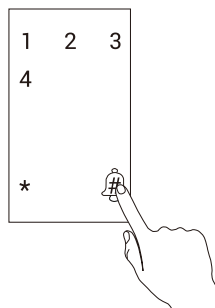

i Den aktuelt bekræftede metode kan ikke ryddes. Hvis du eksempelvis bekræfter med fingeraftryk, kan fingeraftryk ikke ryddes.

Initialiser

❶ Når du har åbnet menuen, skal du trykke 3570# for at initialisere.

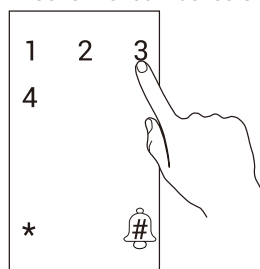

❷ Tryk # for at bekræfte.

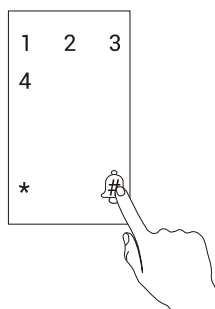

Indstilling af lydstyrke

Når du har åbnet menuen, skal du trykke 41# for at vælge Høj lydstyrke, trykke 42# for at vælge Lav lydstyrke, trykke 43# for at vælge Slå lyd fra.

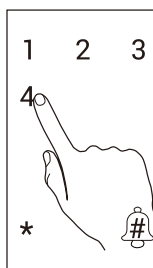

i Det er kun muligt at slå lyd fra for tastelyd og bekræftelseslyd.

Brug af låsen

Lås op

Normal oplåsning



Oplåsning med fingeraftryk

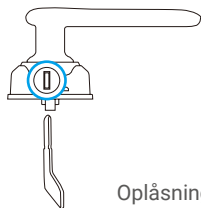

Oplåsning med nøgle

- i** Når du åbner døren med den mekaniske nøgle, skal du dreje nøglen og trykke ned på håndtaget.

Oplåsning med adgangskode

Oplåsning med kort



- i** Tryk i området med det numeriske tastatur for at aktivere låsen, inden du åbner døren med adgangskode.

Kryptering af adgangskode

Den intelligente lås aktiverer funktionen til kryptering af adgangskode. Kryptér adgangskode forøger sikkerhedsniveauet for at undgå, at andre kan se adgangskoden.

Når du indtaster adgangskoden, kan du indtaste et vilkårligt tal blandt de korrekte tal i adgangskoden. Maks. længde: 20 tal (krypteret adgangskode + rigtig adgangskode).

For eksempel: Hvis den rigtige adgangskode er 123456, kan du indtaste xxx123456xxx og afslutte med "#" for at bekræfte, og døren låses op.

Betjening og administration

Nødstrømforsyning

Når batterierne er løbet tør for strøm, skal du slutte låsens microUSB-stik til nødstrømforsyning til en powerbank (eller en telefon, der understøtter OTG) for at oplade via en microUSB-opladningsledning og derefter låse døren op.

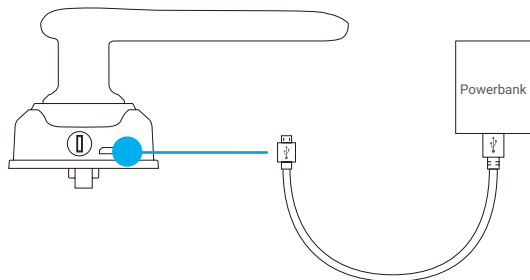

Ilægning af batteri

1. Ilægning af batteri: Fjern batteridækslet, sæt 4 AA-batterier i batterirummet, og sæt batteridækslet forsvarligt på.
2. Bemærk: Sæt korrekte batterier i for at undgå eksplosion.
 - Hvis du ikke skal bruge batterierne i en længere periode, skal du fjerne dem fra batterirummet.
 - Brug ikke nye batterier sammen med gamle batterier.
 - Du må ikke anbringe batteriet med den positive (+) og negative (-) pol i den forkerte retning.
 - Brugte batterier skal bortskaffes i overensstemmelse med den lokale miljøbeskyttelseslov.

Alarmer

1. Alarm om manipulation
Hvis låsen adskilles ved brug af magt, udløser låsen en alarm, der varer ca. ét minut.
2. Alarm om "System låst"
Hvis du bekræfter med et forkert fingeraftryk, adgangskode eller kort 5 gange i træk, låses systemet i 3 minutter.
3. Alarm om lav spænding
Når batterispændingen er lav, minder talebeskeden dig om at udskifte batterierne.

Gendan fabriksindstillinger

1. Fjern batteridækslet på bagpanelet, og tag batterierne ud.
2. Tryk på nulstillingsknappen i 5 sekunder med en spids genstand, og sæt samtidig batterierne i batterirummet igen.
3. Slip nulstillingsknappen, og tryk på "#" for at bekræfte efter talebeskeder.

EKSPONERING FOR RADIOFREKVENS

Frekvensbåndene og de nominelle grænser for transmitteret effekt (udstrålet og/eller ledningsbåret) er følgende for radioenheden:

| | |
|---|-------------------------------|
| Bånd | RF 13,56 MHz |
| Frekvens | Fra 13,553 MHz til 13,567 MHz |
| Ækvivalent isotropisk udstrålet effekt (EIRP) | 20 mW |

Vedligeholdelse

Daglig vedligeholdelse

- Låsen må ikke komme i kontakt med slidende materialer, da disse kan ødelægge låsen og påvirke dens glans.
- Et vigtigt aspekt ved låsen er, at der ikke må hænges nogen genstand på håndtaget, da vægten af genstanden påvirker låsens smidighed og dermed dens brug.
- Hvis døren deformeres, øger det gnidningsmodstanden. Når låsebolten skal trænge ind i låseblivet, kan den ikke strækkes helt ud. Sker det, er det nødvendigt at justere låseblivets position.
- Når du har brugt fingeraftryklæseren i en længere periode, kan dens overflade blive plettet eller våd. Aftør forsigtigt med en blød og tør klud.
- Udskift batterierne med det samme, når batterispændingen er lav, for at sikre låsens normale brug. Vær opmærksom på de positive og negative batteripoler, når du udskifter dem.
- Opbevar den mekaniske nøgle korrekt.
- Du må ikke ridse overfladen af fingeraftryklæseren og det numeriske tastatur med hårde, skarpe genstande.
- Når du tager fingeraftryk, skal du trykke fingeren vandret mod læseren.
- Bed uddannet personale om at kontrollere låsen, hvis den ikke er fleksibel eller ikke kan holdes i den korrekte position.
- Hold den roterende del af låsen smurt for at sikre, at den drejer problemfrit. Dette forlænger dens levetid.
- Det anbefales at kontrollere låsen hver sjette måned eller hvert år for at tjekke, om de faste skruer er løse.
- Påfør regelmæssigt en lille mængde grafitpulver eller blyantpulver ind i åbningen til låsecylindern for at sikre, at nøglen kan sættes i og trækkes ud uden problemer (hvert år eller hver sjette måned). Du må dog ikke påføre fedt for at smøre, hvis der sidder fedt fast på stiftjederen.

Ofte stillede spørgsmål

| Problem | Årsag | Løsning |
|---|--|---|
| Døren kan ikke åbnes, selvom bekræftelse med fingeraftryk, adgangskode og kort blev udført. | Problem med installation af lås. | Bed uddannet personale om at kontrollere låsen. |
| | Når der udføres bekræftelse med fingeraftryk eller adgangskode, vender håndtaget ikke tilbage til udgangspositionen. | Flyt håndtaget tilbage til udgangspositionen, og indtast adgangskoden igen/aflæs fingeraftrykket igen. |
| Døren kan ikke åbnes med den mekaniske nøgle. | Forkert mekanisk nøgle. | Brug den korrekte mekaniske nøgle. |
| | Låsecylinder ødelagt. | Bed uddannet personale om at kontrollere låsen og udskifte ødelagte komponenter efter åbning af døren ved hjælp af andre metoder. |
| | Låsehus ødelagt. | |
| | Nøglen kan ikke sættes helt i. | |

| Problem | Årsag | Løsning |
|--|---|---|
| Døren kan ikke åbnes, når jeg låser op med fingeraftryk. | Fingeraftrykket er ugyldigt. | Lås døren op med et gyldigt fingeraftryk, adgangskode eller mekanisk nøgle. |
| | Fingeraftrykket er slettet. | |
| | Stor afvigelse af gyldigt fingeraftryk. | Bekræft fingeraftrykket igen. Tryk fingeren vandret mod læseren for at reducere afvigelse. Du kan også låse døren op med adgangskode eller den mekaniske nøgle. |
| | Fingeraftrykket er ødelagt. | Tilføj et fingeraftryk igen (det anbefales at registrere mere end ét fingeraftryk for den samme bruger). Du kan også låse døren op med adgangskode eller den mekaniske nøgle. |
| | Fingrene er for tørre, våde eller snavsede. | Bekræft fingeraftrykket igen, når fingrene er klar. |
| Døren kan ikke åbnes, når jeg låser op med fingeraftryk. | Fingeraftrykket deformeres, hvis du trykker for hårdt, når du tager fingeraftryk. | Bekræft fingeraftrykket igen på korrekt vis. |
| | Fingeraftrykket rører ikke fingeraftryklæseren helt, fordi der trykkes for blødt, når der tages fingeraftryk. | |
| Bekræftelse med fingeraftryk, adgangskode og kort blev udført, men motoren fungerer ikke, og døren kan ikke åbnes. | Tilslutningsledning sidder løs. | Bed uddannet personale om at kontrollere låsen og udskifte ødelagte komponenter. |
| | Motorfejl. | |
| Det numeriske tastatur svarer ikke. | Batterierne er løbet tør for strøm eller isat forkert. | Lås låsen op via en ekstern strømforsyning eller den mekaniske nøgle, og kontrollér batterierne. |
| | Tilslutningsledning mellem forreste og bagerste låsehus sidder løs. | Bed uddannet personale om at kontrollere låsen, efter at døren er åbnet med den mekaniske nøgle. |
| | Det numeriske tastatur er beskadiget. | |
| Fingeraftryklæseren svarer ikke. | Fingeraftryklæseren er beskadiget. | Bed uddannet personale om at kontrollere låsen og udskifte ødelagte komponenter efter åbning af døren ved hjælp af andre metoder. |
| Låsen forbliver åben og kan ikke bruges normalt. | Fejl i tilkoblingskomponenter. | Bed uddannet personale om at kontrollere låsen. |
| | Låsen er gået i tilstanden Døren holdes åben. | Bekræft med fingeraftryk, adgangskode eller kort for at annullere tilstanden Døren holdes åben. |
| Hovedbolten kan ikke skydes ud eller skydes kun delvist ud, når håndtaget løftes. | Døren er deformet, og hovedbolten flugter ikke med hullet i låsebløkket. | Bed uddannet personale om at kontrollere låsen. |

Bilag

Pakkeliste

| | | |
|----|----------------------------|-----|
| 1 | Frontpanel | x 1 |
| 2 | Bagpanel | x 1 |
| 3 | Låsehus | x 1 |
| 4 | Firkantet stang | x 1 |
| 5 | Kort | x 2 |
| 6 | Hulskabelon | x 1 |
| 7 | Pose med standardskruer | x 1 |
| 8 | Pose med skrue til låsehus | x 1 |
| 9 | Pose med nøgle | x 1 |
| 10 | AA-batteri | x 4 |
| 11 | Manuel | x 1 |