

COPYRIGHT © Hangzhou EZVIZ Software Co., Ltd.. ALL RIGHTS RESERVED.

Any and all information, including, among others, wordings, pictures, graphs are the properties of Hangzhou EZVIZ Software Co., Ltd. (hereinafter referred to as “EZVIZ”). This user manual (hereinafter referred to as “the Manual”) cannot be reproduced, changed, translated, or distributed, partially or wholly, by any means, without the prior written permission of EZVIZ. Unless otherwise stipulated, EZVIZ does not make any warranties, guarantees or representations, express or implied, regarding to the Manual.

About this Manual

The Manual includes instructions for using and managing the product. Pictures, charts, images and all other information hereinafter are for description and explanation only. The information contained in the Manual is subject to change, without notice, due to firmware updates or other reasons. Please find the latest version in the EZVIZ™ website (<http://www.ezvizlife.com>).

Revision Record

New release – January, 2019

Trademarks Acknowledgement

EZVIZ™, ™, and other EZVIZ's trademarks and logos are the properties of EZVIZ in various jurisdictions. Other trademarks and logos mentioned below are the properties of their respective owners.

Legal Disclaimer

TO THE MAXIMUM EXTENT PERMITTED BY APPLICABLE LAW, THE PRODUCT DESCRIBED, WITH ITS HARDWARE, SOFTWARE AND FIRMWARE, IS PROVIDED “AS IS”, WITH ALL FAULTS AND ERRORS, AND EZVIZ MAKES NO WARRANTIES, EXPRESS OR IMPLIED, INCLUDING WITHOUT LIMITATION, MERCHANTABILITY, SATISFACTORY QUALITY, FITNESS FOR A PARTICULAR PURPOSE, AND NON-INFRINGEMENT OF THIRD PARTY. IN NO EVENT WILL EZVIZ, ITS DIRECTORS, OFFICERS, EMPLOYEES, OR AGENTS BE LIABLE TO YOU FOR ANY SPECIAL, CONSEQUENTIAL, INCIDENTAL, OR INDIRECT DAMAGES, INCLUDING, AMONG OTHERS, DAMAGES FOR LOSS OF BUSINESS PROFITS, BUSINESS INTERRUPTION, OR LOSS OF DATA OR DOCUMENTATION, IN CONNECTION WITH THE USE OF THIS PRODUCT, EVEN IF EZVIZ

HAS BEEN ADVISED OF THE POSSIBILITY OF SUCH DAMAGES. TO THE MAXIMUM EXTENT PERMITTED BY APPLICABLE LAW, IN NO EVENT SHALL EZVIZ'S TOTAL LIABILITY FOR ALL DAMAGES EXCEED THE ORIGINAL PURCHASE PRICE OF THE PRODUCT.

EZVIZ DOES NOT UNDERTAKE ANY LIABILITY FOR PERSONAL INJURY OR PROPERTY DAMAGE AS THE RESULT OF PRODUCT INTERRUPTION OR SERVICE TERMINATION CAUSED BY: A) IMPROPER INSTALLATION OR USAGE OTHER THAN AS REQUESTED; B) THE PROTECTION OF NATIONAL OR PUBLIC INTERESTS; C) FORCE MAJEURE; D) YOURSELF OR THE THIRD PARTY, INCLUDING WITHOUT LIMITATION, USING ANY THIRD PARTY'S PRODUCTS, SOFTWARE, APPLICATIONS, AND AMONG OTHERS.

REGARDING TO THE PRODUCT WITH INTERNET ACCESS, THE USE OF PRODUCT SHALL BE WHOLLY AT YOUR OWN RISKS. EZVIZ SHALL NOT TAKE ANY RESPONSIBILITIES FOR ABNORMAL OPERATION, PRIVACY LEAKAGE OR OTHER DAMAGES RESULTING FROM CYBER ATTACK, HACKER ATTACK, VIRUS INSPECTION, OR OTHER INTERNET SECURITY RISKS; HOWEVER, EZVIZ WILL PROVIDE TIMELY TECHNICAL SUPPORT IF REQUIRED. SURVEILLANCE LAWS AND DATA PROTECTION LAWS VARY BY JURISDICTION. PLEASE CHECK ALL RELEVANT LAWS IN YOUR JURISDICTION BEFORE USING THIS PRODUCT IN ORDER TO ENSURE THAT YOUR USE CONFORMS TO THE APPLICABLE LAW. EZVIZ SHALL NOT BE LIABLE IN THE EVENT THAT THIS PRODUCT IS USED WITH ILLEGITIMATE PURPOSES.

IN THE EVENT OF ANY CONFLICTS BETWEEN THE ABOVE AND THE APPLICABLE LAW, THE LATTER PREVAILS.

Betjening

Trin 1 Tænd

Slut kameraet til en stikkontakt med strømadapteren som vist nedenfor.

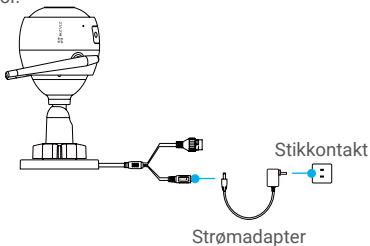

Trin 2 Konfiguration af kamera

1. Opret en brugerkonto

- Slut din mobiltelefon til wi-fi-netværket.
- Hent og installer appen EZVIZ ved at søge efter "EZVIZ" i Apple App Store eller Google Play™.
- Start appen, og opret en EZVIZ-brugerkonto ved at følge opstartsguiden.

2. Føj et kamera til EZVIZ



- Log ind på appen EZVIZ.
- Tryk på "+" i øverste højre hjørne af startskærmen i appen EZVIZ for at gå til siden til scanning af QR-koden.

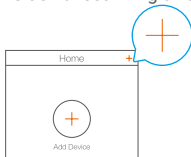

- Scan QR-koden på kamerahuset.

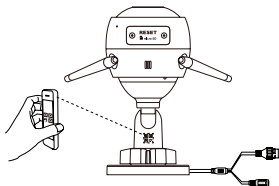

- Følg vejledningen i EZVIZ-appen for at færdiggøre konfiguration af wi-fi.

Du kan også vælge en kabeltilsluttet forbindelse.

- Slut kameraet til en router med et netværkskabel.
- Føj kameraet til EZVIZ-appen ved at scanne kameraets QR-kode.

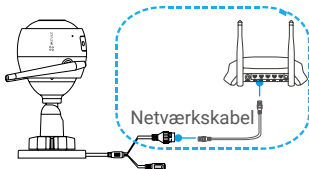

- i** • Tryk på knappen NULSTIL i fem sekunder når du tilføjer kameraer, eller wi-fi-forbindelsen ikke kan oprettes.
- Kontrollér, at telefonen er sluttet til wi-fi-netværket på 2,4 GHz fra routeren med henblik på wi-fi-konfiguration.

Trin 3 Installation af kamera

Du kan installere kameraet på en væg eller i loftet.

- i** • Kontrollér, at væggen er stærk nok til at bære tre gange kameraets vægt.
- Anbefalet installationshøjde: 3 m (10 fod).

1 Installér kameraet

- Placér boreskabelonen på overfladen, hvor kameraet skal installeres.
- (Gælder kun væg/loft af beton) Bor skruenhuller ifølge skabelonen, og indsæt tre rawplugs.
- Brug tre metalskruer til at fastgøre kamerafoden i henhold til skabelonen.

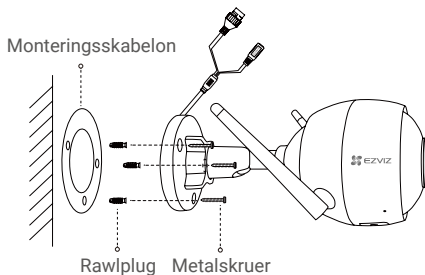

2 Justér overvågningsvinklen

- Løsn justeringsskruen.
- Justér overvågningsvinklen til den ønskede stilling.
- Stram justeringsskruen, når kameraet er placeret efter dit ønske.

- i** Sørg for, at kortholderen til MicroSD-kortet vender nedad.

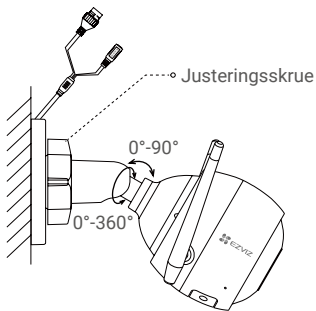

3 Installation af det vandtætte sæt (valgfrit)

i Brug sættet til vandsikring, hvis kameraet installeres udendørs eller i fugtige omgivelser.

- Placér pakningen i kameraets netværksport.



- Før A-enden af netværkskablet gennem møtrikken, pakningen og endedækslet.

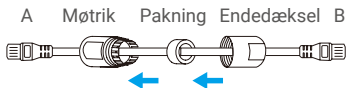

- Spænd møtrikken og endedækslet.



- Slut A-enden til kameraets netværksport, og spænd møtrikken.



- Slut B-enden til LAN-porten på din router.

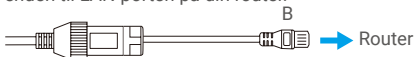

Bilag

Kassens indhold

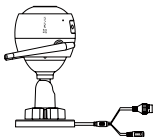

Internetkamera x 1



Strømadapter x 1



Lovgivningsmæssige oplysninger x 1



Monteringskabelon
x 1



Skruesæt
x 1

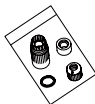

Sæt til
vandsikring x 1



Lynvejledning
x 1

Grundlæggende oplysninger

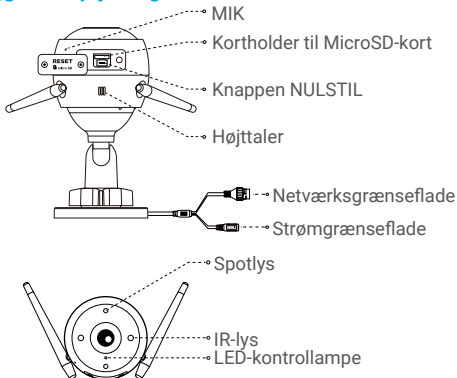

Navn	Beskrivelse
LED-kontrollampe	<ul style="list-style-type: none">• Konstant rød: Kameraet starter op.• Langsomme røde blink: Wi-fi-forbindelsen er afbrudt.• Hurtige røde blink: Undtagelse i kamera (fx MicroSD-kortfejl).• Konstant blå: En video vises eller afspilles i appen EZVIZ.• Hurtige blå blink: Kameraet er klar til wi-fi-forbindelsen.• Langsomme blå blink: Kameraet fungerer korrekt.
MicroSD-kort	Skal købes særskilt. Når du har sat MicroSD-kortet i, skal du initialisere det i appen EZVIZ. Derefter kan videofiler gemmes på SD-kortet.
Knappen NULSTIL	Tryk på knappen NULSTIL i fem sekunder, mens kameraet er tændt. Kameraet genstarter, og alle indstillinger nulstilles til standard.

Fejlfinding

Spørgsmål: Når du tilføjer kameraet med appen EZVIZ, vises prompten "The device is offline." (Enheden er offline.) eller "The device is not registered." (Enheden er ikke registreret.).

Svar:

1. Kontrollér, at netværket, som kameraet er tilsluttet, fungerer normalt, og at funktionen DHCP på routeren er aktiveret.
2. Tryk på knappen NULSTIL i fem sekunder, hvis du manuelt har ændret netværksparametrene.

Spørgsmål: Hvordan bruges MicroSD-kortet som lokalt lager?

Svar:

1. Kontrollér, at der er sat et MicroSD-kort i, og at kameraet er føjet til din EZVIZ-konto. Log ind på appen EZVIZ, og åbn skærmen "Device Details" (Enhedsoplysninger). Hvis knappen "Initialize Storage Card" (Initialisér lagerkort) vises, skal du først initialisere MicroSD-kortet.
2. Optagelse af detektion af bevægelse på MicroSD-kortet er aktiveret som standard.

Spørgsmål: Hvorfor er spotlyset tændt, når der er lys nok i omgivelserne?

Svar: Enheden kan udløse en beskyttelsesmekanisme, der deaktiveres automatisk efter en time. Hvis du vil deaktivere mekanismen manuelt, skal du trykke på "Black/White Night Vision" (Nattesyn i sort/hvid) eller "Smart Night Vision" (Intelligent nattesyn) i appen.

EKSPONERING FOR RADIOFREKVENS

Frekvensbåndene og de nominelle grænser for transmitteret effekt (udstrålet og/eller overført) er følgende for radioenheden:

Bånd	Wi-fi 2,4 GHz
Frekvens	2,412-2,472 GHz
Effektiv udstrålet effekt (EIRP)	60 mW

 Besøg www.ezviz.eu for at få flere oplysninger.