

COPYRIGHT © Hangzhou EZVIZ Software Co., Ltd.. ALL RIGHTS RESERVED.

Any and all information, including, among others, wordings, pictures, graphs are the properties of Hangzhou EZVIZ Software Co., Ltd. (hereinafter referred to as “EZVIZ”). This user manual (hereinafter referred to as “the Manual”) cannot be reproduced, changed, translated, or distributed, partially or wholly, by any means, without the prior written permission of EZVIZ. Unless otherwise stipulated, EZVIZ does not make any warranties, guarantees or representations, express or implied, regarding to the Manual.

About this Manual

The Manual includes instructions for using and managing the product. Pictures, charts, images and all other information hereinafter are for description and explanation only. The information contained in the Manual is subject to change, without notice, due to firmware updates or other reasons. Please find the latest version in the EZVIZ™ website (<http://www.ezvizlife.com>).

Revision Record

New release – January, 2019

Trademarks Acknowledgement

EZVIZ™, ™, and other EZVIZ's trademarks and logos are the properties of EZVIZ in various jurisdictions. Other trademarks and logos mentioned below are the properties of their respective owners.

Legal Disclaimer

TO THE MAXIMUM EXTENT PERMITTED BY APPLICABLE LAW, THE PRODUCT DESCRIBED, WITH ITS HARDWARE, SOFTWARE AND FIRMWARE, IS PROVIDED “AS IS”, WITH ALL FAULTS AND ERRORS, AND EZVIZ MAKES NO WARRANTIES, EXPRESS OR IMPLIED, INCLUDING WITHOUT LIMITATION, MERCHANTABILITY, SATISFACTORY QUALITY, FITNESS FOR A PARTICULAR PURPOSE, AND NON-INFRINGEMENT OF THIRD PARTY. IN NO EVENT WILL EZVIZ, ITS DIRECTORS, OFFICERS, EMPLOYEES, OR AGENTS BE LIABLE TO YOU FOR ANY SPECIAL, CONSEQUENTIAL, INCIDENTAL, OR INDIRECT DAMAGES, INCLUDING, AMONG OTHERS, DAMAGES FOR LOSS OF BUSINESS PROFITS, BUSINESS INTERRUPTION, OR LOSS OF DATA OR DOCUMENTATION, IN CONNECTION WITH THE USE OF THIS PRODUCT, EVEN IF EZVIZ

HAS BEEN ADVISED OF THE POSSIBILITY OF SUCH DAMAGES. TO THE MAXIMUM EXTENT PERMITTED BY APPLICABLE LAW, IN NO EVENT SHALL EZVIZ'S TOTAL LIABILITY FOR ALL DAMAGES EXCEED THE ORIGINAL PURCHASE PRICE OF THE PRODUCT.

EZVIZ DOES NOT UNDERTAKE ANY LIABILITY FOR PERSONAL INJURY OR PROPERTY DAMAGE AS THE RESULT OF PRODUCT INTERRUPTION OR SERVICE TERMINATION CAUSED BY: A) IMPROPER INSTALLATION OR USAGE OTHER THAN AS REQUESTED; B) THE PROTECTION OF NATIONAL OR PUBLIC INTERESTS; C) FORCE MAJEURE; D) YOURSELF OR THE THIRD PARTY, INCLUDING WITHOUT LIMITATION, USING ANY THIRD PARTY'S PRODUCTS, SOFTWARE, APPLICATIONS, AND AMONG OTHERS.

REGARDING TO THE PRODUCT WITH INTERNET ACCESS, THE USE OF PRODUCT SHALL BE WHOLLY AT YOUR OWN RISKS. EZVIZ SHALL NOT TAKE ANY RESPONSIBILITIES FOR ABNORMAL OPERATION, PRIVACY LEAKAGE OR OTHER DAMAGES RESULTING FROM CYBER ATTACK, HACKER ATTACK, VIRUS INSPECTION, OR OTHER INTERNET SECURITY RISKS; HOWEVER, EZVIZ WILL PROVIDE TIMELY TECHNICAL SUPPORT IF REQUIRED. SURVEILLANCE LAWS AND DATA PROTECTION LAWS VARY BY JURISDICTION. PLEASE CHECK ALL RELEVANT LAWS IN YOUR JURISDICTION BEFORE USING THIS PRODUCT IN ORDER TO ENSURE THAT YOUR USE CONFORMS TO THE APPLICABLE LAW. EZVIZ SHALL NOT BE LIABLE IN THE EVENT THAT THIS PRODUCT IS USED WITH ILLEGITIMATE PURPOSES.

IN THE EVENT OF ANY CONFLICTS BETWEEN THE ABOVE AND THE APPLICABLE LAW, THE LATTER PREVAILS.

작업

1단계 전원 켜기

아래 그림과 같이 전원 어댑터를 사용하여 카메라를 전원 콘센트에 연결합니다.

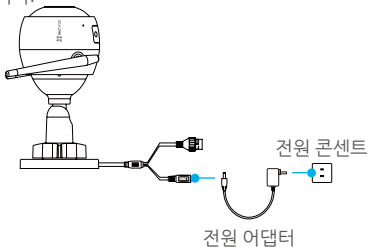

2단계 카메라 설정

1. 사용자 계정 생성

- 휴대전화를 Wi-Fi에 연결합니다.
- 앱 스토어 또는 구글 플레이™에서 “EZVIZ”를 검색하여 EZVIZ 앱을 다운로드하고 설치하십시오.
- 앱을 실행하여 다음의 시작 마법사에 따라 EZVIZ 사용자 계정을 등록합니다.

2. EZVIZ에 카메라를 추가합니다.

- EZVIZ 앱에 로그인합니다.
- EZVIZ 앱 홈 화면의 오른쪽 구석 상단에 있는 “+”를 눌러 QR 코드 스캔 인터페이스로 이동하십시오.



-카메라 본체에 있는 QR 코드를 스캔합니다.

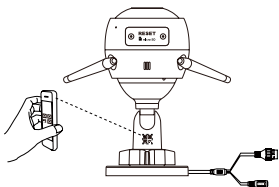

-EZVIZ 앱 마법사를 따라 Wi-Fi 구성을 완료하십시오.

아울러 유선 연결을 선택할 수도 있습니다.

-네트워크 케이블을 사용하여 카메라를 라우터에 연결하십시오.

-QR 코드를 스캔하여 카메라를 EZVIZ 앱에 추가하십시오.

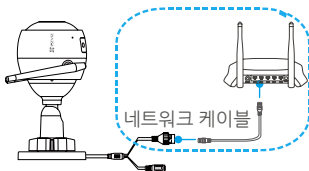

- i** • 카메라 추가 또는 Wi-Fi 연결에 실패한 경우 초기화 버튼을 5초간 누르십시오.
 - Wi-Fi를 구성하기 위해 휴대전화가 라우터의 2.4GHz Wi-Fi에 연결되어 있는지 확인해 주십시오.
- i** 이 기기는 가정용으로 전자파적합등록을 한 기기로서 주거지역은 물론 모든 지역에서 사용할 수 있습니다. 위와 같은 무선설비는 전파혼선의 가능성이 있으므로 인명안전과 관련된 서비스는 할 수 없습니다.

3단계 카메라 설치

카메라는 벽면 또는 천장에 설치할 수 있습니다.

- 벽면이 카메라 무게의 3배를 견딜 수 있는지 확인하십시오.
- 권장 설치 높이: 3미터(10피트).

1 카메라 설치

- 카메라를 설치하려는 자리에 드릴 템플릿을 부착합니다.
- (시멘트 벽/천장만 해당) 템플릿을 따라 드릴로 나사 구멍을 뚫고 3개의 앵커를 삽입합니다.
- 템플릿을 따라 3개의 금속 나사를 사용해서 카메라 베이스를 고정합니다.

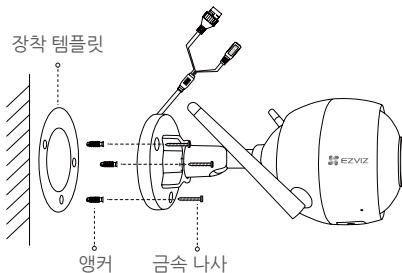

2 감시 각도 조정

- 조절 나사를 풉니다.
- 감시 각도를 원하는 위치에 맞게 조정합니다.
- 카메라를 원하는 위치에 놓고 조절 나사를 조입니다.

- MicroSD 카드 슬롯이 아래로 향하도록 하십시오.

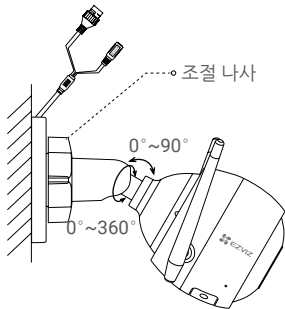

3 방수 키트 설치(선택 사항)

i 카메라가 옥외 또는 습기가 많은 환경에 설치된 경우 방수 키트를 사용하십시오.

-가스켓을 카메라의 네트워크 포트에 삽입합니다.



-네트워크 케이블의 A쪽을 너트, 가스켓, 엔드캡에 통과시킵니다.



-너트와 엔드캡을 조여줍니다.



-A쪽을 카메라의 네트워크 포트에 꽂고 너트를 조여줍니다.



-B면을 라우터의 LAN 포트에 연결합니다.



부록

박스 내용물

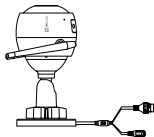

인터넷 카메라 x1



전원 어댑터 x1



규제 정보 x1



장착 템플릿 x1



나사 세트 x1

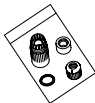

방수 키트 x1



퀵 스타트 가이드 x1

기본 사항

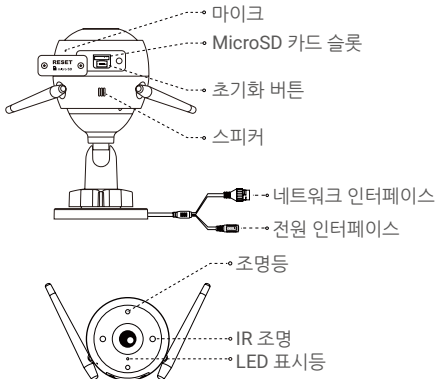

명칭

LED 표시등

설명

- 빨간색 켜짐: 카메라가 시작 중입니다.
- 빨간색으로 천천히 깜박임: Wi-Fi 연결에 실패했습니다.
- 빨간색으로 빠르게 깜박임: 카메라 비정상(예: microSD 카드 오류).
- 파란색 켜짐: EZVIZ 앱에서 비디오를 보거나 재생 중입니다.
- 파란색으로 빠르게 깜박임: 카메라에 Wi-Fi를 연결할 준비가 되었습니다.
- 파란색으로 천천히 깜박임: 카메라가 올바르게 작동 중입니다.

MicroSD 카드

별도로 구매해야 합니다. microSD 카드를 삽입하고 EZVIZ 앱을 시작하면 비디오 파일이 SD 카드에 저장됩니다.

초기화 버튼

카메라가 작동할 때 5초간 초기화 버튼을 눌러주십시오. 카메라가 다시 시작되면 모든 매개변수는 기본값으로 초기화됩니다.

고장 해결

질문: EZVIZ 앱으로 카메라를 추가할 때 “The device is offline.
(장비가 오프라인 상태입니다.)” 또는 “The device is
not registered.(장비가 등록되지 않았습니다.)”라는
메시지가 표시됩니다.

답변: 1. 카메라가 연결된 네트워크가 제대로 작동하고 있으며 라우터의
DHCP가 활성화되어 있는지 확인합니다.
2. 네트워크 매개변수를 수동으로 변경한 경우 초기화 버튼을 5초간
눌러주십시오.

질문: 로컬 저장을 위해 microSD 카드를 사용하려면 어떻게 해야 합니까?

답변: 1. microSD 카드가 삽입되어 있고 카메라가 EZVIZ 계정에 추가되어
있는지 확인합니다. EZVIZ 앱에 로그인한 다음 “Device Details(
장비 세부사항)” 인터페이스로 들어갑니다. “Initialize Storage
Card(스토리지 카드 초기화)” 버튼이 표시되면 먼저 microSD
카드를 초기화해야 합니다.

2. 동작 탐지를 위한 microSD 카드 녹화는 기본으로 활성화되어
있습니다.

질문: 주변 환경이 충분히 밝은데 조명등이 계속 켜져 있는 이유는
무엇입니까?

답변: 장비에서 보호 장치가 작동되었을 수 있으며, 한 시간 후 자동
해제됩니다. 수동으로 종료하려면 앱에서 “Black/White Night
Vision(흑백 야간 투시)” 또는 “Smart Night vision(스마트 야간
투시)” 을 누르십시오.

i 자세한 정보를 알아보시려면 www.ezvizlife.com을 방문해 주십시오.