

COPYRIGHT © Hangzhou EZVIZ Software Co., Ltd.. ALL RIGHTS RESERVED.

Any and all information, including, among others, wordings, pictures, graphs are the properties of Hangzhou EZVIZ Software Co., Ltd. (hereinafter referred to as “EZVIZ”). This user manual (hereinafter referred to as “the Manual”) cannot be reproduced, changed, translated, or distributed, partially or wholly, by any means, without the prior written permission of EZVIZ. Unless otherwise stipulated, EZVIZ does not make any warranties, guarantees or representations, express or implied, regarding to the Manual.

About this Manual

The Manual includes instructions for using and managing the product. Pictures, charts, images and all other information hereinafter are for description and explanation only. The information contained in the Manual is subject to change, without notice, due to firmware updates or other reasons. Please find the latest version in the EZVIZ™ website (<http://www.ezvizlife.com>).

Revision Record

New release – January, 2019

Trademarks Acknowledgement

EZVIZ™, ™, and other EZVIZ's trademarks and logos are the properties of EZVIZ in various jurisdictions. Other trademarks and logos mentioned below are the properties of their respective owners.

Legal Disclaimer

TO THE MAXIMUM EXTENT PERMITTED BY APPLICABLE LAW, THE PRODUCT DESCRIBED, WITH ITS HARDWARE, SOFTWARE AND FIRMWARE, IS PROVIDED “AS IS”, WITH ALL FAULTS AND ERRORS, AND EZVIZ MAKES NO WARRANTIES, EXPRESS OR IMPLIED, INCLUDING WITHOUT LIMITATION, MERCHANTABILITY, SATISFACTORY QUALITY, FITNESS FOR A PARTICULAR PURPOSE, AND NON-INFRINGEMENT OF THIRD PARTY. IN NO EVENT WILL EZVIZ, ITS DIRECTORS, OFFICERS, EMPLOYEES, OR AGENTS BE LIABLE TO YOU FOR ANY SPECIAL, CONSEQUENTIAL, INCIDENTAL, OR INDIRECT DAMAGES, INCLUDING, AMONG OTHERS, DAMAGES FOR LOSS OF BUSINESS PROFITS, BUSINESS INTERRUPTION, OR LOSS OF DATA OR DOCUMENTATION, IN CONNECTION WITH THE USE OF THIS PRODUCT, EVEN IF EZVIZ

HAS BEEN ADVISED OF THE POSSIBILITY OF SUCH DAMAGES. TO THE MAXIMUM EXTENT PERMITTED BY APPLICABLE LAW, IN NO EVENT SHALL EZVIZ'S TOTAL LIABILITY FOR ALL DAMAGES EXCEED THE ORIGINAL PURCHASE PRICE OF THE PRODUCT.

EZVIZ DOES NOT UNDERTAKE ANY LIABILITY FOR PERSONAL INJURY OR PROPERTY DAMAGE AS THE RESULT OF PRODUCT INTERRUPTION OR SERVICE TERMINATION CAUSED BY: A) IMPROPER INSTALLATION OR USAGE OTHER THAN AS REQUESTED; B) THE PROTECTION OF NATIONAL OR PUBLIC INTERESTS; C) FORCE MAJEURE; D) YOURSELF OR THE THIRD PARTY, INCLUDING WITHOUT LIMITATION, USING ANY THIRD PARTY'S PRODUCTS, SOFTWARE, APPLICATIONS, AND AMONG OTHERS.

REGARDING TO THE PRODUCT WITH INTERNET ACCESS, THE USE OF PRODUCT SHALL BE WHOLLY AT YOUR OWN RISKS. EZVIZ SHALL NOT TAKE ANY RESPONSIBILITIES FOR ABNORMAL OPERATION, PRIVACY LEAKAGE OR OTHER DAMAGES RESULTING FROM CYBER ATTACK, HACKER ATTACK, VIRUS INSPECTION, OR OTHER INTERNET SECURITY RISKS; HOWEVER, EZVIZ WILL PROVIDE TIMELY TECHNICAL SUPPORT IF REQUIRED. SURVEILLANCE LAWS AND DATA PROTECTION LAWS VARY BY JURISDICTION. PLEASE CHECK ALL RELEVANT LAWS IN YOUR JURISDICTION BEFORE USING THIS PRODUCT IN ORDER TO ENSURE THAT YOUR USE CONFORMS TO THE APPLICABLE LAW. EZVIZ SHALL NOT BE LIABLE IN THE EVENT THAT THIS PRODUCT IS USED WITH ILLEGITIMATE PURPOSES.

IN THE EVENT OF ANY CONFLICTS BETWEEN THE ABOVE AND THE APPLICABLE LAW, THE LATTER PREVAILS.

Betjening

Trinn 1 Slå på kameraet

Koble kameraet til stikkontakten med strømadapteren, som vist nedenfor.

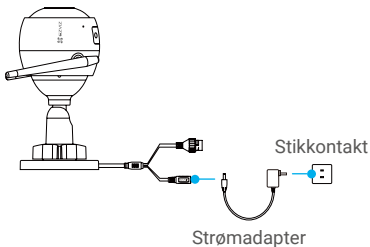

Trinn 2 Konfigurer kameraet

1. Opprett en brukerkonto

- Koble mobiltelefonen til et Wi-Fi-nettverk.
- Last ned og installer EZVIZ-appen ved å søke etter "EZVIZ" i App Store eller Google Play™.
- Start appen, og følg oppstartveiviseren for å opprette en EZVIZ-brukerkonto.

2. Legg til et kamera til EZVIZ

- Logg inn på EZVIZ-appen.
- Fra startsiden til EZVIZ-appen, trykk på «+» øverst til høyre for å gå til siden hvor du kan skanne QR-koden.

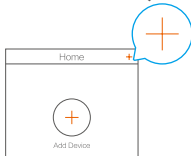

- Skann QR-koden som du finner på kameraet.

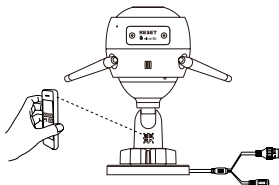

- Følg hjelpeprogrammet til EZVIZ-appen for å fullføre Wi-Fi-konfigurasjonen.

Du kan også velge kablet tilkobling.

- Koble kameraet til ruterens med en nettverkskabel.
- Legg til kameraet i EZVIZ-appen ved å skanne QR-koden.

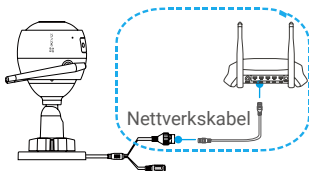

- i** • Når du skal legge til et kamera, eller hvis Wi-Fi-forbindelsen svikter, holder du inne TILBAKESTILL-knappen i fem sekunder.
- Telefonen må være koblet til 2,4 GHz trådløst nett fra ruterens for å starte Wi-Fi-oppsettet.

Trinn 3 Montere kameraet

Du kan montere kameraet på veggen eller i taket.

- i** • Forsikre deg om at veggen er sterk nok til å tåle tre ganger vekten av kameraet.
- Anbefalt monteringshøyde: 3 meter.

1 Monter kameraet

- Plasser monteringsmalen på overflaten du har valgt for å montere kameraet.
- **(Kun for vegger/tak av betong)** Bor skruehull i henhold til malen og sett inn tre ekspansjonsbolter e.l.
- Bruk tre metallskruer for å feste kamerabasen i samsvar med monteringsmalen.

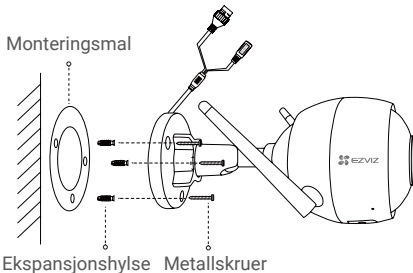

2 Juster overvåkingsvinkelen

- Løsne justeringsskruen.
- Juster overvåkingsvinkelen til ønsket plassering.
- Stram justeringsskruen når kameraet er stilt inn i riktig vinkel.

- i** Sørg for at MicroSD-kortsporet vender nedover.

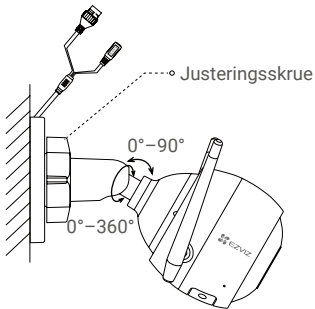

3 Installer vannbeskyttelsessettet (valgfritt)

i Hvis kameraet er montert utendørs eller i fuktige omgivelser, bør du bruke vannbeskyttelsessettet.

- Sett inn pakningen i kameraets nettverksport.



- Før nettverkskabelens side A gjennom startstykket, pakningen og endestykket.

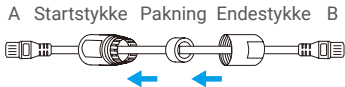

- Stram til startstykket og endestykket.



- Sett inn side A i kameraets nettverksport, og stram til startstykket.



- Sett inn B-siden i LAN-porten på ruter.



Appendiks

Innhold i pakken

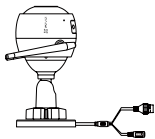

Internettkamera x 1



Strømadapter x 1



Regulatorisk informasjon x1



Monteringsmal
x 1



Skruesett
x 1



Sett for vanntett
kobling x 1



Hurtigstartveiledning
x 1

Grunnleggende funksjoner

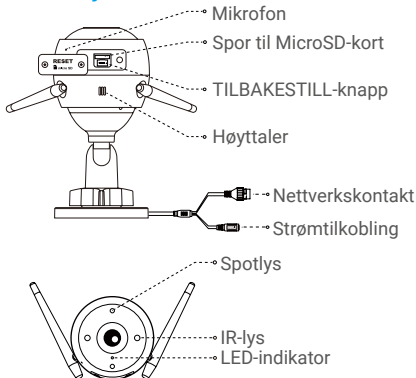

Navn	Beskrivelse
LED-indikator	<ul style="list-style-type: none">• Rød, fast: Kameraet startes opp.• Rød – blinker sakte: Feil på Wi-Fi-forbindelsen.• Rød – blinker raskt: Kameraunntak (f.eks. MicroSD-kortfeil).• Blå, fast: Video vises eller avspilles i EZVIZ-appen.• Hurtig blå blinking: Kameraet er klart for Wi-Fi-tilkobling.• Blå, blinker sakte: Kameraet fungerer korrekt.
MicroSD-kort	Dette må kjøpes separat. Når MicroSD-kortet er satt inn, må det initialiseres i EZVIZ-appen før du kan lagre videofiler på SD-kortet.
TILBAKESTILL-knapp	Hold inne TILBAKESTILL-knappen i fem sekunder mens kameraet er skrudd på. Kameraet starter på nytt, og alle parameterne tilbakestilles til standardverdiene.

Feilsøking

- Spm:** «The device is offline.» (enheten er offline) eller «The device is not registered.» (enheten er ikke registrert) vises når kameraet legges til med EZVIZ-appen.
- Sv:**
1. Kontroller at nettverket som kameraet er tilkoblet, fungerer som det skal og at ruterens DHCP er aktivert.
 2. Hold inne TILBAKESTILL-knappen i fem sekunder hvis du har endret nettverksinnstillingene manuelt.
- Spm:** Hvordan bruke MicroSD-kortet for lagring lokalt?
- Sv:**
1. Forsikre deg om at et MicroSD-kort er installert, og at kameraet er lagt til EZVIZ-kontoen din. Logg inn på EZVIZ-appen, og gå til menyen for «Device Details» (enhetsinformasjon). Hvis knappen «Initialize Storage Card» (Initialiser lagringskort) vises, må du først initialisere MicroSD-kortet.
 2. Som standard er opptak på MicroSD-kortet for bevegelsesdeteksjon aktivert.
- Spm:** Hvorfor slukkes ikke spotlyset selv om det er lyst nok i omgivelsene?
- Sv:** Enheten kan ha aktivert en beskyttelsesmekanisme som blir deaktivert automatisk etter én time. Hvis du vil skru det av manuelt, kan du klikke på «Black/White Night Vision» (Svart/hvit nattsyn) eller «Smart Night vision» (Smart nattsyn) i appen.

EKSPONERING FOR RADIOFREKVENT STRÅLING

For denne radioenheten gjelder følgende frekvensbånd og nominelle verdier for utstrålt effekt (utstrålt og ledet):

Bånd	Wi-Fi 2,4 GHz
Frekvens	Fra 2,412 GHz til 2,472 GHz
Utstrålt effekt (EIRP)	60 mW

 For mer informasjon, besøk www.ezviz.eu.