

COPYRIGHT © Hangzhou EZVIZ Software Co., Ltd.. ALL RIGHTS RESERVED.

Any and all information, including, among others, wordings, pictures, graphs are the properties of Hangzhou EZVIZ Software Co., Ltd. (hereinafter referred to as “EZVIZ”). This user manual (hereinafter referred to as “the Manual”) cannot be reproduced, changed, translated, or distributed, partially or wholly, by any means, without the prior written permission of EZVIZ. Unless otherwise stipulated, EZVIZ does not make any warranties, guarantees or representations, express or implied, regarding to the Manual.

About this Manual

The Manual includes instructions for using and managing the product. Pictures, charts, images and all other information hereinafter are for description and explanation only. The information contained in the Manual is subject to change, without notice, due to firmware updates or other reasons. Please find the latest version in the EZVIZ™ website (<http://www.ezvizlife.com>).

Revision Record

New release – January, 2019

Trademarks Acknowledgement

EZVIZ™, ™, and other EZVIZ's trademarks and logos are the properties of EZVIZ in various jurisdictions. Other trademarks and logos mentioned below are the properties of their respective owners.

Legal Disclaimer

TO THE MAXIMUM EXTENT PERMITTED BY APPLICABLE LAW, THE PRODUCT DESCRIBED, WITH ITS HARDWARE, SOFTWARE AND FIRMWARE, IS PROVIDED “AS IS”, WITH ALL FAULTS AND ERRORS, AND EZVIZ MAKES NO WARRANTIES, EXPRESS OR IMPLIED, INCLUDING WITHOUT LIMITATION, MERCHANTABILITY, SATISFACTORY QUALITY, FITNESS FOR A PARTICULAR PURPOSE, AND NON-INFRINGEMENT OF THIRD PARTY. IN NO EVENT WILL EZVIZ, ITS DIRECTORS, OFFICERS, EMPLOYEES, OR AGENTS BE LIABLE TO YOU FOR ANY SPECIAL, CONSEQUENTIAL, INCIDENTAL, OR INDIRECT DAMAGES, INCLUDING, AMONG OTHERS, DAMAGES FOR LOSS OF BUSINESS PROFITS, BUSINESS INTERRUPTION, OR LOSS OF DATA OR DOCUMENTATION, IN CONNECTION WITH THE USE OF THIS PRODUCT, EVEN IF EZVIZ

HAS BEEN ADVISED OF THE POSSIBILITY OF SUCH DAMAGES. TO THE MAXIMUM EXTENT PERMITTED BY APPLICABLE LAW, IN NO EVENT SHALL EZVIZ'S TOTAL LIABILITY FOR ALL DAMAGES EXCEED THE ORIGINAL PURCHASE PRICE OF THE PRODUCT.

EZVIZ DOES NOT UNDERTAKE ANY LIABILITY FOR PERSONAL INJURY OR PROPERTY DAMAGE AS THE RESULT OF PRODUCT INTERRUPTION OR SERVICE TERMINATION CAUSED BY: A) IMPROPER INSTALLATION OR USAGE OTHER THAN AS REQUESTED; B) THE PROTECTION OF NATIONAL OR PUBLIC INTERESTS; C) FORCE MAJEURE; D) YOURSELF OR THE THIRD PARTY, INCLUDING WITHOUT LIMITATION, USING ANY THIRD PARTY'S PRODUCTS, SOFTWARE, APPLICATIONS, AND AMONG OTHERS.

REGARDING TO THE PRODUCT WITH INTERNET ACCESS, THE USE OF PRODUCT SHALL BE WHOLLY AT YOUR OWN RISKS. EZVIZ SHALL NOT TAKE ANY RESPONSIBILITIES FOR ABNORMAL OPERATION, PRIVACY LEAKAGE OR OTHER DAMAGES RESULTING FROM CYBER ATTACK, HACKER ATTACK, VIRUS INSPECTION, OR OTHER INTERNET SECURITY RISKS; HOWEVER, EZVIZ WILL PROVIDE TIMELY TECHNICAL SUPPORT IF REQUIRED. SURVEILLANCE LAWS AND DATA PROTECTION LAWS VARY BY JURISDICTION. PLEASE CHECK ALL RELEVANT LAWS IN YOUR JURISDICTION BEFORE USING THIS PRODUCT IN ORDER TO ENSURE THAT YOUR USE CONFORMS TO THE APPLICABLE LAW. EZVIZ SHALL NOT BE LIABLE IN THE EVENT THAT THIS PRODUCT IS USED WITH ILLEGITIMATE PURPOSES.

IN THE EVENT OF ANY CONFLICTS BETWEEN THE ABOVE AND THE APPLICABLE LAW, THE LATTER PREVAILS.

Operações

Passo 1 Conexão

Conecte a câmera a uma tomada elétrica com o adaptador de energia conforme mostrado abaixo.

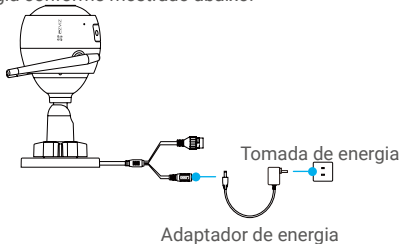

Etapa 2 Configuração da câmera

1. Criar uma conta de usuário

- Conecte seu celular à rede Wi-Fi.
- Faça o download e instale o aplicativo EZVIZ buscando por "EZVIZ" na App Store ou no Google Play™.
- Abra o aplicativo e registre uma conta de usuário do EZVIZ seguindo as instruções do assistente de inicialização.

2. Adicionar uma câmera ao EZVIZ

- Efetue o login no aplicativo EZVIZ.
- Na tela inicial do aplicativo, toque em "+" no canto superior direito para acessar a interface de leitura de códigos QR.

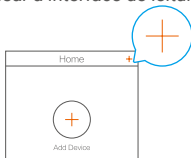

- Leia o código QR localizado no corpo da câmera.

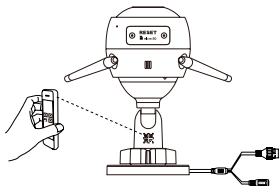

- Siga as instruções do assistente do aplicativo EZVIZ para concluir a configuração do Wi-Fi.

Você também pode selecionar conexão com fio.

- conecte a câmera ao roteador com um cabo de rede.
- adicione a câmera ao aplicativo EZVIZ lendo seu código QR.

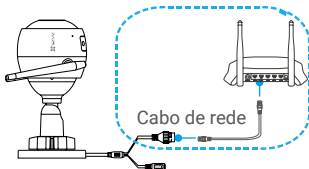

- i** • Pressione o botão RESET por 5 segundos ao adicionar câmeras ou se a conexão Wi-Fi falhar.
- Verifique se o telefone está conectado ao Wi-Fi de 2.4 GHz do roteador para configuração de Wi-Fi.

Etapa 3 Instalação da câmera

Você pode instalar a câmera na parede ou no teto.

- i** • Verifique se a parede/teto é resistente o suficiente para suportar três vezes o peso da câmera.
- Altura recomendada de instalação: 3 m (10 pés).

1 Instalar a câmera

- Coloque o gabarito de furos na superfície escolhida para montar a câmera.
- **(Apenas para parede/teto de cimento)** Faça os furos dos parafusos de acordo com o gabarito e insira três buchas.
- Use três parafusos de metal para fixar a base da câmera de acordo com o modelo.

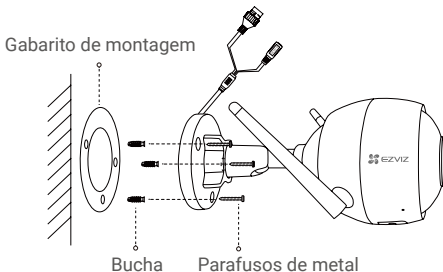

2 Ajustar o ângulo de vigilância

- Afrouxe o parafuso de ajuste.
- Ajuste o ângulo de vigilância para o seu local desejado.
- Aperte o parafuso de ajuste quando sua câmera estiver na posição desejada.

- i** Verifique se o slot para cartão Micro SD está voltado para baixo.

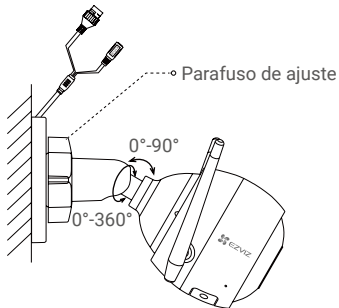

3 Instale o kit à prova d'água (opcional)

i Se a câmera for instalada ao ar livre ou em um ambiente úmido, use o kit à prova d'água.

- Insira a junta na porta de rede da câmera.



- Passe a extremidade A do cabo de rede através da porca, da junta e da tampa.

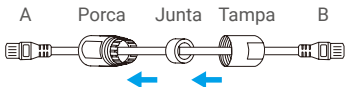

- Aperte a porca e a tampa.



- Conecte a extremidade A à porta de rede da câmera e aperte a porca.



- Conecte a extremidade B à porta LAN do roteador.

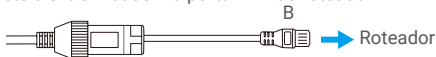

Apêndice

Conteúdo da caixa

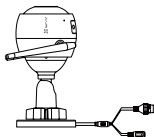

1 Câmera internet



1 adaptador de energia



1 Informações regulamentares



1 Gabarito de montagem



1 Kit de parafusos

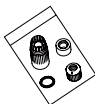

1 Kit à prova d'água



1 Guia de Início Rápido

Elementos básicos

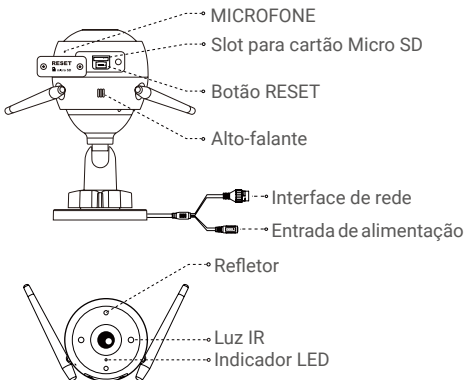

Nome	Descrição
Indicador LED	<ul style="list-style-type: none">• Vermelho fixo: a câmera está iniciando.• Vermelho piscando lentamente: a conexão Wi-Fi falhou.• Vermelho piscando rapidamente: câmera não foi adicionada (por exemplo: erro no cartão Micro SD).• Azul fixo: o vídeo está sendo visualizado ou reproduzido no aplicativo EZVIZ.• Azul piscando rapidamente: a câmera está pronta para a conexão Wi-Fi.• Azul piscando lentamente: a câmera está funcionando adequadamente.
Cartão Micro SD	Deve ser adquirido separadamente. Após inserir o cartão Micro SD, inicialize-o no aplicativo EZVIZ para que ele possa armazenar os arquivos de vídeo.
Botão RESET	Pressione o botão RESET por 5 segundos quando a câmera estiver em funcionamento. A câmera reiniciará e todos os parâmetros serão restaurados para o padrão.

Resolução de problemas

- P:** O aviso "The device is offline." ("O dispositivo está off-line.") ou "The device is not registered." ("O dispositivo não está registrado.") é exibido ao adicionar a câmera pelo aplicativo EZVIZ.
- R:**
1. Verifique se a rede à qual a câmera está conectada está normal e se o DHCP do roteador está habilitado.
 2. Pressione o botão RESET por 5 segundos se você tiver alterado manualmente os parâmetros de rede.
- P:** Como usar o cartão Micro SD para armazenamento local?
- R:**
1. Verifique se há um cartão Micro SD inserido e se a câmera foi adicionada à sua conta EZVIZ. Faça login no aplicativo EZVIZ e entre na interface "Device Details" ("Detalhes do dispositivo"). Se o botão "Initialize Storage Card" ("Inicializar cartão de armazenamento") aparecer, será necessário inicializar o cartão Micro SD primeiro.
 2. A gravação de detecção de movimento no cartão Micro SD é habilitada por padrão.
- P:** Por que o refletor permanece aceso quando o ambiente está suficientemente claro?
- R:** O dispositivo pode acionar um mecanismo de proteção, o qual será acionado automaticamente após uma hora. Se você precisar fechá-lo manualmente, toque em "Black/White Night Vision" ("Visão noturna em preto/branco") ou em "Smart Night Vision" ("Visão noturna inteligente") no aplicativo.



Para obter informações detalhadas, visite www.ezvizlife.com.