

COPYRIGHT © Hangzhou EZVIZ Software Co., Ltd.. ALL RIGHTS RESERVED.

Any and all information, including, among others, wordings, pictures, graphs are the properties of Hangzhou EZVIZ Software Co., Ltd. (hereinafter referred to as “EZVIZ”). This user manual (hereinafter referred to as “the Manual”) cannot be reproduced, changed, translated, or distributed, partially or wholly, by any means, without the prior written permission of EZVIZ. Unless otherwise stipulated, EZVIZ does not make any warranties, guarantees or representations, express or implied, regarding to the Manual.

About this Manual

The Manual includes instructions for using and managing the product. Pictures, charts, images and all other information hereinafter are for description and explanation only. The information contained in the Manual is subject to change, without notice, due to firmware updates or other reasons. Please find the latest version in the EZVIZ™ website (<http://www.ezvizlife.com>).

Revision Record

New release – January, 2019

Trademarks Acknowledgement

EZVIZ™, ™, and other EZVIZ's trademarks and logos are the properties of EZVIZ in various jurisdictions. Other trademarks and logos mentioned below are the properties of their respective owners.

Legal Disclaimer

TO THE MAXIMUM EXTENT PERMITTED BY APPLICABLE LAW, THE PRODUCT DESCRIBED, WITH ITS HARDWARE, SOFTWARE AND FIRMWARE, IS PROVIDED “AS IS”, WITH ALL FAULTS AND ERRORS, AND EZVIZ MAKES NO WARRANTIES, EXPRESS OR IMPLIED, INCLUDING WITHOUT LIMITATION, MERCHANTABILITY, SATISFACTORY QUALITY, FITNESS FOR A PARTICULAR PURPOSE, AND NON-INFRINGEMENT OF THIRD PARTY. IN NO EVENT WILL EZVIZ, ITS DIRECTORS, OFFICERS, EMPLOYEES, OR AGENTS BE LIABLE TO YOU FOR ANY SPECIAL, CONSEQUENTIAL, INCIDENTAL, OR INDIRECT DAMAGES, INCLUDING, AMONG OTHERS, DAMAGES FOR LOSS OF BUSINESS PROFITS, BUSINESS INTERRUPTION, OR LOSS OF DATA OR DOCUMENTATION, IN CONNECTION WITH THE USE OF THIS PRODUCT, EVEN IF EZVIZ

HAS BEEN ADVISED OF THE POSSIBILITY OF SUCH DAMAGES. TO THE MAXIMUM EXTENT PERMITTED BY APPLICABLE LAW, IN NO EVENT SHALL EZVIZ'S TOTAL LIABILITY FOR ALL DAMAGES EXCEED THE ORIGINAL PURCHASE PRICE OF THE PRODUCT.

EZVIZ DOES NOT UNDERTAKE ANY LIABILITY FOR PERSONAL INJURY OR PROPERTY DAMAGE AS THE RESULT OF PRODUCT INTERRUPTION OR SERVICE TERMINATION CAUSED BY: A) IMPROPER INSTALLATION OR USAGE OTHER THAN AS REQUESTED; B) THE PROTECTION OF NATIONAL OR PUBLIC INTERESTS; C) FORCE MAJEURE; D) YOURSELF OR THE THIRD PARTY, INCLUDING WITHOUT LIMITATION, USING ANY THIRD PARTY'S PRODUCTS, SOFTWARE, APPLICATIONS, AND AMONG OTHERS.

REGARDING TO THE PRODUCT WITH INTERNET ACCESS, THE USE OF PRODUCT SHALL BE WHOLLY AT YOUR OWN RISKS. EZVIZ SHALL NOT TAKE ANY RESPONSIBILITIES FOR ABNORMAL OPERATION, PRIVACY LEAKAGE OR OTHER DAMAGES RESULTING FROM CYBER ATTACK, HACKER ATTACK, VIRUS INSPECTION, OR OTHER INTERNET SECURITY RISKS; HOWEVER, EZVIZ WILL PROVIDE TIMELY TECHNICAL SUPPORT IF REQUIRED. SURVEILLANCE LAWS AND DATA PROTECTION LAWS VARY BY JURISDICTION. PLEASE CHECK ALL RELEVANT LAWS IN YOUR JURISDICTION BEFORE USING THIS PRODUCT IN ORDER TO ENSURE THAT YOUR USE CONFORMS TO THE APPLICABLE LAW. EZVIZ SHALL NOT BE LIABLE IN THE EVENT THAT THIS PRODUCT IS USED WITH ILLEGITIMATE PURPOSES.

IN THE EVENT OF ANY CONFLICTS BETWEEN THE ABOVE AND THE APPLICABLE LAW, THE LATTER PREVAILS.

Operações

Passo 1 Ligar

Ligue a câmara à tomada elétrica através do transformador, conforme indicado abaixo.

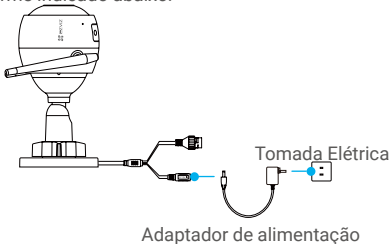

Passo 2 Configuração da câmara

1. Criar uma conta de utilizador

- Ligue o telemóvel à rede Wi-Fi.
- Transfira e instale a app EZVIZ procurando "EZVIZ" na App Store ou Google Play™.
- Inicie a app e registe-se para criar uma conta de utilizador EZVIZ seguindo o assistente de configuração.

2. Adicionar uma câmara ao EZVIZ

- Inicie sessão na App EZVIZ.
- A partir do ecrã inicial da App EZVIZ, toque no símbolo "+" no canto superior direito e siga para a interface da leitura do código QR.

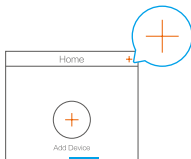

-Faça a leitura do código QR no corpo da câmara.

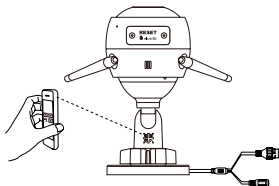

-Siga o assistente da aplicação EZVIZ para completar a configuração Wi-Fi.

Também pode seleccionar uma ligação com fios.

-ligue a câmara a um router através de um cabo de rede.

-adicione a câmara à aplicação EZVIZ através da leitura do respetivo código QR.

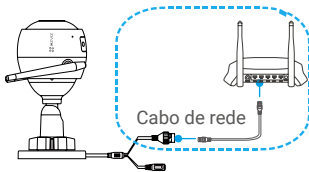

- i** • Mantenha o botão de REINICIALIZAÇÃO premido durante 5 segundos quando adicionar câmaras ou se a ligação à rede Wi-Fi falhar.
- Consulte a configuração da rede Wi-Fi no router para se certificar de que o seu telefone está ligado à rede Wi-Fi de 2,4 GHz.

Passo 3 Instalação da câmara

Pode instalar a câmara numa parede ou no teto.

- i** • Certifique-se de que a parede é suficientemente forte para suportar três vezes o peso da câmara.
- Altura de instalação recomendada: 3 m (10 pés).

1 Instalação da câmara

- Coloque o modelo de perfuração sobre a superfície na qual escolheu montar a câmara.
- **(Apenas para parede/teto de cimento.)** Faça furos de acordo com o modelo e insira três buchas.
- Utilize três parafusos metálicos para fixar a base da câmara de acordo com o modelo.

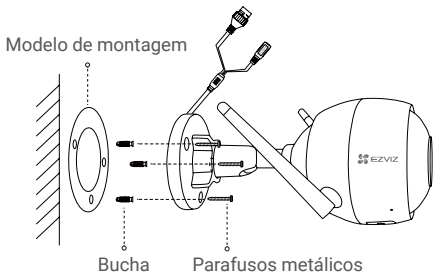

2 Ajustar o ângulo de vigilância

- Desaperte o parafuso de ajuste.
- Ajuste o ângulo de vigilância de acordo com o local desejado.
- Aperte o parafuso de regulação quando a câmara estiver na posição pretendida.

- i** Certifique-se de que a ranhura para cartões microSD está virada para baixo.

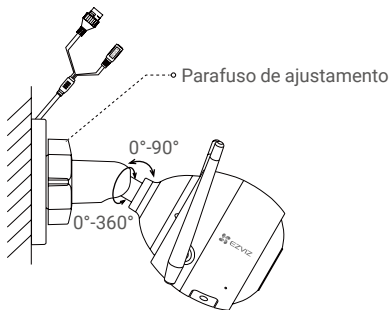

3 Instale o kit à prova de água (opcional)

i Se a câmera for instalada ao ar livre ou em um ambiente úmido, use o kit à prova d'água.

- Insira o vedante na porta de rede da câmara.



- Passe o lado A do cabo de rede pela porca, pelo vedante e pela tampa.

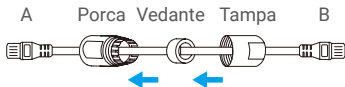

- Aperte a porca e a tampa.



- Ligue o lado A na porta de rede da câmara e aperte a porca.



- Ligue o lado B à porta LAN do router.

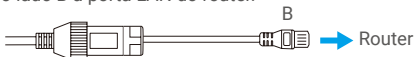

Anexo

Conteúdo da Caixa

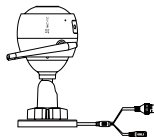

Câmara de internet x 1



Adaptador de energia x 1



Informações regulamentares x 1



Modelo de montagem x 1



Kit de parafusos x 1



Kit à prova de água x 1



Manual de iniciação rápida x 1

Apresentação

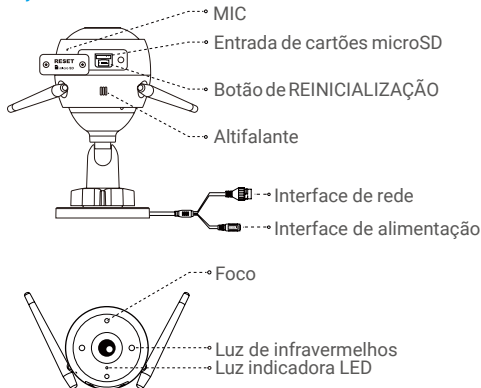

Nome	Descrição
Luz indicadora LED	<ul style="list-style-type: none">• Luz vermelha: A câmara está a iniciar.• A piscar lentamente a vermelho: Falha de ligação à rede Wi-Fi.• A piscar rapidamente a vermelho: Exceção da câmara (por exemplo, erro de cartão MicroSD).• Azul sólido: O vídeo está a ser visualizado ou reproduzido na App EZVIZ.• A piscar rapidamente a azul: A câmara está pronta para a ligação à rede Wi-Fi.• A piscar lentamente a azul: A câmara está a funcionar corretamente.
Cartão MicroSD	Deve ser comprado em separado. Após a inserção do cartão microSD, inicialize-o na App EZVIZ e de seguida os ficheiros de vídeo poderão ser armazenados no cartão SD.
Botão de REINICIALIZAÇÃO	Mantenha o botão RESET premido durante 5 segundos com a câmara a funcionar. A câmara é reiniciada e repõe todos os parâmetros predefinidos.

Resolução de problemas

- P:** Surge a mensagem "The device is offline." (O dispositivo está offline.) ou "The device is not registered." (O dispositivo não está registado.) quando adiciono a câmara através da App EZVIZ.
- R:** 1. Certifique-se de que a rede à qual a câmara está ligada está a funcionar normalmente e que o DHCP do router se encontra ativado.
2. Mantenha o botão de REINICIALIZAÇÃO premido durante 5 segundos se alterou manualmente os parâmetros da rede.
- P:** Como utilizar o cartão microSD para armazenamento local?
- R:** 1. Certifique-se de que inseriu um cartão microSD e que adicionou a câmara à sua conta EZVIZ. Inicie sessão na app EZVIZ e entre na interface "Device Details" (Detalhes do dispositivo). Se surgir o botão "Initialize Storage Card" (Iniciar cartão de armazenamento), terá de inicializar o cartão microSD em primeiro lugar.
2. A gravação em cartão microSD da deteção de movimento está ativada por predefinição.
- P:** Por que motivo o foco permanece ligado quando o ambiente tem iluminação suficiente?
- R:** O dispositivo poderá acionar um mecanismo de proteção, que será desativado automaticamente ao fim de uma hora. Se precisar de fechá-lo manualmente, toque em "Black/White Night Vision" (Visão noturna a preto e branco) ou em "Smart Night Vision" (Visão noturna inteligente) na aplicação.

EXPOSIÇÃO A RADIOFREQUÊNCIA (RF)

As bandas de frequência e os limites nominais de potência transmitida (radiada e/ou conduzida) aplicáveis a este dispositivo de rádio são os seguintes:

Banda	Wi-Fi de 2,4 GHz
Frequência	De 2,412 GHz a 2,472 GHz
Potência de transmissão da potência aparente radiada (PAR)	60 MW



Para obter informações detalhadas, visite o website www.ezviz.eu.