

COPYRIGHT © Hangzhou EZVIZ Software Co., Ltd.. ALL RIGHTS RESERVED.

Any and all information, including, among others, wordings, pictures, graphs are the properties of Hangzhou EZVIZ Software Co., Ltd. (hereinafter referred to as "EZVIZ"). This user manual (hereinafter referred to as "the Manual") cannot be reproduced, changed, translated, or distributed, partially or wholly, by any means, without the prior written permission of EZVIZ. Unless otherwise stipulated, EZVIZ does not make any warranties, guarantees or representations, express or implied, regarding to the Manual.

About this Manual

The Manual includes instructions for using and managing the product. Pictures, charts, images and all other information hereinafter are for description and explanation only. The information contained in the Manual is subject to change, without notice, due to firmware updates or other reasons. Please find the latest version in the EZVIZ™ website (<http://www.ezvizlife.com>).

Revision Record

New release – January, 2019

Trademarks Acknowledgement

EZVIZ™, ™, and other EZVIZ's trademarks and logos are the properties of EZVIZ in various jurisdictions. Other trademarks and logos mentioned below are the properties of their respective owners.

Legal Disclaimer

TO THE MAXIMUM EXTENT PERMITTED BY APPLICABLE LAW, THE PRODUCT DESCRIBED, WITH ITS HARDWARE, SOFTWARE AND FIRMWARE, IS PROVIDED "AS IS", WITH ALL FAULTS AND ERRORS, AND EZVIZ MAKES NO WARRANTIES, EXPRESS OR IMPLIED, INCLUDING WITHOUT LIMITATION, MERCHANTABILITY, SATISFACTORY QUALITY, FITNESS FOR A PARTICULAR PURPOSE, AND NON-INFRINGEMENT OF THIRD PARTY. IN NO EVENT WILL EZVIZ, ITS DIRECTORS, OFFICERS, EMPLOYEES, OR AGENTS BE LIABLE TO YOU FOR ANY SPECIAL, CONSEQUENTIAL, INCIDENTAL, OR INDIRECT DAMAGES, INCLUDING, AMONG OTHERS, DAMAGES FOR LOSS OF BUSINESS PROFITS, BUSINESS INTERRUPTION, OR LOSS OF DATA OR DOCUMENTATION, IN CONNECTION WITH THE USE OF THIS PRODUCT, EVEN IF EZVIZ HAS BEEN ADVISED OF THE POSSIBILITY OF SUCH DAMAGES.

TO THE MAXIMUM EXTENT PERMITTED BY APPLICABLE LAW, IN NO EVENT SHALL EZVIZ'S TOTAL LIABILITY FOR ALL DAMAGES EXCEED THE ORIGINAL PURCHASE PRICE OF THE PRODUCT.

EZVIZ DOES NOT UNDERTAKE ANY LIABILITY FOR PERSONAL INJURY OR PROPERTY DAMAGE AS THE RESULT OF PRODUCT INTERRUPTION OR SERVICE TERMINATION CAUSED BY: A) IMPROPER INSTALLATION OR USAGE OTHER THAN AS REQUESTED; B) THE PROTECTION OF NATIONAL OR PUBLIC INTERESTS; C) FORCE MAJEURE; D) YOURSELF OR THE THIRD PARTY, INCLUDING WITHOUT LIMITATION, USING ANY THIRD PARTY'S PRODUCTS, SOFTWARE, APPLICATIONS, AND AMONG OTHERS.

REGARDING TO THE PRODUCT WITH INTERNET ACCESS, THE USE OF PRODUCT SHALL BE WHOLLY AT YOUR OWN RISKS. EZVIZ SHALL NOT TAKE ANY RESPONSIBILITIES FOR ABNORMAL OPERATION, PRIVACY LEAKAGE OR OTHER DAMAGES RESULTING FROM CYBER ATTACK, HACKER ATTACK, VIRUS INSPECTION, OR OTHER INTERNET SECURITY RISKS; HOWEVER, EZVIZ WILL PROVIDE TIMELY TECHNICAL SUPPORT IF REQUIRED. SURVEILLANCE LAWS AND DATA PROTECTION LAWS VARY BY JURISDICTION. PLEASE CHECK ALL RELEVANT LAWS IN YOUR JURISDICTION BEFORE USING THIS PRODUCT IN ORDER TO ENSURE THAT YOUR USE CONFORMS TO THE APPLICABLE LAW. EZVIZ SHALL NOT BE LIABLE IN THE EVENT THAT THIS PRODUCT IS USED WITH ILLEGITIMATE PURPOSES.

IN THE EVENT OF ANY CONFLICTS BETWEEN THE ABOVE AND THE APPLICABLE LAW, THE LATTER PREVAILS.

Obsah balení

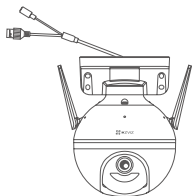

Kamera (1x)



Napájecí adaptér (1x)



Sada šroubů (1x)

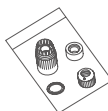

Vodotěsná sada (1x)

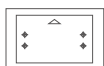

Vrtací šablona (1x)



Právní informace (1x)



Stručná příručka (1x)

Popis

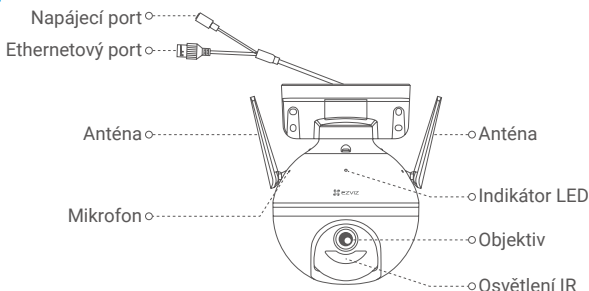

Název

Indikátor LED

Popis

- Nepřerušovaná červená: Kamera se spouští.
- Pomalu blikající červená: Připojení k síti Wi-Fi se nezdařilo.
- Rychle blikající červená: Došlo k výjimce kamery (např. chyba karty Micro SD).
- Nepřerušovaná modrá: Živé sledování videa v aplikaci EZVIZ.
- Pomalu blikající modrá: Kamera je v provozu a funguje správně.
- Rychle blikající modrá: Kamera je připravena k připojení k síti Wi-Fi.

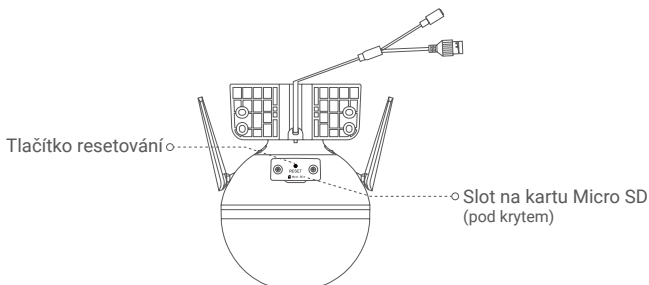

Název

Tlačítko resetování

Popis

Podržetím po dobu 5 sekund provedete restartování a obnovení výchozího nastavení všech parametrů.

Instalace

1. Zapnutí

Zapojte napájecí kabel do kamery a potom zapojte napájecí adaptér do zásuvky tak, jak je znázorněno na obrázku uvedeném níže.

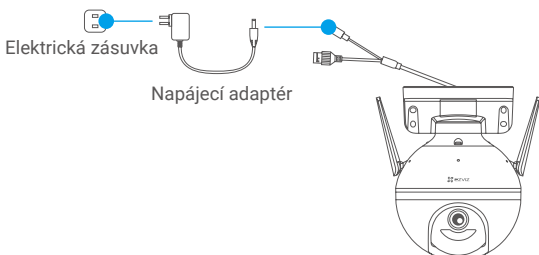

- i** Rychle blikající modrý indikátor LED indikuje, že kamera je zapnutá a připravená ke konfiguraci sítě Wi-Fi.

2. Připojení k internetu

1. Získání aplikace EZVIZ

- Připojte mobilní telefon k síti Wi-Fi.
- Zadáním textu „EZVIZ“ vyhledejte v obchodech App Store nebo Google Play Store™ aplikaci EZVIZ. Stáhněte ji a nainstalujte.
- Spusťte aplikaci a zaregistrujte svůj uživatelský účet EZVIZ.

2. Přidání kamery do aplikace EZVIZ

Možnost 1: Bezdrátové připojení

- Přihlaste se do svého účtu pomocí aplikace EZVIZ.
- Klepnutím na tlačítko „+“ v pravém horním rohu domovské obrazovky přejděte do okna skenování kódu QR.



- Naskenujte kód QR na obálce stručné příručky nebo na těle kamery.

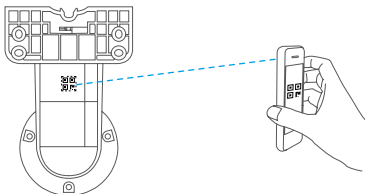

- Postupujte podle průvodce aplikace EZVIZ a dokončete konfiguraci sítě Wi-Fi.

Možnost 2: Kabelové připojení

- Pomocí ethernetového kabelu připojte kameru k portu LAN směrovače (není součástí balení).

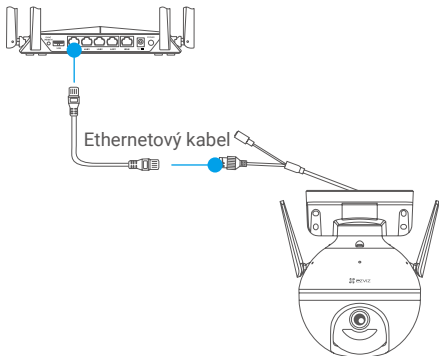

- Přihlaste se do svého účtu pomocí aplikace EZVIZ.
- Klepnutím na tlačítko „+“ v pravém horním rohu domovské obrazovky přejděte do okna skenování kódu QR.



- Naskenujte kód QR na obálce stručné příručky nebo na těle kamery.

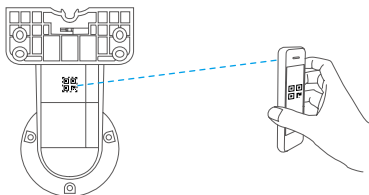

- Při přidávání kamery do aplikace EZVIZ postupujte podle průvodce.

Montáž

1. Vložení karty Micro SD (volitelně)

- Otočte kameru proti směru hodinových ručiček.
- Sejměte kryt na kameře.
- Vložte kartu Micro SD (prodává se samostatně) do slotu pro kartu tak, jak je znázorněno na obrázku níže.
- Nasaďte kryt zpět.

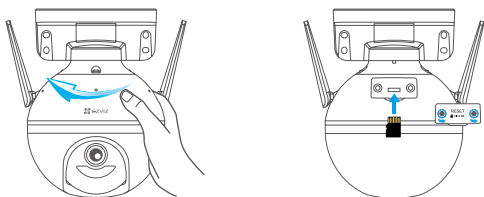

- V aplikaci EZVIZ zkontrolujte stav karty SD – v okně Device Settings (Nastavení zařízení) klepněte na možnost **Storage Status (Stav úložiště)**.
- Pokud se stav paměťové karty zobrazí jako **Uninitialized (Neinicializovaný)**, proveďte inicializaci klepnutím na něj. Stav se poté změní na hodnotu **Normal (Normální)** a na kartu bude možné ukládat videa.

2. Montáž kamery

- Ujistěte se, zda je zeď dostatečně pevná na to, aby unesla trojnásobnou hmotnost kamery.
- Kameru lze namontovat na stěnu, na strop nebo na sloup.

Montáž na zeď / na strop

- Na místo vybrané k montáži kamery umístíte vrtací šablonu.
- (Pouze pro betonové stěny nebo stropy) Vyrtejte podle šablony otvory a vložte do nich čtyři hmoždinky.
- Základnu kamery připevníte čtyřmi kovovými šrouby.

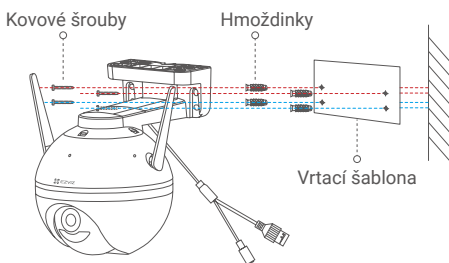

Obr. 1 Nástěnná montáž

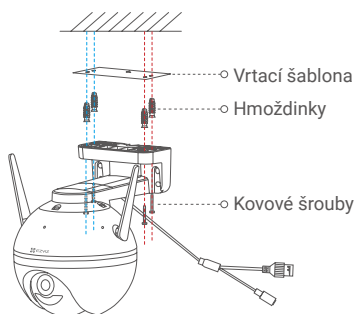

Obr. 2 Stropní montáž

Montáž na sloup

Ke sloupu připevníte základnu kamery kabelovým páskem (není součástí balení).

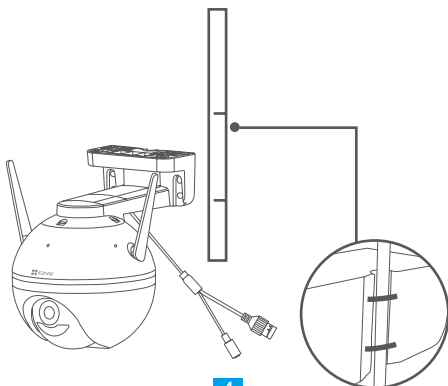

3. Montáž vodotěsné sady (volitelné)

i Pokud je kamera instalována ve venkovním nebo vlhkém prostředí, použijte vodotěsnou sadu.

- Vložte těsnění do ethernetového portu kamery.



- Protáhněte stranu A ethernetového kabelu maticí, těsněním a koncovým uzávěrem.

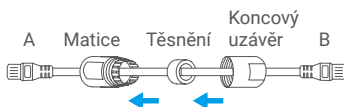

- Utáhněte matici a koncový uzávěr.



- Připojte stranu A do ethernetového portu kamery a utáhněte matici.



- Připojte konec B do portu LAN směrovače nebo přepínače PoE.



i Podrobné informace naleznete na webu www.ezviz.eu.