

COPYRIGHT © Hangzhou EZVIZ Software Co., Ltd.. ALL RIGHTS RESERVED.

Any and all information, including, among others, wordings, pictures, graphs are the properties of Hangzhou EZVIZ Software Co., Ltd. (hereinafter referred to as "EZVIZ"). This user manual (hereinafter referred to as "the Manual") cannot be reproduced, changed, translated, or distributed, partially or wholly, by any means, without the prior written permission of EZVIZ. Unless otherwise stipulated, EZVIZ does not make any warranties, guarantees or representations, express or implied, regarding to the Manual.

### **About this Manual**

The Manual includes instructions for using and managing the product. Pictures, charts, images and all other information hereinafter are for description and explanation only. The information contained in the Manual is subject to change, without notice, due to firmware updates or other reasons. Please find the latest version in the EZVIZ™ website (<http://www.ezvizlife.com>).

### **Revision Record**

New release – January, 2019

### **Trademarks Acknowledgement**

EZVIZ™, ™, and other EZVIZ's trademarks and logos are the properties of EZVIZ in various jurisdictions. Other trademarks and logos mentioned below are the properties of their respective owners.

### **Legal Disclaimer**

TO THE MAXIMUM EXTENT PERMITTED BY APPLICABLE LAW, THE PRODUCT DESCRIBED, WITH ITS HARDWARE, SOFTWARE AND FIRMWARE, IS PROVIDED "AS IS", WITH ALL FAULTS AND ERRORS, AND EZVIZ MAKES NO WARRANTIES, EXPRESS OR IMPLIED, INCLUDING WITHOUT LIMITATION, MERCHANTABILITY, SATISFACTORY QUALITY, FITNESS FOR A PARTICULAR PURPOSE, AND NON-INFRINGEMENT OF THIRD PARTY. IN NO EVENT WILL EZVIZ, ITS DIRECTORS, OFFICERS, EMPLOYEES, OR AGENTS BE LIABLE TO YOU FOR ANY SPECIAL, CONSEQUENTIAL, INCIDENTAL, OR INDIRECT DAMAGES, INCLUDING, AMONG OTHERS, DAMAGES FOR LOSS OF BUSINESS PROFITS, BUSINESS INTERRUPTION, OR LOSS OF DATA OR DOCUMENTATION, IN CONNECTION WITH THE USE OF THIS PRODUCT, EVEN IF EZVIZ HAS BEEN ADVISED OF THE POSSIBILITY OF SUCH DAMAGES.

TO THE MAXIMUM EXTENT PERMITTED BY APPLICABLE LAW, IN NO EVENT SHALL EZVIZ'S TOTAL LIABILITY FOR ALL DAMAGES EXCEED THE ORIGINAL PURCHASE PRICE OF THE PRODUCT.

EZVIZ DOES NOT UNDERTAKE ANY LIABILITY FOR PERSONAL INJURY OR PROPERTY DAMAGE AS THE RESULT OF PRODUCT INTERRUPTION OR SERVICE TERMINATION CAUSED BY: A) IMPROPER INSTALLATION OR USAGE OTHER THAN AS REQUESTED; B) THE PROTECTION OF NATIONAL OR PUBLIC INTERESTS; C) FORCE MAJEURE; D) YOURSELF OR THE THIRD PARTY, INCLUDING WITHOUT LIMITATION, USING ANY THIRD PARTY'S PRODUCTS, SOFTWARE, APPLICATIONS, AND AMONG OTHERS.

REGARDING TO THE PRODUCT WITH INTERNET ACCESS, THE USE OF PRODUCT SHALL BE WHOLLY AT YOUR OWN RISKS. EZVIZ SHALL NOT TAKE ANY RESPONSIBILITIES FOR ABNORMAL OPERATION, PRIVACY LEAKAGE OR OTHER DAMAGES RESULTING FROM CYBER ATTACK, HACKER ATTACK, VIRUS INSPECTION, OR OTHER INTERNET SECURITY RISKS; HOWEVER, EZVIZ WILL PROVIDE TIMELY TECHNICAL SUPPORT IF REQUIRED. SURVEILLANCE LAWS AND DATA PROTECTION LAWS VARY BY JURISDICTION. PLEASE CHECK ALL RELEVANT LAWS IN YOUR JURISDICTION BEFORE USING THIS PRODUCT IN ORDER TO ENSURE THAT YOUR USE CONFORMS TO THE APPLICABLE LAW. EZVIZ SHALL NOT BE LIABLE IN THE EVENT THAT THIS PRODUCT IS USED WITH ILLEGITIMATE PURPOSES.

IN THE EVENT OF ANY CONFLICTS BETWEEN THE ABOVE AND THE APPLICABLE LAW, THE LATTER PREVAILS.

# Περιεχόμενα συσκευασίας

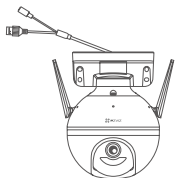

Κάμερα (x1)



Τροφοδοτικό (x1)



Σετ βιδών (x1)

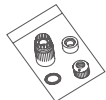

Αδιάβροχο σετ (x1)

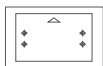

Πρότυπο διάτρησης (x1)



Ρυθμιστικές πληροφορίες (x1)



Οδηγός γρήγορης έναρξης (x1)

## Βασικά

Θύρα τροφοδοσίας

Θύρα Ethernet

Κεραία

MIC

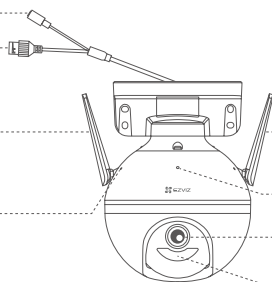

Κεραία

Ενδεικτική λυχνία LED

Φακός

Υπέρυθρη λυχνία

### Όνομα

Ενδεικτική λυχνία LED

### Περιγραφή

- Ανάβει σταθερά με κόκκινο χρώμα: Γίνεται εκκίνηση της κάμερας.
- Αναβοσβήνει αργά με κόκκινο χρώμα: Αποτυχία σύνδεσης Wi-Fi.
- Αναβοσβήνει γρήγορα με κόκκινο χρώμα: Εξαίρεση κάμερας (π.χ. σφάλμα κάρτας Micro SD).
- Ανάβει σταθερά με μπλε χρώμα: Ζωντανή προβολή βίντεο στην εφαρμογή EZVIZ.
- Αναβοσβήνει αργά με μπλε χρώμα: Η κάμερα λειτουργεί κανονικά.
- Αναβοσβήνει γρήγορα με μπλε χρώμα: Η κάμερα είναι έτοιμη για τη σύνδεση Wi-Fi.

Πλήκτρο Επαναφοράς

Θύρα κάρτας Micro SD (Πίσω από το κάλυμμα)

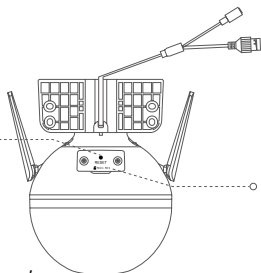

### Όνομα

Πλήκτρο Επαναφοράς

### Περιγραφή

Πατήστε παρατεταμένα για 5 δευτερόλεπτα για επανεκκίνηση και επαναφορά των παραμέτρων στις προεπιλογές.

# Ρύθμιση

## 1. Ενεργοποίηση

Συνδέστε το καλώδιο τροφοδοσίας στην κάμερα και, στη συνέχεια, συνδέστε το τροφοδοτικό σε μια πρίζα όπως εικονίζεται παρακάτω.

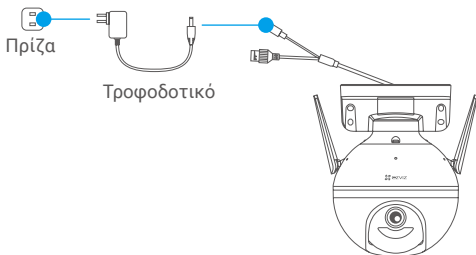

- Όταν η ενδεικτική λυχνία LED αναβοσβήνει γρήγορα με μπλε χρώμα, η κάμερα είναι ενεργοποιημένη και έτοιμη για ρύθμιση παραμέτρων Wi-Fi.

## 2. Σύνδεση στο διαδίκτυο

### 1. Λήψη της εφαρμογής EZVIZ

- Συνδέστε το κινητό σας τηλέφωνο στο Wi-Fi.
- Πραγματοποιήστε λήψη και εγκατάσταση της εφαρμογής EZVIZ, αναζητώντας τον όρο «EZVIZ» στο App Store ή το Google Play Store™.
- Εκκινήστε την εφαρμογή και δημιουργήστε έναν λογαριασμό χρήστη EZVIZ.

### 2. Προσθήκη κάμερας στο EZVIZ

#### Επιλογή 1: Ασύρματη σύνδεση

- Συνδεθείτε στο λογαριασμό σας από την εφαρμογή EZVIZ.
- Στην αρχική οθόνη, πατήστε «+» στην πάνω δεξιά γωνία για να μεταβείτε στη σελίδα σάρωσης κωδικού QR.

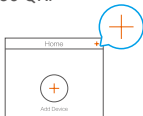

- Σαρώστε τον κώδικα QR στο εξώφυλλο του Οδηγού γρήγορης εκκίνησης ή στο σώμα της κάμερας.

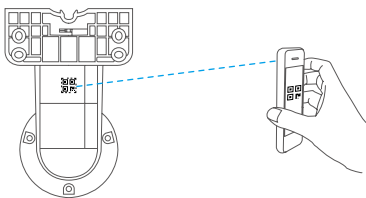

- Ακολουθήστε τον οδηγό της εφαρμογής EZVIZ για να ολοκληρώσετε τη ρύθμιση παραμέτρων Wi-Fi.

#### Επιλογή 2: Ενσύρματη σύνδεση

- Συνδέστε την κάμερα στη θύρα LAN του δρομολογητή σας με το καλώδιο Ethernet (δεν περιλαμβάνεται στη συσκευασία).

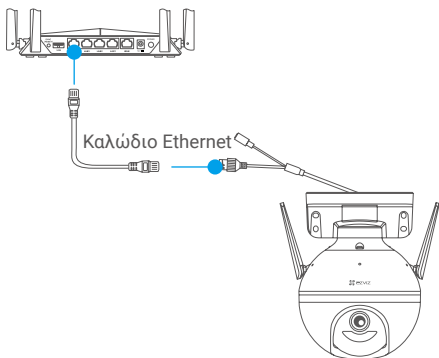

- Συνδεθείτε στο λογαριασμό σας από την εφαρμογή EZVIZ.
- Στην αρχική οθόνη, πατήστε «+» στην πάνω δεξιά γωνία για να μεταβείτε στη σελίδα σάρωσης κωδικού QR.



- Σαρώστε τον κώδικα QR στο εξώφυλλο του Οδηγού γρήγορης εκκίνησης ή στο σώμα της κάμερας.

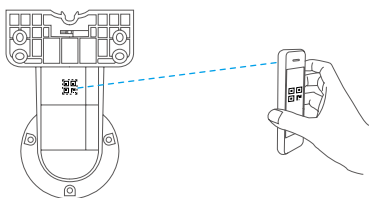

- Ακολουθήστε τον οδηγό για να προσθέσετε την κάμερα στην εφαρμογή EZVIZ.

## Εγκατάσταση

### 1. Τοποθετήστε την κάρτα Micro SD (Προαιρετικό)

- Περιστρέψτε την κάμερα αριστερόστροφα.
- Αφαιρέστε το κάλυμμα από την κάμερα.
- Τοποθετήστε την κάρτα micro SD (πωλείται ξεχωριστά) στη θύρα κάρτας, όπως φαίνεται στην παρακάτω εικόνα.
- Επανατοποθετήστε το κάλυμμα.

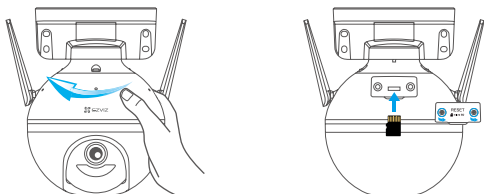

- Από την εφαρμογή EZVIZ, πατήστε **Storage Status (Κατάσταση μνήμης)** στο μενού Device Settings (Ρυθμίσεις συσκευής) για να ελέγξετε την κατάσταση της κάρτας SD.
- Αν η κατάσταση της κάρτας μνήμης είναι **Uninitialized (Μη αρχικοποιημένη)**, πατήστε επάνω της για να την αρχικοποιήσετε. Η κατάσταση θα αλλάξει σε **Normal (Κανονική)** και η κάρτα θα μπορεί να αποθηκεύει βίντεο.

## 2. Εγκατάσταση της κάμερας

- Βεβαιωθείτε ότι ο τοίχος είναι αρκετά ανθεκτικός για βάρος τριπλάσιο αυτού της κάμερας.
- Η κάμερα μπορεί να τοποθετηθεί σε τοίχο, οροφή ή στύλο.

### Επιτοίχια τοποθέτηση/Τοποθέτηση σε οροφή

- Τοποθετήστε το πρότυπο διάτρησης επάνω στην επιφάνεια που έχετε επιλέξει να τοποθετήσετε την κάμερα.
- **(Μόνο για τοίχους/οροφές από τσιμέντο)** Ανοίξτε οπές για τις βίδες, σύμφωνα με το πρότυπο, και τοποθετήστε τέσσερα ούπα.
- Χρησιμοποιήστε τρεις μεταλλικές βίδες για να στερεώσετε τη βάση της κάμερας.

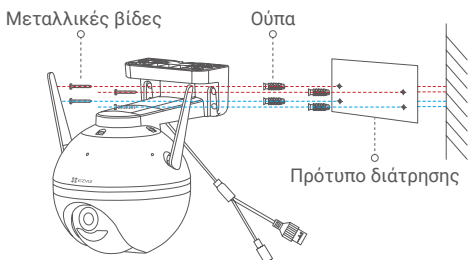

Εικ. 1 Επιτοίχια τοποθέτηση

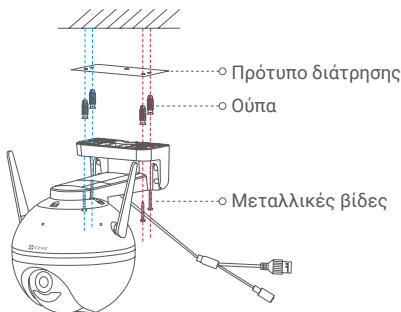

Εικ. 2 Τοποθέτηση σε οροφή

### Τοποθέτηση σε στύλο

Χρησιμοποιήστε δεματικό καλωδίων (δεν περιλαμβάνεται στη συσκευασία) για να στερεώσετε την κάμερα σε στύλο.

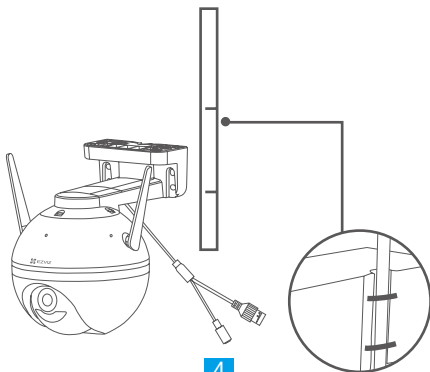

### 3. Τοποθέτηση του αδιάβροχο σετ (Προαιρετικό)

**i** Εάν η κάμερα τοποθετηθεί σε εξωτερικό χώρο ή περιβάλλον με υγρασία, χρησιμοποιήστε τον στεγανωτικό δακτύλιο.

- Τοποθετήστε τον σύνδεσμο μέσα στη θύρα Ethernet της κάμερας.



- Περάστε την πλευρά Α του καλωδίου Ethernet μέσα από το παξιμάδι, τον σύνδεσμο και το τελικό άκρο.

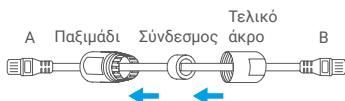

- Σφίξτε το παξιμάδι και το τελικό άκρο.



- Τοποθετήστε την πλευρά Α στη θύρα Ethernet της κάμερας και σφίξτε το παξιμάδι.



- Συνδέστε την πλευρά Β με τη θύρα LAN του δρομολογητή ή του διακόπτη PoE.

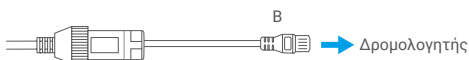

**i** Για περισσότερες πληροφορίες, ανατρέξτε στη διεύθυνση [www.ezviz.eu](http://www.ezviz.eu).