

COPYRIGHT © Hangzhou EZVIZ Software Co., Ltd.. ALL RIGHTS RESERVED.

Any and all information, including, among others, wordings, pictures, graphs are the properties of Hangzhou EZVIZ Software Co., Ltd. (hereinafter referred to as "EZVIZ"). This user manual (hereinafter referred to as "the Manual") cannot be reproduced, changed, translated, or distributed, partially or wholly, by any means, without the prior written permission of EZVIZ. Unless otherwise stipulated, EZVIZ does not make any warranties, guarantees or representations, express or implied, regarding to the Manual.

About this Manual

The Manual includes instructions for using and managing the product. Pictures, charts, images and all other information hereinafter are for description and explanation only. The information contained in the Manual is subject to change, without notice, due to firmware updates or other reasons. Please find the latest version in the EZVIZ™ website (<http://www.ezvizlife.com>).

Revision Record

New release – January, 2019

Trademarks Acknowledgement

EZVIZ™, ™, and other EZVIZ's trademarks and logos are the properties of EZVIZ in various jurisdictions. Other trademarks and logos mentioned below are the properties of their respective owners.

Legal Disclaimer

TO THE MAXIMUM EXTENT PERMITTED BY APPLICABLE LAW, THE PRODUCT DESCRIBED, WITH ITS HARDWARE, SOFTWARE AND FIRMWARE, IS PROVIDED "AS IS", WITH ALL FAULTS AND ERRORS, AND EZVIZ MAKES NO WARRANTIES, EXPRESS OR IMPLIED, INCLUDING WITHOUT LIMITATION, MERCHANTABILITY, SATISFACTORY QUALITY, FITNESS FOR A PARTICULAR PURPOSE, AND NON-INFRINGEMENT OF THIRD PARTY. IN NO EVENT WILL EZVIZ, ITS DIRECTORS, OFFICERS, EMPLOYEES, OR AGENTS BE LIABLE TO YOU FOR ANY SPECIAL, CONSEQUENTIAL, INCIDENTAL, OR INDIRECT DAMAGES, INCLUDING, AMONG OTHERS, DAMAGES FOR LOSS OF BUSINESS PROFITS, BUSINESS INTERRUPTION, OR LOSS OF DATA OR DOCUMENTATION, IN CONNECTION WITH THE USE OF THIS PRODUCT, EVEN IF EZVIZ HAS BEEN ADVISED OF THE POSSIBILITY OF SUCH DAMAGES.

TO THE MAXIMUM EXTENT PERMITTED BY APPLICABLE LAW, IN NO EVENT SHALL EZVIZ'S TOTAL LIABILITY FOR ALL DAMAGES EXCEED THE ORIGINAL PURCHASE PRICE OF THE PRODUCT.

EZVIZ DOES NOT UNDERTAKE ANY LIABILITY FOR PERSONAL INJURY OR PROPERTY DAMAGE AS THE RESULT OF PRODUCT INTERRUPTION OR SERVICE TERMINATION CAUSED BY: A) IMPROPER INSTALLATION OR USAGE OTHER THAN AS REQUESTED; B) THE PROTECTION OF NATIONAL OR PUBLIC INTERESTS; C) FORCE MAJEURE; D) YOURSELF OR THE THIRD PARTY, INCLUDING WITHOUT LIMITATION, USING ANY THIRD PARTY'S PRODUCTS, SOFTWARE, APPLICATIONS, AND AMONG OTHERS.

REGARDING TO THE PRODUCT WITH INTERNET ACCESS, THE USE OF PRODUCT SHALL BE WHOLLY AT YOUR OWN RISKS. EZVIZ SHALL NOT TAKE ANY RESPONSIBILITIES FOR ABNORMAL OPERATION, PRIVACY LEAKAGE OR OTHER DAMAGES RESULTING FROM CYBER ATTACK, HACKER ATTACK, VIRUS INSPECTION, OR OTHER INTERNET SECURITY RISKS; HOWEVER, EZVIZ WILL PROVIDE TIMELY TECHNICAL SUPPORT IF REQUIRED. SURVEILLANCE LAWS AND DATA PROTECTION LAWS VARY BY JURISDICTION. PLEASE CHECK ALL RELEVANT LAWS IN YOUR JURISDICTION BEFORE USING THIS PRODUCT IN ORDER TO ENSURE THAT YOUR USE CONFORMS TO THE APPLICABLE LAW. EZVIZ SHALL NOT BE LIABLE IN THE EVENT THAT THIS PRODUCT IS USED WITH ILLEGITIMATE PURPOSES.

IN THE EVENT OF ANY CONFLICTS BETWEEN THE ABOVE AND THE APPLICABLE LAW, THE LATTER PREVAILS.

Conteúdo da embalagem

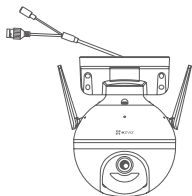

Câmera (x1)



Adaptador de alimentação (x1)



Kit de parafusos (x1)

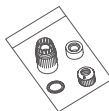

Kit de impermeabilização (x1)

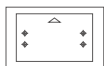

Modelo de perfuração (x1)



Informações sobre as normas reguladoras (x1)



Guia de Início Rápido (x1)

Apresentação

Porta de alimentação elétrica

Porta Ethernet

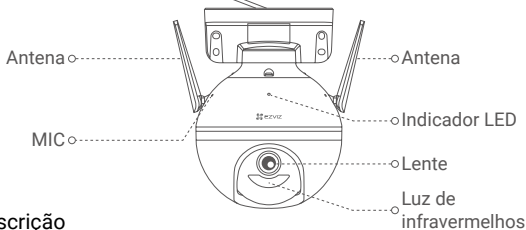

Nome Descrição

- | | |
|---------------|---|
| Indicador LED | <ul style="list-style-type: none">• Vermelho fixo: Arranque da câmera.• Vermelho intermitente lento: Falha de ligação à rede Wi-Fi.• Vermelho intermitente rápido: Exceção de rede (p. ex., erro no cartão micro SD).• Azul fixo: Vídeo a ser visualizado em direto na aplicação EZVIZ.• Azul intermitente lento: A câmera está a funcionar corretamente.• Azul intermitente rápido: A câmera está pronta para a ligação à rede Wi-Fi. |
|---------------|---|

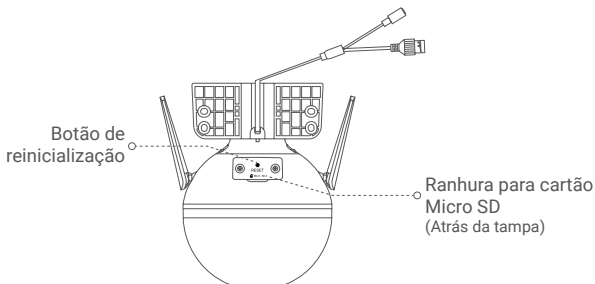

- | | |
|--------------------------|---|
| Nome | Descrição |
| Botão de reinicialização | Mantenha premido durante 5 segundos para reiniciar e repor as predefinições de todos os parâmetros. |

Configuração

1. Ligação

Ligue o cabo de alimentação à câmara e de seguida ligue o adaptador de alimentação à saída, conforme indicado na figura abaixo.

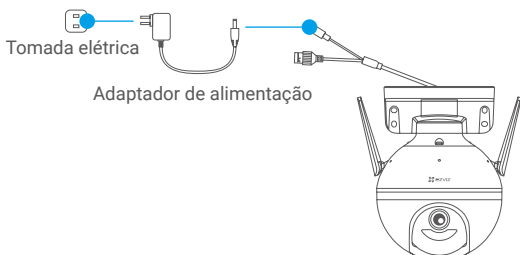

- i** O indicador LED azul intermitente rápido indica que a câmara está ligada e pronta para a configuração Wi-Fi.

2. Ligue-se à Internet

1. Instalar a aplicação EZVIZ

- Ligue o telemóvel à rede Wi-Fi.
- Transfira e instale a aplicação EZVIZ, pesquisando "EZVIZ" na App Store ou na Google Play Store™.
- Inicie a aplicação e registe uma conta de utilizador EZVIZ.

2. Adicionar a câmara à EZVIZ

Opção 1: Ligação sem fios

- Inicie sessão na sua conta usando a app EZVIZ.
- No ecrã de Início, toque em "+" no canto superior direito para entrar na interface Ler código QR.

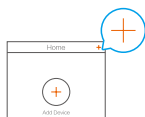

- Leia o código QR na capa do Guia de Início Rápido ou no corpo da câmara.

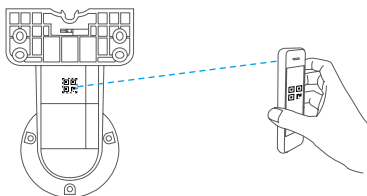

- Siga o assistente da aplicação EZVIZ para concluir a configuração de Wi-Fi.

Opção 2: Ligação por cabo

- Ligue a câmara à porta LAN do seu router com o cabo Ethernet (não incluído no pacote).

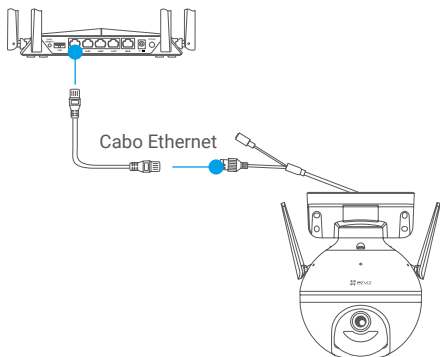

- Inicie sessão na sua conta usando a app EZVIZ.
- No ecrã de Início, toque em "+" no canto superior direito para entrar na interface Ler código QR.

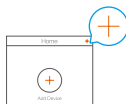

- Leia o código QR na capa do Guia de Início Rápido ou no corpo da câmara.

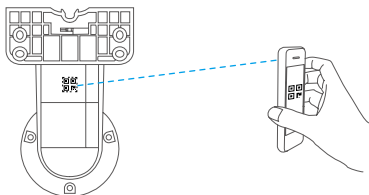

- Siga as instruções do assistente para adicionar a câmara à aplicação EZVIZ.

Instalação

1. Instalação do cartão micro SD (Opcional)

- Rode a câmara no sentido contrário ao dos ponteiros do relógio.
- Remova a tampa da câmara.
- Insira o cartão micro SD (vendido separadamente) na ranhura para o cartão, como ilustrado na figura abaixo.
- Volte a colocar a tampa.

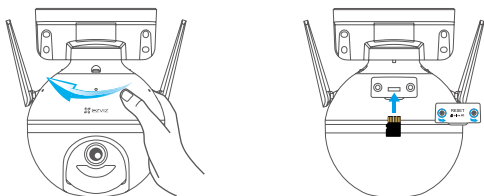

- Na app EZVIZ, toque em "**Storage Status**" (**Estado de armazenamento**) na interface Device Settings (Definições do dispositivo) para verificar o estado do cartão SD.
- Se o estado do cartão de memória for apresentado como "**Uninitialized**" (**Não inicializado**), toque para o inicializar. O estado mudará para "**Normal**" e poderá guardar vídeos.

2. Instalação da câmara

- Certifique-se de que a parede é suficientemente forte para suportar três vezes o peso da câmara.
- A câmara pode ser montada na parede, no teto ou num poste.

Montagem na parede/teto

- Coloque o modelo de perfuração sobre a superfície na qual escolheu montar a câmara.
- (Apenas para parede/teto de cimento) Faça furos para os parafusos de acordo com o modelo e insira quatro buchas.
- Utilize quatro parafusos metálicos para fixar a base da câmara.

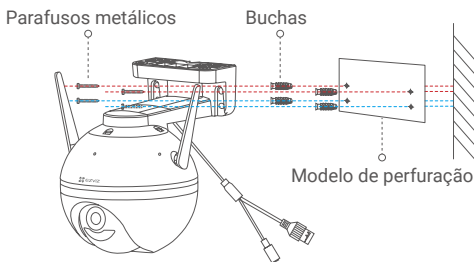

Fig.1 Montagem na parede

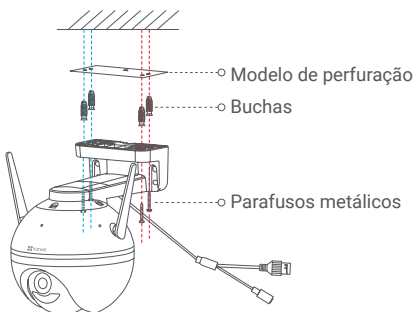
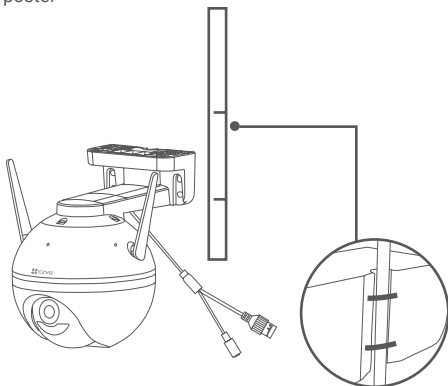

Fig.2 Montagem no teto

Montagem em poste

Utilize a abraçadeira de cabo (não incluída no pacote) para fixar a base da câmara ao poste.



3. Instalação do kit de impermeabilização (Opcional)

i Se a câmara for instalada ao ar livre ou em ambientes húmidos, utilize o kit de impermeabilização.

- Insira o vedante na porta Ethernet da câmara.



- Passe o lado A do cabo Ethernet através da porca, do vedante e da tampa.

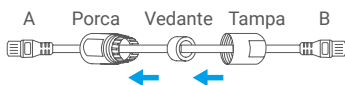

- Aperte a porca e a tampa.



- Insira o lado A na porta Ethernet da câmara e aperte a porca.



- Ligue o lado B à porta LAN do router ou do switch PoE.



i Para informações mais detalhadas visite a página www.eviz.eu.