

COPYRIGHT © Hangzhou EZVIZ Software Co., Ltd.. ALL RIGHTS RESERVED.

Any and all information, including, among others, wordings, pictures, graphs are the properties of Hangzhou EZVIZ Software Co., Ltd. (hereinafter referred to as "EZVIZ"). This user manual (hereinafter referred to as "the Manual") cannot be reproduced, changed, translated, or distributed, partially or wholly, by any means, without the prior written permission of EZVIZ. Unless otherwise stipulated, EZVIZ does not make any warranties, guarantees or representations, express or implied, regarding to the Manual.

About this Manual

The Manual includes instructions for using and managing the product. Pictures, charts, images and all other information hereinafter are for description and explanation only. The information contained in the Manual is subject to change, without notice, due to firmware updates or other reasons. Please find the latest version in the EZVIZ™ website (<http://www.ezvizlife.com>).

Revision Record

New release – January, 2019

Trademarks Acknowledgement

EZVIZ™, ™, and other EZVIZ's trademarks and logos are the properties of EZVIZ in various jurisdictions. Other trademarks and logos mentioned below are the properties of their respective owners.

Legal Disclaimer

TO THE MAXIMUM EXTENT PERMITTED BY APPLICABLE LAW, THE PRODUCT DESCRIBED, WITH ITS HARDWARE, SOFTWARE AND FIRMWARE, IS PROVIDED "AS IS", WITH ALL FAULTS AND ERRORS, AND EZVIZ MAKES NO WARRANTIES, EXPRESS OR IMPLIED, INCLUDING WITHOUT LIMITATION, MERCHANTABILITY, SATISFACTORY QUALITY, FITNESS FOR A PARTICULAR PURPOSE, AND NON-INFRINGEMENT OF THIRD PARTY. IN NO EVENT WILL EZVIZ, ITS DIRECTORS, OFFICERS, EMPLOYEES, OR AGENTS BE LIABLE TO YOU FOR ANY SPECIAL, CONSEQUENTIAL, INCIDENTAL, OR INDIRECT DAMAGES, INCLUDING, AMONG OTHERS, DAMAGES FOR LOSS OF BUSINESS PROFITS, BUSINESS INTERRUPTION, OR LOSS OF DATA OR DOCUMENTATION, IN CONNECTION WITH THE USE OF THIS PRODUCT, EVEN IF EZVIZ HAS BEEN ADVISED OF THE POSSIBILITY OF SUCH DAMAGES.

TO THE MAXIMUM EXTENT PERMITTED BY APPLICABLE LAW, IN NO EVENT SHALL EZVIZ'S TOTAL LIABILITY FOR ALL DAMAGES EXCEED THE ORIGINAL PURCHASE PRICE OF THE PRODUCT.

EZVIZ DOES NOT UNDERTAKE ANY LIABILITY FOR PERSONAL INJURY OR PROPERTY DAMAGE AS THE RESULT OF PRODUCT INTERRUPTION OR SERVICE TERMINATION CAUSED BY: A) IMPROPER INSTALLATION OR USAGE OTHER THAN AS REQUESTED; B) THE PROTECTION OF NATIONAL OR PUBLIC INTERESTS; C) FORCE MAJEURE; D) YOURSELF OR THE THIRD PARTY, INCLUDING WITHOUT LIMITATION, USING ANY THIRD PARTY'S PRODUCTS, SOFTWARE, APPLICATIONS, AND AMONG OTHERS.

REGARDING TO THE PRODUCT WITH INTERNET ACCESS, THE USE OF PRODUCT SHALL BE WHOLLY AT YOUR OWN RISKS. EZVIZ SHALL NOT TAKE ANY RESPONSIBILITIES FOR ABNORMAL OPERATION, PRIVACY LEAKAGE OR OTHER DAMAGES RESULTING FROM CYBER ATTACK, HACKER ATTACK, VIRUS INSPECTION, OR OTHER INTERNET SECURITY RISKS; HOWEVER, EZVIZ WILL PROVIDE TIMELY TECHNICAL SUPPORT IF REQUIRED. SURVEILLANCE LAWS AND DATA PROTECTION LAWS VARY BY JURISDICTION. PLEASE CHECK ALL RELEVANT LAWS IN YOUR JURISDICTION BEFORE USING THIS PRODUCT IN ORDER TO ENSURE THAT YOUR USE CONFORMS TO THE APPLICABLE LAW. EZVIZ SHALL NOT BE LIABLE IN THE EVENT THAT THIS PRODUCT IS USED WITH ILLEGITIMATE PURPOSES.

IN THE EVENT OF ANY CONFLICTS BETWEEN THE ABOVE AND THE APPLICABLE LAW, THE LATTER PREVAILS.

Conținutul pachetului

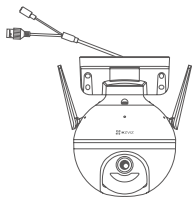

Camera (x1)



Alimentator (x1)



Set de șuruburi (x1)

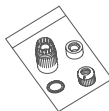

Set impermeabil (x1)



Șablon de găurire (x1)



Informații de reglementare (x1)



Ghid rapid de pornire (x1)

Elemente de bază

Port de alimentare

Port Ethernet

Antenă

MIC

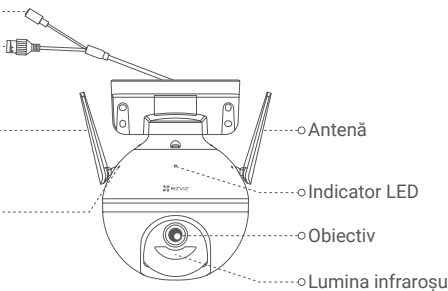

Antenă

Indicator LED

Obiectiv

Lumina infraroșu

Nume

Indicator LED

Descriere

- Continuu roșu: Camera pornește.
- Roșu intermitent lent: Conectarea la Wi-Fi a eșuat.
- Roșu care clipește rapid: Excepție cameră (de exemplu, eroare card Micro SD).
- Albastru solid: Videoclipul este în curs de vizualizare în timp real în aplicația EZVIZ.
- Albastru intermitent lent: Camera funcționează corespunzător.
- Albastru intermitent rapid: Camera este pregătită pentru conectarea la Wi-Fi.

Buton resetare

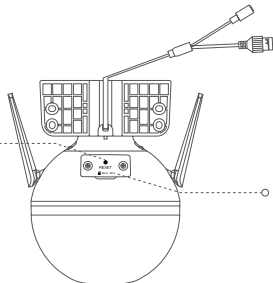

Slot pentru card Micro SD
(În spatele capacului)

Nume

Buton resetare

Descriere

Țineți apăsat timp de 5 secunde pentru a reporni și a reseta toți parametrii la valorile prestabilite.

Configurare

1. Pornire

Conectați cablul de alimentare la camera, apoi conectați adaptorul la o priză, după cum se arată în figura de mai jos.

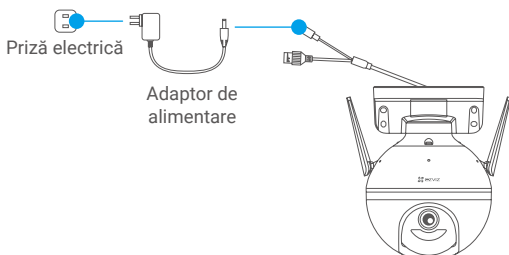

- Indicatorul LED care se aprinde albastru intermitent rapid indică faptul că aparatul foto este pornit și pregătit pentru configurarea Wi-Fi.

2. Conectează la internet

1. Obțineți aplicația EZVIZ

- Conectați telefonul mobil la Wi-Fi.
- Descărcați și instalați aplicația EZVIZ căutând „EZVIZ” în App Store sau Google Play Store™.
- Lansați aplicația și înregistrați un cont de utilizator EZVIZ.

2. Adăugați camera la EZVIZ

Opțiunea 1: Conexiune fără fir

- Autentificați-vă în cont utilizând aplicația EZVIZ.
- Pe ecranul de pornire, apăsați „+” în colțul din dreapta sus pentru a accesa interfața Scanare cod QR.

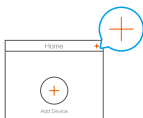

- Scanați codul QR de pe capacul Ghidului de pornire rapidă sau de pe corpul camerei.

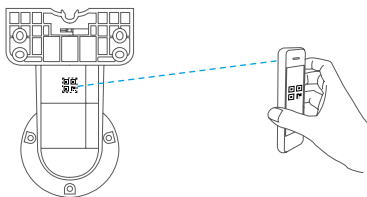

- Urmați expertul aplicației EZVIZ pentru a finaliza configurarea WiFi.

Opțiunea 2: Conexiune prin cablu

- Conectați camera la portul LAN al routerului cu ajutorul cablului Ethernet (nu este inclus în pachet).

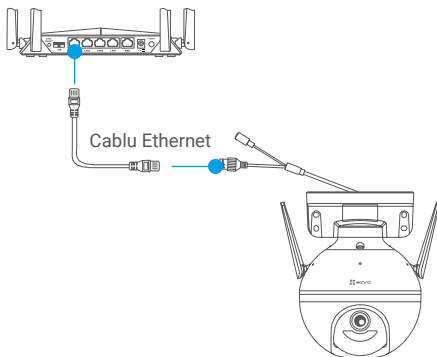

- Autentificați-vă în cont utilizând aplicația EZVIZ.
- Pe ecranul de pornire, apăsați „+” în colțul din dreapta sus pentru a accesa interfața Scanare cod QR.



- Scanați codul QR de pe capacul Ghidului de pornire rapidă sau de pe corpul camerei.

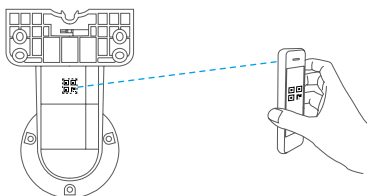

- Urmați expertul pentru a adăuga camera în aplicația EZVIZ.

Instalarea

1. Instalați cardul Micro SD (opțional)

- Rotiți camera în sens invers acelor de ceasornic.
- Scoateți capacul camerei.
- Introduceți cardul Micro SD (vândut separat) în slotul pentru card, așa cum se arată în figura de mai jos.
- Puneți capacul la loc.

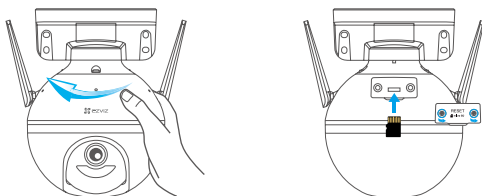

- În aplicația EZVIZ, atingeți **Storage Status** (Stare stocare) din interfața Device Settings (Setări dispozitiv) pentru a verifica starea cardului SD.
- Dacă starea cardului de memorie se afișează ca **Uninitialized** (Neinițializat), atingeți pentru a-l inițializa. Starea se va schimba apoi la **Normal** și poate stoca videoclipuri.

2. Montarea camerei video

- Asigurați-vă că peretele este suficient de puternic pentru a suporta de trei ori greutatea camerei.
- Camera poate fi montată pe perete, pe tavan sau pe stâlp.

Montare pe perete/tavan

- Plasați șablonul de găurit pe suprafața pe care ați ales să montați camera.
- (Numai pentru perete/tavan de ciment) Găuriți găurile cu șurub conform șablonului și introduceți patru ancore.
- Utilizați patru șuruburi metalice pentru a fixa baza camerei.

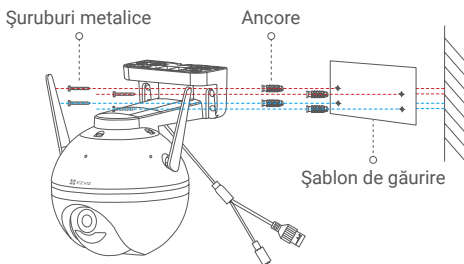

Fig.1 Montare pe perete

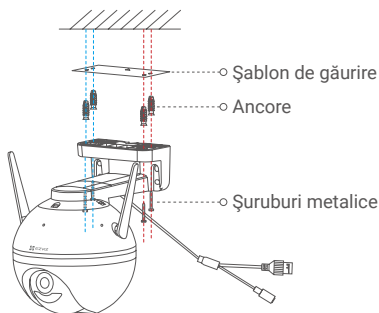
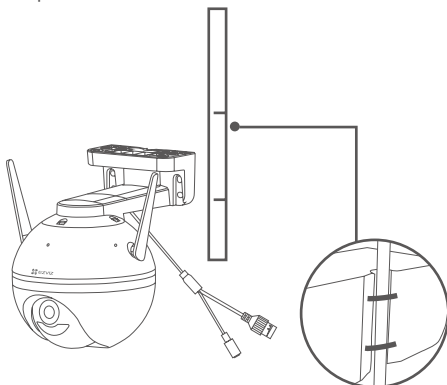

Fig.2 Montare pe tavan

Montare pe stâlp

Utilizați cravata de cablu (care nu este inclusă în pachet) pentru a fixa baza camerei pe stâlp.



3. Instalați Kitul impermeabil (opțional)

i Dacă camera este instalată în aer liber sau în mediu umed, vă rugăm să utilizați kitul impermeabil.

- Introduceți garnitura în portul Ethernet al camerei.



- Treceți partea A a cablului Ethernet prin piulița, garnitura și capac final B.



- Strângeți piulița și capacul final.



- Introduceți partea A în portul Ethernet al camerei și strângeți piulița.



- Conectați partea B cu portul LAN al routerului sau comutatorului PoE.

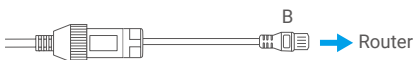

i Pentru mai multe informații, consultați www.ezviz.eu.