

COPYRIGHT © Hangzhou EZVIZ Software Co., Ltd.. ALL RIGHTS RESERVED.

Any and all information, including, among others, wordings, pictures, graphs are the properties of Hangzhou EZVIZ Software Co., Ltd. (hereinafter referred to as "EZVIZ"). This user manual (hereinafter referred to as "the Manual") cannot be reproduced, changed, translated, or distributed, partially or wholly, by any means, without the prior written permission of EZVIZ. Unless otherwise stipulated, EZVIZ does not make any warranties, guarantees or representations, express or implied, regarding to the Manual.

About this Manual

The Manual includes instructions for using and managing the product. Pictures, charts, images and all other information hereinafter are for description and explanation only. The information contained in the Manual is subject to change, without notice, due to firmware updates or other reasons. Please find the latest version in the EZVIZ™ website (<http://www.ezvizlife.com>).

Revision Record

New release – January, 2019

Trademarks Acknowledgement

EZVIZ™, ™, and other EZVIZ's trademarks and logos are the properties of EZVIZ in various jurisdictions. Other trademarks and logos mentioned below are the properties of their respective owners.

Legal Disclaimer

TO THE MAXIMUM EXTENT PERMITTED BY APPLICABLE LAW, THE PRODUCT DESCRIBED, WITH ITS HARDWARE, SOFTWARE AND FIRMWARE, IS PROVIDED "AS IS", WITH ALL FAULTS AND ERRORS, AND EZVIZ MAKES NO WARRANTIES, EXPRESS OR IMPLIED, INCLUDING WITHOUT LIMITATION, MERCHANTABILITY, SATISFACTORY QUALITY, FITNESS FOR A PARTICULAR PURPOSE, AND NON-INFRINGEMENT OF THIRD PARTY. IN NO EVENT WILL EZVIZ, ITS DIRECTORS, OFFICERS, EMPLOYEES, OR AGENTS BE LIABLE TO YOU FOR ANY SPECIAL, CONSEQUENTIAL, INCIDENTAL, OR INDIRECT DAMAGES, INCLUDING, AMONG OTHERS, DAMAGES FOR LOSS OF BUSINESS PROFITS, BUSINESS INTERRUPTION, OR LOSS OF DATA OR DOCUMENTATION, IN CONNECTION WITH THE USE OF THIS PRODUCT, EVEN IF EZVIZ HAS BEEN ADVISED OF THE POSSIBILITY OF SUCH DAMAGES.

TO THE MAXIMUM EXTENT PERMITTED BY APPLICABLE LAW, IN NO EVENT SHALL EZVIZ'S TOTAL LIABILITY FOR ALL DAMAGES EXCEED THE ORIGINAL PURCHASE PRICE OF THE PRODUCT.

EZVIZ DOES NOT UNDERTAKE ANY LIABILITY FOR PERSONAL INJURY OR PROPERTY DAMAGE AS THE RESULT OF PRODUCT INTERRUPTION OR SERVICE TERMINATION CAUSED BY: A) IMPROPER INSTALLATION OR USAGE OTHER THAN AS REQUESTED; B) THE PROTECTION OF NATIONAL OR PUBLIC INTERESTS; C) FORCE MAJEURE; D) YOURSELF OR THE THIRD PARTY, INCLUDING WITHOUT LIMITATION, USING ANY THIRD PARTY'S PRODUCTS, SOFTWARE, APPLICATIONS, AND AMONG OTHERS.

REGARDING TO THE PRODUCT WITH INTERNET ACCESS, THE USE OF PRODUCT SHALL BE WHOLLY AT YOUR OWN RISKS. EZVIZ SHALL NOT TAKE ANY RESPONSIBILITIES FOR ABNORMAL OPERATION, PRIVACY LEAKAGE OR OTHER DAMAGES RESULTING FROM CYBER ATTACK, HACKER ATTACK, VIRUS INSPECTION, OR OTHER INTERNET SECURITY RISKS; HOWEVER, EZVIZ WILL PROVIDE TIMELY TECHNICAL SUPPORT IF REQUIRED. SURVEILLANCE LAWS AND DATA PROTECTION LAWS VARY BY JURISDICTION. PLEASE CHECK ALL RELEVANT LAWS IN YOUR JURISDICTION BEFORE USING THIS PRODUCT IN ORDER TO ENSURE THAT YOUR USE CONFORMS TO THE APPLICABLE LAW. EZVIZ SHALL NOT BE LIABLE IN THE EVENT THAT THIS PRODUCT IS USED WITH ILLEGITIMATE PURPOSES.

IN THE EVENT OF ANY CONFLICTS BETWEEN THE ABOVE AND THE APPLICABLE LAW, THE LATTER PREVAILS.

Комплектация

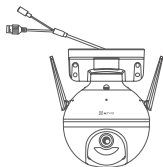

Камера, 1 шт.



Адаптер питания, 1 шт.



Комплект винтового крепления, 1 шт. Комплект герметизации коннектора, 1 шт.

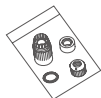

Шаблон для сверления отверстий, 1 шт.



Нормативно-правовая информация, 1 шт.



Краткое руководство, 1 шт.

Основные сведения

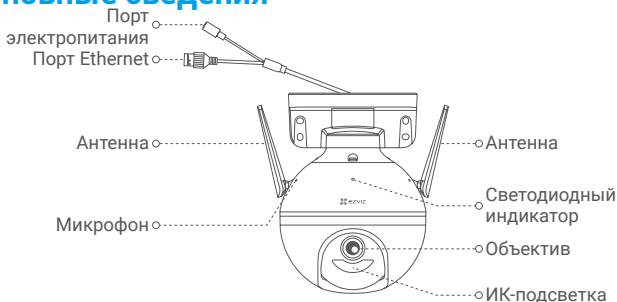

Элемент

Светодиодный индикатор

Описание

- Постоянно светится красным: идет включение камеры.
- Медленно мигает красным: сбой подключения к сети Wi-Fi.
- Быстро мигает красным: ошибка камеры (например, ошибка карты microSD).
- Постоянно светится синим: осуществляется просмотр видео в реальном времени в приложении EZVIZ.
- Медленно мигает синим: камера работает в нормальном режиме.
- Быстро мигает синим: камера готова для подключения к сети Wi-Fi.

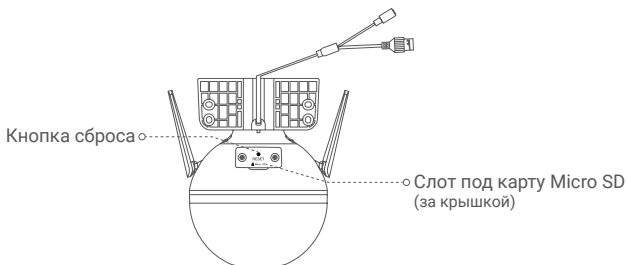

Элемент

Кнопка сброса

Описание

Нажмите и удерживайте 5 сек. для перезагрузки и сброса всех параметров к значениям по умолчанию.

Настройка

1. Включение питания

Подключите кабель питания к камере, а затем вставьте адаптер питания в розетку электросети, как показано на рисунке ниже.

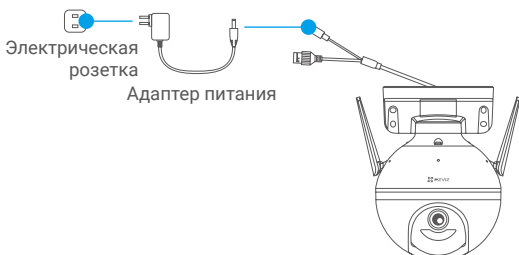

- Быстрое мигание индикатора синим цветом свидетельствует о том, что камера включена и готова к настройке Wi-Fi.

2. Подключение к Интернету

1. Приложение EZVIZ

- Подключите мобильный телефон к сети Wi-Fi.
- Найдите приложение EZVIZ по запросу «EZVIZ» в App Store или Google Play Store™ и установите его.
- Запустите приложение и зарегистрируйте аккаунт пользователя в EZVIZ.

2. Добавление камеры в EZVIZ

Вариант 1. Беспроводное подключение

- Войдите в учетную запись в приложении EZVIZ.
- На главном экране нажмите "+" в правом верхнем углу, чтобы перейти к сканированию QR-кода.

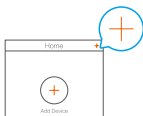

- Отсканируйте QR-код на обложке этого руководства или на корпусе камеры.

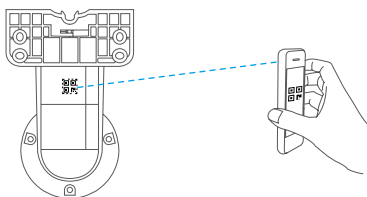

- Чтобы завершить настройку подключения Wi-Fi, следуйте указаниям в приложении EZVIZ.

Вариант 2. Проводное соединение

- Подключите камеру к порту LAN маршрутизатора кабелем Ethernet (не поставляется в комплекте).

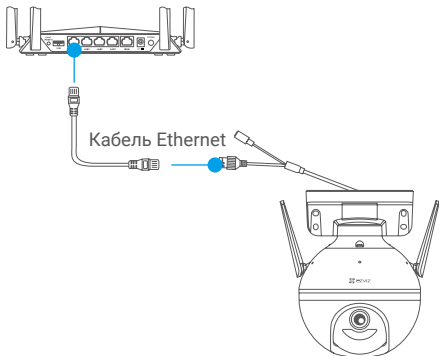

- Войдите в учетную запись в приложении EZVIZ.
- На главном экране нажмите "+" в правом верхнем углу, чтобы перейти к сканированию QR-кода.

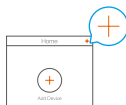

- Отсканируйте QR-код на обложке этого руководства или на корпусе камеры.

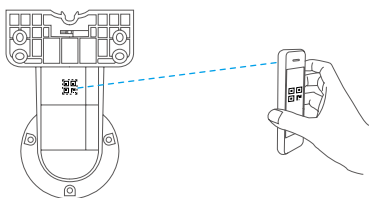

- Следуйте инструкциям мастера настройки, чтобы добавить камеру в приложении EZVIZ.

Установка

1. Установка карты microSD (дополнительно)

- Поверните камеру против часовой стрелки.
- Снимите крышку в нижней части камеры.
- Вставьте карту microSD (продается отдельно) в разъем, как показано на рисунке ниже.
- Установите крышку на место.

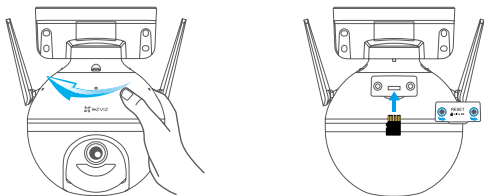

- Проверьте состояние карты SD в приложении EZVIZ, нажав **Storage Status (Состояние запоминающего устройства)** в окне Device Settings (настройки устройств).
- Если состояние карты памяти отображается как **Uninitialized (Не инициализировано)**, нажмите соответствующий значок, чтобы инициализировать ее. Состояние изменится на **Normal (Нормальное)**, после чего камера сможет записывать видеоархив на карту памяти.

2. Установка камеры

- Перед установкой убедитесь, что выбранная поверхность может выдержать вес, в три раза превышающий вес камеры.
- Камеру можно установить на стене, потолке или столбе.

Монтаж на стене/потолке

- Поместите шаблон для сверления отверстий на выбранную для установки камеры поверхность.
- (Только для бетонной стены/потолка) Просверлите крепежные отверстия по шаблону и вставьте четыре дюбеля.
- Закрепите основание камеры четырьмя металлическими шурупами.



Рисунок 1. Настенный монтаж



Рисунок 2. Монтаж на потолке

Крепление на столб

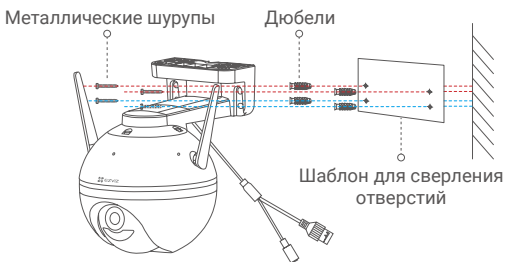
Закрепите основание камеры на столбе с помощью кабельного хомута (не входит в комплект поставки).

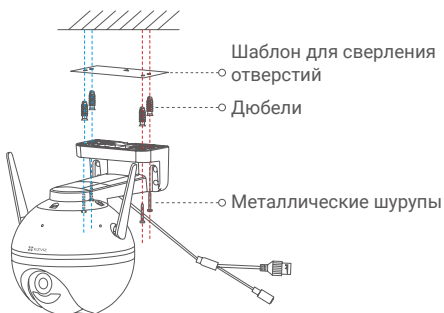
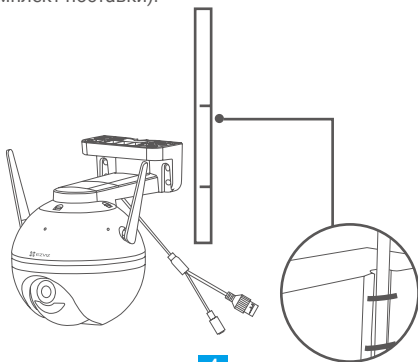

3. Установка комплекта гидроизоляции (опция)

i Если камера установлена вне помещения или в среде с высокой влажностью, используйте комплект гидроизоляции.

- Вставьте уплотнение в порт Ethernet камеры.



- Проденьте сторону А кабеля Ethernet через соединительное кольцо, уплотнение и крышку.

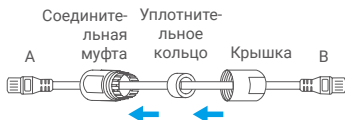

- Затяните соединительное кольцо и крышку.

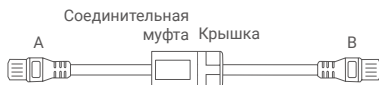

- Вставьте сторону А в порт Ethernet камеры и затяните соединительное кольцо.

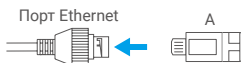

- Присоедините сторону В к порту LAN маршрутизатора или коммутатора PoE.

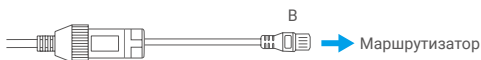

i Для получения подробной информации посетите веб-сайт www.ezvizlife.com.