

COPYRIGHT © Hangzhou EZVIZ Software Co., Ltd.. ALL RIGHTS RESERVED.

Any and all information, including, among others, wordings, pictures, graphs are the properties of Hangzhou EZVIZ Software Co., Ltd. (hereinafter referred to as “EZVIZ”). This user manual (hereinafter referred to as “the Manual”) cannot be reproduced, changed, translated, or distributed, partially or wholly, by any means, without the prior written permission of EZVIZ. Unless otherwise stipulated, EZVIZ does not make any warranties, guarantees or representations, express or implied, regarding to the Manual.

#### **About this Manual**

The Manual includes instructions for using and managing the product. Pictures, charts, images and all other information hereinafter are for description and explanation only. The information contained in the Manual is subject to change, without notice, due to firmware updates or other reasons. Please find the latest version in the EZVIZ™ website (<http://www.ezvizlife.com>).

#### **Revision Record**

New release – January, 2019

#### **Trademarks Acknowledgement**

EZVIZ™, ™, and other EZVIZ’s trademarks and logos are the properties of EZVIZ in various jurisdictions. Other trademarks and logos mentioned below are the properties of their respective owners.

#### **Legal Disclaimer**

TO THE MAXIMUM EXTENT PERMITTED BY APPLICABLE LAW, THE PRODUCT DESCRIBED, WITH ITS HARDWARE, SOFTWARE AND FIRMWARE, IS PROVIDED “AS IS”, WITH ALL FAULTS AND ERRORS, AND EZVIZ MAKES NO WARRANTIES, EXPRESS OR IMPLIED, INCLUDING WITHOUT LIMITATION, MERCHANTABILITY, SATISFACTORY QUALITY, FITNESS FOR A PARTICULAR PURPOSE, AND NON-INFRINGEMENT OF THIRD PARTY. IN NO EVENT WILL EZVIZ, ITS DIRECTORS, OFFICERS, EMPLOYEES, OR AGENTS BE LIABLE TO YOU FOR ANY SPECIAL, CONSEQUENTIAL, INCIDENTAL, OR INDIRECT DAMAGES, INCLUDING, AMONG OTHERS, DAMAGES FOR LOSS OF BUSINESS PROFITS, BUSINESS INTERRUPTION, OR LOSS OF DATA OR DOCUMENTATION, IN CONNECTION WITH THE USE OF THIS PRODUCT, EVEN IF EZVIZ HAS BEEN ADVISED OF THE POSSIBILITY OF SUCH DAMAGES.

TO THE MAXIMUM EXTENT PERMITTED BY APPLICABLE LAW, IN NO EVENT SHALL EZVIZ’S TOTAL LIABILITY FOR ALL DAMAGES EXCEED THE ORIGINAL PURCHASE PRICE OF THE PRODUCT.

EZVIZ DOES NOT UNDERTAKE ANY LIABILITY FOR PERSONAL INJURY OR PROPERTY DAMAGE AS THE RESULT OF PRODUCT INTERRUPTION OR SERVICE TERMINATION CAUSED BY: A) IMPROPER INSTALLATION OR USAGE OTHER THAN AS REQUESTED; B) THE PROTECTION OF NATIONAL OR PUBLIC INTERESTS; C) FORCE MAJEURE; D) YOURSELF OR THE THIRD PARTY, INCLUDING WITHOUT LIMITATION, USING ANY THIRD PARTY’S PRODUCTS, SOFTWARE, APPLICATIONS, AND AMONG OTHERS.

REGARDING TO THE PRODUCT WITH INTERNET ACCESS, THE USE OF PRODUCT SHALL BE WHOLLY AT YOUR OWN RISKS. EZVIZ SHALL NOT TAKE ANY RESPONSIBILITIES FOR ABNORMAL OPERATION, PRIVACY LEAKAGE OR OTHER DAMAGES RESULTING FROM CYBER ATTACK, HACKER ATTACK, VIRUS INSPECTION, OR OTHER INTERNET SECURITY RISKS; HOWEVER, EZVIZ WILL PROVIDE TIMELY TECHNICAL SUPPORT IF REQUIRED. SURVEILLANCE LAWS AND DATA PROTECTION LAWS VARY BY JURISDICTION. PLEASE CHECK ALL RELEVANT LAWS IN YOUR JURISDICTION BEFORE USING THIS PRODUCT IN ORDER TO ENSURE THAT YOUR USE CONFORMS TO THE APPLICABLE LAW. EZVIZ SHALL NOT BE LIABLE IN THE EVENT THAT THIS PRODUCT IS USED WITH ILLEGITIMATE PURPOSES.

IN THE EVENT OF ANY CONFLICTS BETWEEN THE ABOVE AND THE APPLICABLE LAW, THE LATTER PREVAILS.

# Chi tiết bộ sản phẩm

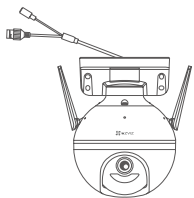

Camera (x1)



Bộ đổi nguồn (x1)



Bộ vít (x1)

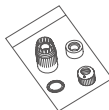

Bộ chống nước (x1)

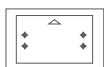

Tấm mẫu khoan (x1)



Thông tin Quy định (x1)



Hướng dẫn sử dụng nhanh (x1)

## Thông tin cơ bản

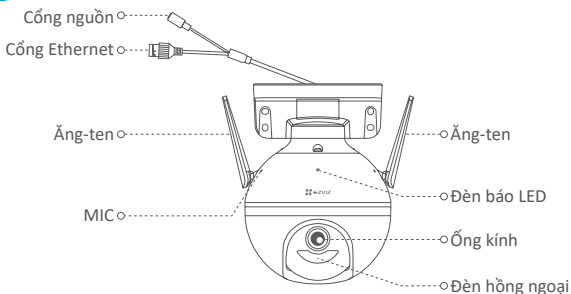

### Tên      Mô tả

- Đèn báo LED
- Sáng đỏ: Camera đang khởi động.
  - Nháy chậm màu đỏ: Kết nối Wi-Fi không thành công.
  - Nháy nhanh màu đỏ: Ngoại vi camera (ví dụ: Lỗi thẻ Micro SD).
  - Sáng xanh dương: Video được xem trực tiếp trong ứng dụng EZVIZ.
  - Nháy chậm màu xanh dương: Camera đang hoạt động bình thường.
  - Nháy nhanh màu xanh dương: Camera đã sẵn sàng để kết nối Wi-Fi.

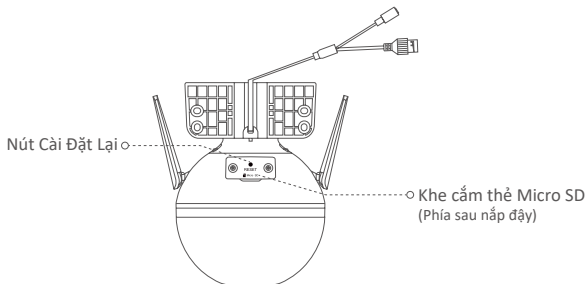

- Nút Cài Đặt Lại
- Mô tả
- Giữ trong 5 giây để khởi động lại và đặt lại tất cả tham số về mặc định.

# Cài đặt

## 1. Bật nguồn

Cắm cáp nguồn vào camera, sau đó cắm bộ đổi nguồn vào ổ điện như hình minh họa dưới đây.

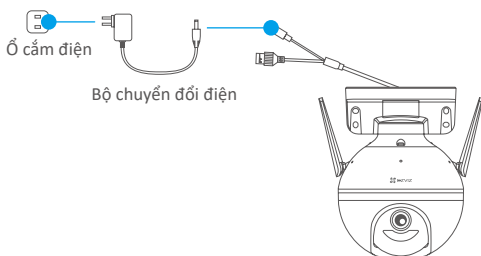

- i** Đèn báo LED chuyển sang trạng thái nhấp nháy nhanh màu xanh dương, cho biết camera đã được bật nguồn và sẵn sàng để cấu hình Wi-Fi.

## 2. Kết nối Internet

### 1. Tải ứng dụng EZVIZ

- Kết nối điện thoại di động của bạn vào mạng Wi-Fi.
- Tải xuống và cài đặt ứng dụng EZVIZ bằng cách tìm kiếm "EZVIZ" trong App Store hoặc Google Play Store™.
- Khởi chạy ứng dụng và đăng ký tài khoản người dùng trên EZVIZ.

### 2. Thêm camera vào EZVIZ

#### Tùy chọn 1: Kết nối không dây

- Đăng nhập vào tài khoản của bạn bằng ứng dụng EZVIZ.
- Trên màn hình Trang chủ, nhấn "+" ở góc trên bên phải màn hình để truy cập giao diện Quét mã QR.

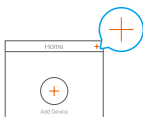

- Quét mã QR trên trang bìa của hướng dẫn sử dụng này hoặc trên thân của camera.

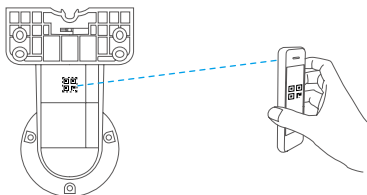

- Làm theo hướng dẫn của ứng dụng EZVIZ để hoàn tất cấu hình Wi-Fi.

#### Tùy chọn 2: Kết nối có dây

- Kết nối camera với cổng mạng LAN trên bộ định tuyến mạng bằng cáp Ethernet (không cấp kèm trong bộ sản phẩm).

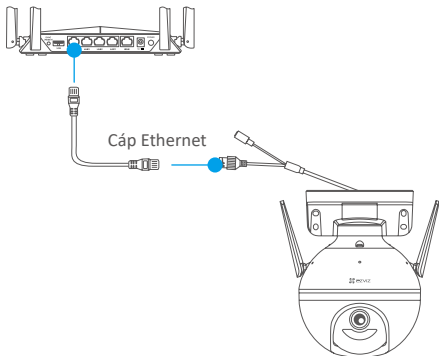

- Đăng nhập vào tài khoản của bạn bằng ứng dụng EZVIZ.
- Trên màn hình Trang chủ, nhấn “+” ở góc trên bên phải màn hình để truy cập giao diện Quét mã QR.

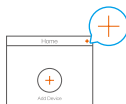

- Quét mã QR trên trang của hướng dẫn sử dụng này hoặc trên thân của camera.

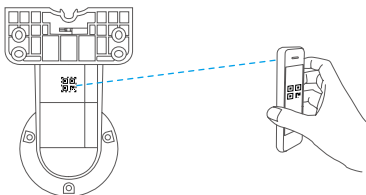

- Làm theo hướng dẫn để thêm camera vào ứng dụng EZVIZ.

## Lắp đặt

### 1. Lắp thẻ Micro SD (Tùy chọn)

- Xoay camera ngược chiều kim đồng hồ.
- Tháo nắp đậy trên camera.
- Cắm thẻ micro SD (bán riêng) vào khe cắm thẻ như hình minh họa dưới đây.
- Lắp nắp đậy lại.

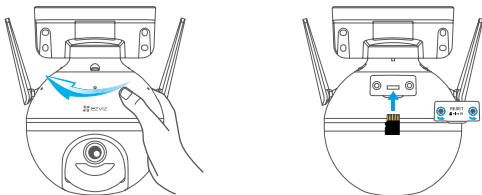

- Trong ứng dụng EZVIZ, bấm vào phần **Storage Status (Trạng thái lưu trữ)** trong giao diện Device Settings (Cài đặt thiết bị) để kiểm tra trạng thái thẻ SD.
- Nếu thẻ nhớ hiển thị ở trạng thái **Uninitialized (Chưa được khởi động)**, chạm để khởi động. Sau đó, thẻ nhớ sẽ chuyển sang trạng thái **Normal (Bình thường)** và có thể lưu trữ video.

## 2. Lắp đặt Camera

- Hãy chắc rằng tường đủ chắc chắn để đỡ ba lần trọng lượng của camera.
- Camera có thể được gắn lên tường, trần hoặc cột.

### Gắn trên tường/trần

- Đặt tấm mẫu khoan lên bề mặt bạn đã chọn để lắp đặt camera.
- (Chỉ dành cho tường/trần xi măng) Khoan lỗ vít theo tấm mẫu và lắp bốn nở nhựa.
- Sử dụng bốn vít kim loại để cố định đế camera.

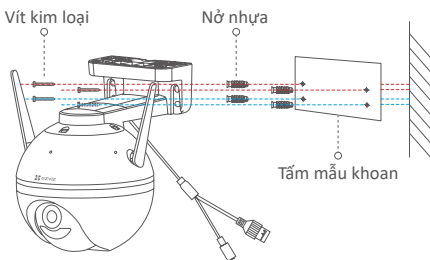

Hình 1 Gắn tường

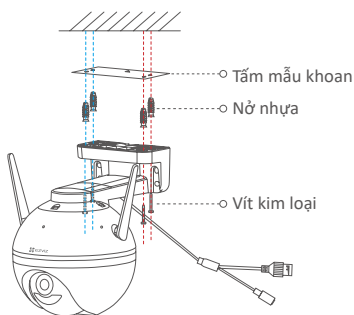

Hình 2 Gắn trần

### Gắn trên cột

Sử dụng dây buộc cáp (không cấp kèm trong bộ sản phẩm) để cố định đế camera với cột.

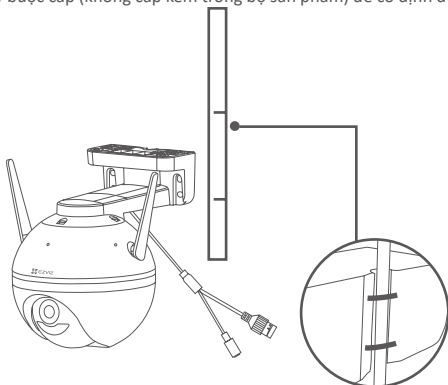

### 3. Lắp đặt bộ chống nước (Tùy chọn)

**i** Nếu camera được lắp đặt ngoài trời hoặc trong môi trường ẩm ướt, vui lòng sử dụng bộ chống nước.

- Lắp vòng đệm vào trong cổng Ethernet của camera.



- Luồn đầu A của cáp Ethernet qua đai ốc, vòng đệm và nắp.

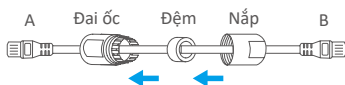

- Siết chặt đai ốc và nắp.



- Cắm đầu A vào trong cổng Ethernet của camera và siết chặt đai ốc.



- Kết nối đầu B với cổng mạng LAN trên bộ định tuyến mạng hoặc bộ chuyển đổi PoE.



**i** Để biết thông tin chi tiết, vui lòng truy cập trang web [www.evizlife.com](http://www.evizlife.com).