

COPYRIGHT © Hangzhou EZVIZ Software Co., Ltd.. ALL RIGHTS RESERVED.

Any and all information, including, among others, wordings, pictures, graphs are the properties of Hangzhou EZVIZ Software Co., Ltd. (hereinafter referred to as "EZVIZ"). This user manual (hereinafter referred to as "the Manual") cannot be reproduced, changed, translated, or distributed, partially or wholly, by any means, without the prior written permission of EZVIZ. Unless otherwise stipulated, EZVIZ does not make any warranties, guarantees or representations, express or implied, regarding to the Manual.

### **About this Manual**

The Manual includes instructions for using and managing the product. Pictures, charts, images and all other information hereinafter are for description and explanation only. The information contained in the Manual is subject to change, without notice, due to firmware updates or other reasons. Please find the latest version in the EZVIZ™ website (<http://www.ezvizlife.com>).

### **Revision Record**

New release – January, 2019

### **Trademarks Acknowledgement**

EZVIZ™, ™, and other EZVIZ's trademarks and logos are the properties of EZVIZ in various jurisdictions. Other trademarks and logos mentioned below are the properties of their respective owners.

### **Legal Disclaimer**

TO THE MAXIMUM EXTENT PERMITTED BY APPLICABLE LAW, THE PRODUCT DESCRIBED, WITH ITS HARDWARE, SOFTWARE AND FIRMWARE, IS PROVIDED "AS IS", WITH ALL FAULTS AND ERRORS, AND EZVIZ MAKES NO WARRANTIES, EXPRESS OR IMPLIED, INCLUDING WITHOUT LIMITATION, MERCHANTABILITY, SATISFACTORY QUALITY, FITNESS FOR A PARTICULAR PURPOSE, AND NON-INFRINGEMENT OF THIRD PARTY. IN NO EVENT WILL EZVIZ, ITS DIRECTORS, OFFICERS, EMPLOYEES, OR AGENTS BE LIABLE TO YOU FOR ANY SPECIAL, CONSEQUENTIAL, INCIDENTAL, OR INDIRECT DAMAGES, INCLUDING, AMONG OTHERS, DAMAGES FOR LOSS OF BUSINESS PROFITS, BUSINESS INTERRUPTION, OR LOSS OF DATA OR DOCUMENTATION, IN CONNECTION WITH THE USE OF THIS PRODUCT, EVEN IF EZVIZ HAS BEEN ADVISED OF THE POSSIBILITY OF SUCH DAMAGES.

TO THE MAXIMUM EXTENT PERMITTED BY APPLICABLE LAW, IN NO EVENT SHALL EZVIZ'S TOTAL LIABILITY FOR ALL DAMAGES EXCEED THE ORIGINAL PURCHASE PRICE OF THE PRODUCT.

EZVIZ DOES NOT UNDERTAKE ANY LIABILITY FOR PERSONAL INJURY OR PROPERTY DAMAGE AS THE RESULT OF PRODUCT INTERRUPTION OR SERVICE TERMINATION CAUSED BY: A) IMPROPER INSTALLATION OR USAGE OTHER THAN AS REQUESTED; B) THE PROTECTION OF NATIONAL OR PUBLIC INTERESTS; C) FORCE MAJEURE; D) YOURSELF OR THE THIRD PARTY, INCLUDING WITHOUT LIMITATION, USING ANY THIRD PARTY'S PRODUCTS, SOFTWARE, APPLICATIONS, AND AMONG OTHERS.

REGARDING TO THE PRODUCT WITH INTERNET ACCESS, THE USE OF PRODUCT SHALL BE WHOLLY AT YOUR OWN RISKS. EZVIZ SHALL NOT TAKE ANY RESPONSIBILITIES FOR ABNORMAL OPERATION, PRIVACY LEAKAGE OR OTHER DAMAGES RESULTING FROM CYBER ATTACK, HACKER ATTACK, VIRUS INSPECTION, OR OTHER INTERNET SECURITY RISKS; HOWEVER, EZVIZ WILL PROVIDE TIMELY TECHNICAL SUPPORT IF REQUIRED. SURVEILLANCE LAWS AND DATA PROTECTION LAWS VARY BY JURISDICTION. PLEASE CHECK ALL RELEVANT LAWS IN YOUR JURISDICTION BEFORE USING THIS PRODUCT IN ORDER TO ENSURE THAT YOUR USE CONFORMS TO THE APPLICABLE LAW. EZVIZ SHALL NOT BE LIABLE IN THE EVENT THAT THIS PRODUCT IS USED WITH ILLEGITIMATE PURPOSES.

IN THE EVENT OF ANY CONFLICTS BETWEEN THE ABOVE AND THE APPLICABLE LAW, THE LATTER PREVAILS.



مهايئ الطاقة (قطعة واحدة)

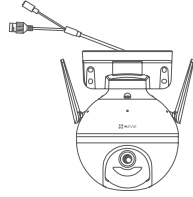

الكاميرا (قطعة واحدة)

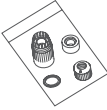

مجموعة مقاومة للماء (قطعة واحدة)



طقم البراغي (قطعة واحدة)



كتيب التعليمات (قطعة واحدة)



المعلومات التنظيمية (قطعة واحدة)

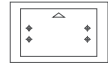

قالب الحفر (قطعة واحدة)

## المكونات الأساسية

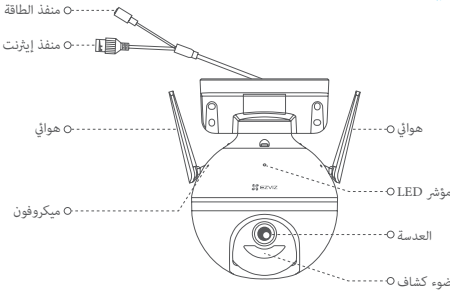

### الوصف

### الاسم

- أحمر ثابت: جارٍ بدء تشغيل الكاميرا.
- أحمر وامض ببطء: فشل الاتصال بشبكة Wi-Fi.
- أحمر وامض بسرعة: حالة غير طبيعية بالكاميرا (مثل خطأ في بطاقة Micro SD).
- أزرق ثابت: يتم عرض الفيديو بطريقة العرض المباشر في تطبيق EZVIZ.
- أزرق وامض ببطء: الكاميرا تعمل بشكل صحيح.
- أزرق وامض بسرعة: الكاميرا جاهزة للاتصال بشبكة Wi-Fi.

مؤشر LED

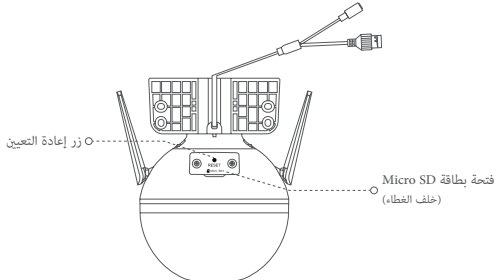

### الوصف

### الاسم

اضغط مع الاستمرار لمدة 5 ثوان لإعادة التشغيل وإعادة تعيين جميع المعلومات إلى الوضع الافتراضي.

زر إعادة التعيين

## 1. التشغيل

قم بتوصيل كابل الطاقة بالكاميرا ثم قم بتوصيل مهايئ الطاقة بأحد المنافذ كما هو موضح في الشكل التالي.

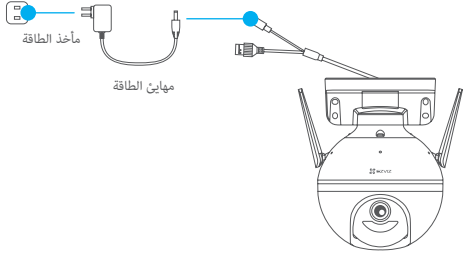

يشير مؤشر LED الذي يضيء باللون الأزرق الواضح بسرعة إلى أن الكاميرا قيد التشغيل وجاهزة لتكوين شبكة Wi-Fi. i

## 2. الاتصال بالإنترنت

## 1. الحصول على تطبيق EZVIZ

- قم بتوصيل هاتفك المحمول بشبكة Wi-Fi.
- قم بتنزيل تطبيق EZVIZ وتثبيته من خلال البحث عن "EZVIZ" في متجر App Store أو Google Play Store™.
- قم بتشغيل التطبيق وتسجيل حساب مستخدم EZVIZ.

## 2. إضافة كاميرا إلى EZVIZ

## الخيار 1: الاتصال اللاسلكي

- قم بتسجيل الدخول إلى حسابك باستخدام تطبيق EZVIZ.
- في الشاشة الرئيسية، انقر فوق "+" بالزاوية العلوية اليمنى للانتقال إلى واجهة المسح الضوئي لرمز QR.

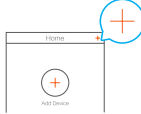

- امسح رمز QR على غلاف دليل التشغيل السريع أو الموجود على جسم الكاميرا مسخًا ضوئيًا.

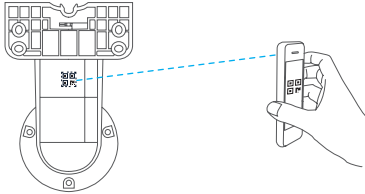

- اتبع معالج تطبيق EZVIZ لإنهاء تكوين شبكة Wi-Fi.

## خيار 2: الاتصال عبر الأسلاك

- قم بتوصيل الكاميرا بمنفذ LAN للموجه الخاص بك باستخدام كابل الإيثرنت (غير مرفق في العبوة).

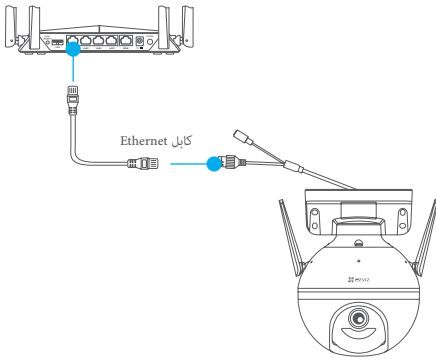

- قم بتسجيل الدخول إلى حسابك باستخدام تطبيق EZVIZ.
- في الشاشة الرئيسية، انقر فوق "+" بالزاوية العلوية اليمنى للانتقال إلى واجهة المسح الضوئي لرمز QR.



- امسح رمز QR على غلاف دليل التشغيل السريع أو الموجود على جسم الكاميرا مسحًا ضوئيًا.

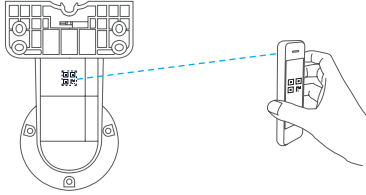

- اتبع المعالج لإضافة الكاميرا إلى تطبيق EZVIZ.

## التركيب

### 1. تركيب بطاقة Micro SD (اختياري)

- قم بتدوير الكاميرا عكس عقارب الساعة.
- قم بإزالة غطاء الكاميرا.
- أدخل بطاقة micro SD (تُباع بشكل منفصل) في فتحة البطاقة كما هو موضح بالشكل أدناه.
- ضع الغطاء مرة أخرى.

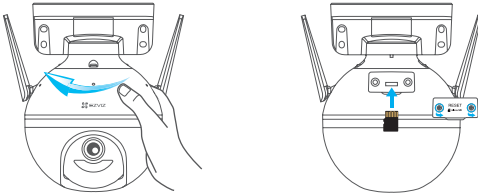

- في تطبيق EZVIZ، انقر فوق Storage Status (حالة التخزين) في واجهة Device Settings (إعدادات الجهاز) للتحقق من حالة بطاقة SD.
- إذا كانت حالة بطاقة الذاكرة المعروضة هي Uninitialized (غير مهيأة)، فاضغط لتثبيتها. ستتغير الحالة بعد ذلك إلى Normal (عادية) ويمكنها حفظ مقاطع الفيديو.

## 2. تركيب الكاميرا

- تأكد من أن الجدار قوي بما فيه الكفاية بحيث يتحمل ثلاثة أضعاف وزن الكاميرا.
- يمكن تركيب الكاميرا على الجدار أو في السقف أو على عمود.

### التركيب على الجدار/السقف

- ضع قالب الحفر على السطح الذي اخترته لتركيب الكاميرا.
- (في حالة الجدار/السقف الإسمنتيين فقط) احفر ثقبًا للبراغي وفقًا للقالب، وأدخل مثبتات البراغي الأربعة.
- استخدم أربعة براغي معدنية لتثبيت قاعدة الكاميرا.

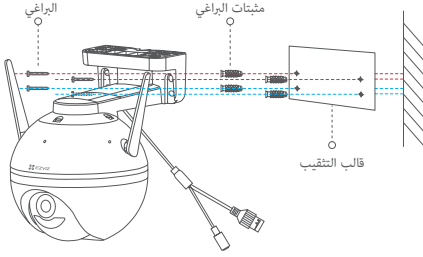

الشكل 1 التركيب على الجدار

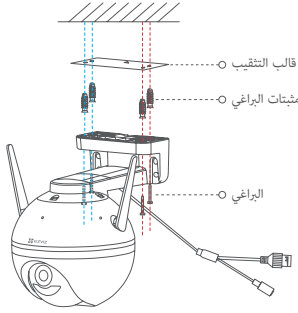

الشكل 2 التركيب في السقف

### التركيب على عمود

- استخدم وصلة ربط الكابل (غير مرفقة في العبوة) لتثبيت قاعدة الكاميرا بالعمود.

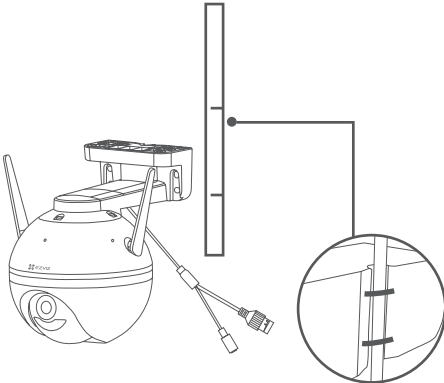

### 3. تركيب مجموعة مقاومة الماء (اختياري)

إذا تم تركيب الكاميرا في الخارج أو في بيئة رطبة، فيرجى استخدام مجموعة مقاومة الماء.

- أدخل الحشية في منفذ شبكة إيثرنت الخاص بالكاميرا.

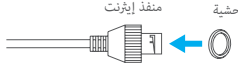

- اضغط على الجانب أ من كابل شبكة إيثرنت ليتمر عبر الصامولة والحشية والغطاء الطرفي.

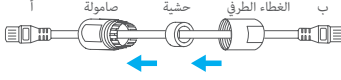

- اربط الصامولة والغطاء الطرفي.



- أدخل الجانب أ بمنفذ شبكة إيثرنت الخاص بالكاميرا واربط الصامولة.

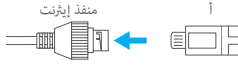

- قم بتوصيل الجانب ب بمنفذ LAN الخاص بالموجه أو مفتاح الطاقة عبر الإيثرنت.



لمزيد من المعلومات، يُرجى الرجوع إلى [www.evizlife.com](http://www.evizlife.com)