

COPYRIGHT © Hangzhou EZVIZ Software Co., Ltd.. ALL RIGHTS RESERVED.

Any and all information, including, among others, wordings, pictures, graphs are the properties of Hangzhou EZVIZ Software Co., Ltd. (hereinafter referred to as "EZVIZ"). This user manual (hereinafter referred to as "the Manual") cannot be reproduced, changed, translated, or distributed, partially or wholly, by any means, without the prior written permission of EZVIZ. Unless otherwise stipulated, EZVIZ does not make any warranties, guarantees or representations, express or implied, regarding to the Manual.

About this Manual

The Manual includes instructions for using and managing the product. Pictures, charts, images and all other information hereinafter are for description and explanation only. The information contained in the Manual is subject to change, without notice, due to firmware updates or other reasons. Please find the latest version in the EZVIZ™ website (<http://www.ezvizlife.com>).

Revision Record

New release – January, 2019

Trademarks Acknowledgement

EZVIZ™, ™, and other EZVIZ's trademarks and logos are the properties of EZVIZ in various jurisdictions. Other trademarks and logos mentioned below are the properties of their respective owners.

Legal Disclaimer

TO THE MAXIMUM EXTENT PERMITTED BY APPLICABLE LAW, THE PRODUCT DESCRIBED, WITH ITS HARDWARE, SOFTWARE AND FIRMWARE, IS PROVIDED "AS IS", WITH ALL FAULTS AND ERRORS, AND EZVIZ MAKES NO WARRANTIES, EXPRESS OR IMPLIED, INCLUDING WITHOUT LIMITATION, MERCHANTABILITY, SATISFACTORY QUALITY, FITNESS FOR A PARTICULAR PURPOSE, AND NON-INFRINGEMENT OF THIRD PARTY. IN NO EVENT WILL EZVIZ, ITS DIRECTORS, OFFICERS, EMPLOYEES, OR AGENTS BE LIABLE TO YOU FOR ANY SPECIAL, CONSEQUENTIAL, INCIDENTAL, OR INDIRECT DAMAGES, INCLUDING, AMONG OTHERS, DAMAGES FOR LOSS OF BUSINESS PROFITS, BUSINESS INTERRUPTION, OR LOSS OF DATA OR DOCUMENTATION, IN CONNECTION WITH THE USE OF THIS PRODUCT, EVEN IF EZVIZ HAS BEEN ADVISED OF THE POSSIBILITY OF SUCH DAMAGES.

TO THE MAXIMUM EXTENT PERMITTED BY APPLICABLE LAW, IN NO EVENT SHALL EZVIZ'S TOTAL LIABILITY FOR ALL DAMAGES EXCEED THE ORIGINAL PURCHASE PRICE OF THE PRODUCT.

EZVIZ DOES NOT UNDERTAKE ANY LIABILITY FOR PERSONAL INJURY OR PROPERTY DAMAGE AS THE RESULT OF PRODUCT INTERRUPTION OR SERVICE TERMINATION CAUSED BY: A) IMPROPER INSTALLATION OR USAGE OTHER THAN AS REQUESTED; B) THE PROTECTION OF NATIONAL OR PUBLIC INTERESTS; C) FORCE MAJEURE; D) YOURSELF OR THE THIRD PARTY, INCLUDING WITHOUT LIMITATION, USING ANY THIRD PARTY'S PRODUCTS, SOFTWARE, APPLICATIONS, AND AMONG OTHERS.

REGARDING TO THE PRODUCT WITH INTERNET ACCESS, THE USE OF PRODUCT SHALL BE WHOLLY AT YOUR OWN RISKS. EZVIZ SHALL NOT TAKE ANY RESPONSIBILITIES FOR ABNORMAL OPERATION, PRIVACY LEAKAGE OR OTHER DAMAGES RESULTING FROM CYBER ATTACK, HACKER ATTACK, VIRUS INSPECTION, OR OTHER INTERNET SECURITY RISKS; HOWEVER, EZVIZ WILL PROVIDE TIMELY TECHNICAL SUPPORT IF REQUIRED. SURVEILLANCE LAWS AND DATA PROTECTION LAWS VARY BY JURISDICTION. PLEASE CHECK ALL RELEVANT LAWS IN YOUR JURISDICTION BEFORE USING THIS PRODUCT IN ORDER TO ENSURE THAT YOUR USE CONFORMS TO THE APPLICABLE LAW. EZVIZ SHALL NOT BE LIABLE IN THE EVENT THAT THIS PRODUCT IS USED WITH ILLEGITIMATE PURPOSES.

IN THE EVENT OF ANY CONFLICTS BETWEEN THE ABOVE AND THE APPLICABLE LAW, THE LATTER PREVAILS.

Pakkauksen sisältö

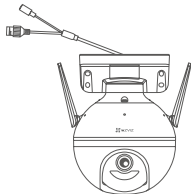

Kamera (x1)



Verkkolaite (x1)



Ruuvipakkaus (x1)

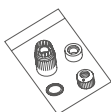

Vesitiivistysarja (x1)

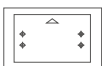

Porauskaavio (x1)



Tietoja säädöksistä (x1)



Pika-aloitusopas (x1)

Perustiedot

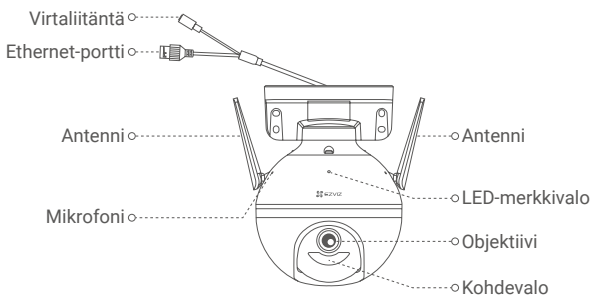

Nimi

LED-merkkivalo

Kuvaus

- Tasaisesti palava punainen: kamera käynnistyy.
- Hitaasti vilkkuva punainen: Wi-Fi-yhteys on katkennut.
- Nopeasti vilkkuva punainen: kameravika (esim. Micro SD -kortin virhe).
- Tasaisesti palava sininen: live-videota katsotaan EZVIZ-sovelluksessa.
- Hitaasti vilkkuva sininen: kamera toimii oikein.
- Nopeasti vilkkuva sininen: kamera on valmis Wi-Fi-yhteyden muodostukseen.

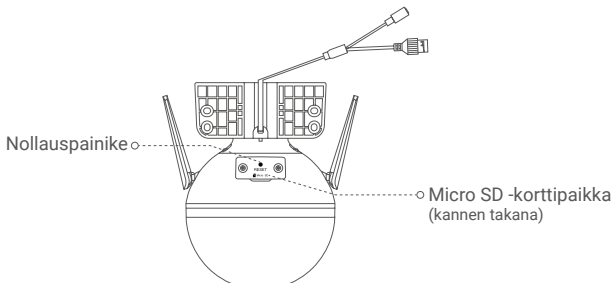

Nimi

Nollauspainike

Kuvaus

Pitämällä 5 sekuntia painettuna käynnistät uudelleen ja palautat kaikki parametrit oletusasetuksiin.

Määritys

1. Kytke virta päälle

Kytke virtajohto kameraan ja kytke sitten verkkolaite pistorasiaan alla olevassa kuvassa esitetyllä tavalla.

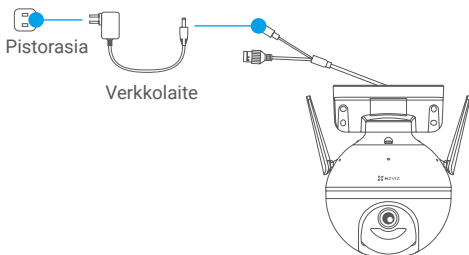

- i** Kun LED-merkkivalo alkaa vilkkua nopeasti sinisenä, kamera on käynnistynyt ja valmiina Wi-Fi-määritykseen.

2. Muodosta Internet-yhteys

1. Hanki EZVIZ-sovellus

- Yhdistä matkapuhelimesi Wi-Fi-verkkoon.
- Lataa ja asenna EZVIZ-sovellus hakemalla se "EZVIZ"-hakusanalla App Storesta tai Google Play™-kaupasta.
- Käynnistä sovellus ja rekisteröi EZVIZ-käyttäjäksi.

2. Lisää kamera EZVIZ-tiliin

Vaihtoehto 1: Langaton yhteys

- Kirjautu tilillesi EZVIZ-sovelluksella.
- Siirry QR-koodin skannausnäkyymään napauttamalla aloitusnäytön oikeassa yläkulmassa olevaa "+"-symbolia.

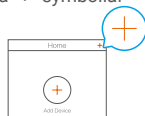

- Skannaaja tämän pika-aloitusoppaan kannessa tai kameran rungossa oleva QR-koodi.

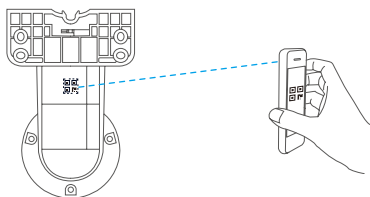

- Tee Wi-Fi-määritys loppuun käyttämällä EZVIZ-sovelluksen ohjattua toimintoa.

Vaihtoehto 2: Langallinen yhteys

- Yhdistä kamera reitittimen LAN-porttiin Ethernet-kaapelilla (ei sisälly toimitukseen).

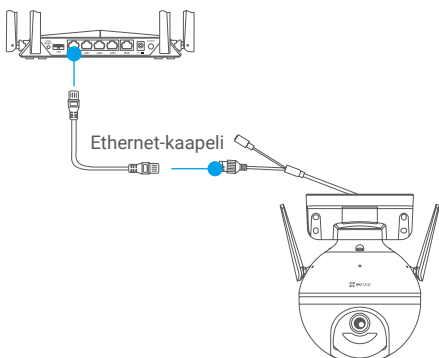

- Kirjautu tilillesi EZVIZ-sovelluksella.
- Siirry QR-koodin skannausnäkömään napauttamalla aloitusnäytön oikeassa yläkulmassa olevaa "+"-symbolia.



- Skannaaja tämän pika-aloitusoppaan kannessa tai kameran rungossa oleva QR-koodi.

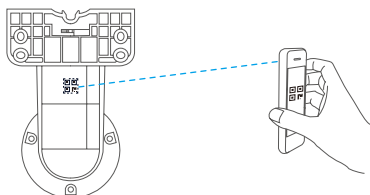

- Lisää kamera EZVIZ-sovellukseen käyttämällä ohjattua toimintoa.

Asennus

1. Aseta Micro SD -kortti (valinnainen)

- Kierrä kameraa vastapäivään.
- Irrota kameran kansi.
- Aseta Micro SD -kortti (myydään erikseen) korttipaikkaan alla olevassa kuvassa esitetyllä tavalla.
- Aseta kansi takaisin paikalleen.

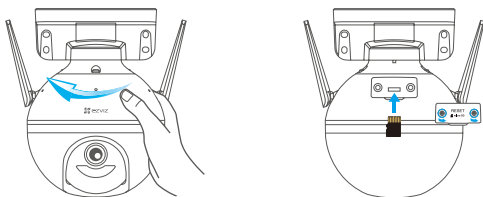

- Valitse EZVIZ-sovelluksessa **Storage Status (tallennustilan tila)** Device Settings (laiteasetukset) -näytössä tarkistaaksesi SD-kortin tilan.
- Jos muistikortin tilana näkyy **Uninitialized (alustamaton)**, alusta se napauttamalla. Tilaksi tulee tämän jälkeen **Normal (normaali)**, ja sille voi tallentaa videoita.

2. Asenna kamera

- Varmista, että seinä on riittävän vahva kestämään kameran painon kolminkertaisesti.
- Kamera voidaan asentaa seinään, kattoon tai pylväaseen.

Seinä-/kattoasennus

- Aseta porauskaavio pinnalle, johon haluat kiinnittää kameran.
- (Vain betoniseinä/-katto) Poraa ruuvinreiät mallin mukaisesti ja aseta reikiin neljä kiinnitystulppaa.
- Kiinnitä kameran pohja neljällä metalliruuvilla.

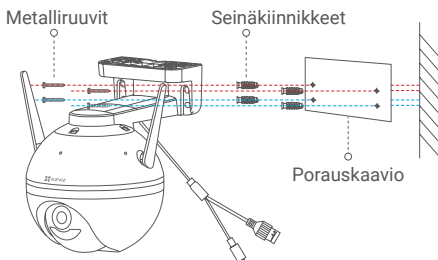

Kuva 1 Seinäasennus

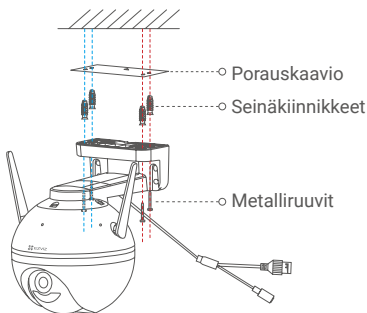

Kuva 2 Kattoasennus

Pylväasennus

Kiinnitä kameran pohja pylväaseen nippusiteellä (ei sisälly toimitukseen).

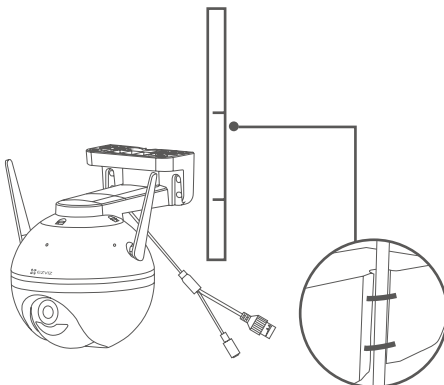

3. Asenna vesitiivistyssarja (valinnainen)

i Jos kamera on asennettu ulos tai kosteaan ympäristöön, käytä vesitiivistyssarjaa.

- Aseta tiiviste kameran Ethernet-porttiin.



- Vedä Ethernet-kaapelin A-puoli mutterin, tiiviste ja päätykappaleen läpi.

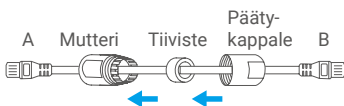

- Kiristä mutteri ja päätykappale.



- Liitä A-puoli kameran Ethernet-porttiin ja kiristä mutteri.



- Liitä B-puoli reitittimen LAN-porttiin tai PoE-kytkimeen.



i Katso lisätietoa osoitteesta www.ezviz.eu.