

COPYRIGHT © Hangzhou EZVIZ Software Co., Ltd.. ALL RIGHTS RESERVED.

Any and all information, including, among others, wordings, pictures, graphs are the properties of Hangzhou EZVIZ Software Co., Ltd. (hereinafter referred to as "EZVIZ"). This user manual (hereinafter referred to as "the Manual") cannot be reproduced, changed, translated, or distributed, partially or wholly, by any means, without the prior written permission of EZVIZ. Unless otherwise stipulated, EZVIZ does not make any warranties, guarantees or representations, express or implied, regarding to the Manual.

About this Manual

The Manual includes instructions for using and managing the product. Pictures, charts, images and all other information hereinafter are for description and explanation only. The information contained in the Manual is subject to change, without notice, due to firmware updates or other reasons. Please find the latest version in the EZVIZ™ website (<http://www.ezvizlife.com>).

Revision Record

New release – January, 2019

Trademarks Acknowledgement

EZVIZ™, ™, and other EZVIZ's trademarks and logos are the properties of EZVIZ in various jurisdictions. Other trademarks and logos mentioned below are the properties of their respective owners.

Legal Disclaimer

TO THE MAXIMUM EXTENT PERMITTED BY APPLICABLE LAW, THE PRODUCT DESCRIBED, WITH ITS HARDWARE, SOFTWARE AND FIRMWARE, IS PROVIDED "AS IS", WITH ALL FAULTS AND ERRORS, AND EZVIZ MAKES NO WARRANTIES, EXPRESS OR IMPLIED, INCLUDING WITHOUT LIMITATION, MERCHANTABILITY, SATISFACTORY QUALITY, FITNESS FOR A PARTICULAR PURPOSE, AND NON-INFRINGEMENT OF THIRD PARTY. IN NO EVENT WILL EZVIZ, ITS DIRECTORS, OFFICERS, EMPLOYEES, OR AGENTS BE LIABLE TO YOU FOR ANY SPECIAL, CONSEQUENTIAL, INCIDENTAL, OR INDIRECT DAMAGES, INCLUDING, AMONG OTHERS, DAMAGES FOR LOSS OF BUSINESS PROFITS, BUSINESS INTERRUPTION, OR LOSS OF DATA OR DOCUMENTATION, IN CONNECTION WITH THE USE OF THIS PRODUCT, EVEN IF EZVIZ HAS BEEN ADVISED OF THE POSSIBILITY OF SUCH DAMAGES.

TO THE MAXIMUM EXTENT PERMITTED BY APPLICABLE LAW, IN NO EVENT SHALL EZVIZ'S TOTAL LIABILITY FOR ALL DAMAGES EXCEED THE ORIGINAL PURCHASE PRICE OF THE PRODUCT.

EZVIZ DOES NOT UNDERTAKE ANY LIABILITY FOR PERSONAL INJURY OR PROPERTY DAMAGE AS THE RESULT OF PRODUCT INTERRUPTION OR SERVICE TERMINATION CAUSED BY: A) IMPROPER INSTALLATION OR USAGE OTHER THAN AS REQUESTED; B) THE PROTECTION OF NATIONAL OR PUBLIC INTERESTS; C) FORCE MAJEURE; D) YOURSELF OR THE THIRD PARTY, INCLUDING WITHOUT LIMITATION, USING ANY THIRD PARTY'S PRODUCTS, SOFTWARE, APPLICATIONS, AND AMONG OTHERS.

REGARDING TO THE PRODUCT WITH INTERNET ACCESS, THE USE OF PRODUCT SHALL BE WHOLLY AT YOUR OWN RISKS. EZVIZ SHALL NOT TAKE ANY RESPONSIBILITIES FOR ABNORMAL OPERATION, PRIVACY LEAKAGE OR OTHER DAMAGES RESULTING FROM CYBER ATTACK, HACKER ATTACK, VIRUS INSPECTION, OR OTHER INTERNET SECURITY RISKS; HOWEVER, EZVIZ WILL PROVIDE TIMELY TECHNICAL SUPPORT IF REQUIRED. SURVEILLANCE LAWS AND DATA PROTECTION LAWS VARY BY JURISDICTION. PLEASE CHECK ALL RELEVANT LAWS IN YOUR JURISDICTION BEFORE USING THIS PRODUCT IN ORDER TO ENSURE THAT YOUR USE CONFORMS TO THE APPLICABLE LAW. EZVIZ SHALL NOT BE LIABLE IN THE EVENT THAT THIS PRODUCT IS USED WITH ILLEGITIMATE PURPOSES.

IN THE EVENT OF ANY CONFLICTS BETWEEN THE ABOVE AND THE APPLICABLE LAW, THE LATTER PREVAILS.

A csomag tartalma

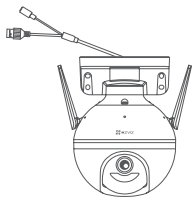

Kamera (x1)



Hálózati adapter (x1)



Csavarkészlet (x1)

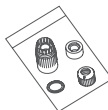

Vízálló készlet (x1)



Fúrósablon (x1)



Szabályozással kapcsolatos információk (x1)



Gyors használatba vételi útmutató (x1)

Alap

Tápellátás bemenete

Ethernet-csatlakozó

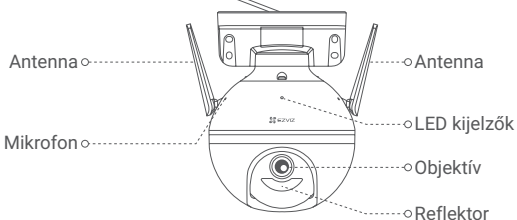

Név
LED kijelzők

Leírás

- Folyamatos vörös: a kamera elindul.
- Lassan villogó vörös: a wifi-kapcsolat sikertelen.
- Gyorsan villogó vörös: kamerakivétel (pl. Micro SD-kártya hiba).
- Folyamatos kék: az EZVIZ alkalmazásban éppen a videó élőbeni megtekintése történik.
- Lassan villogó kék: a kamera megfelelően működik.
- Gyorsan villogó kék: a kamera készen áll a wifi-kapcsolatra.

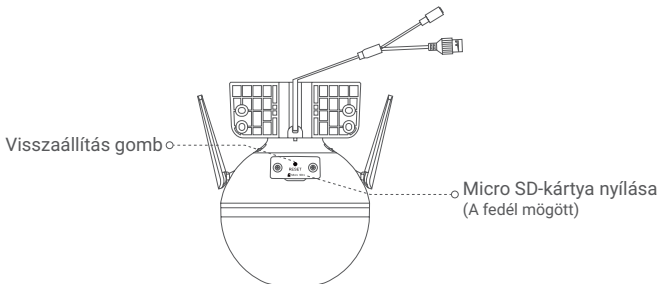

Név
Visszaállítás gomb

Leírás

Tartsa lenyomva 5 másodpercig az újraindításhoz és az összes paraméter alaphelyzetbe állításához.

Beállítás

1. Bekapcsolás

Csatlakoztassa a tápkábelt a kamerába, majd a hálózati adaptert csatlakoztassa a hálózati feszültségre az alábbi ábra szerint.

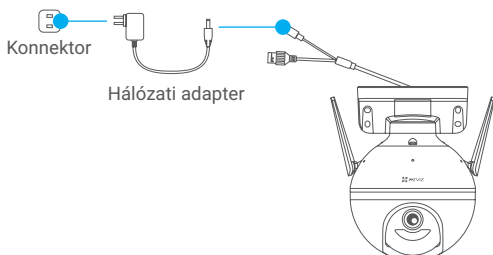

- i** A gyorsan villogó kékre váltó LED azt jelzi, hogy a kamera be van kapcsolva, és készen áll a Wi-Fi konfigurálására.

2. Kapcsolódás az internethez

1. Szerezze be az EZVIZ alkalmazást

- Csatlakoztassa mobiltelefonját a Wi-Fi hálózatra.
- Keresse meg az „EZVIZ” alkalmazást az App Store-ban vagy a Google Play-en, töltsse le, majd telepítse.
- Indítsa el az alkalmazást, majd regisztráljon egy EZVIZ felhasználói fiókot.

2. Kamera hozzáadása az EZVIZ-hez

1. opció: Csatlakoztatás a vezeték nélküli hálózathoz

- Jelentkezzen be fiókjába az EZVIZ alkalmazás használatával.
- A kezdőképernyő jobb felső sarkában található „+” jelre koppintva nyissa meg a QR-kód beolvasása felületet.

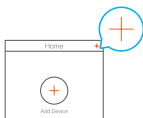

- Olvassa be a Gyors használatba vételi útmutató borítóján vagy a kameratesten lévő QR-kódot.

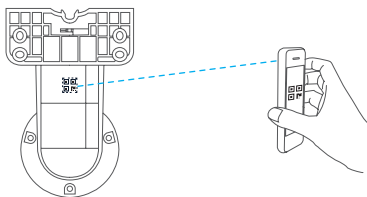

- A wifi-beállítások elvégzéséhez kövesse az EZVIZ alkalmazás varázslójának utasításait.

2. opció: Csatlakoztatás a vezetékes hálózathoz

- Csatlakoztassa a kamerát a router LAN-csatlakozójához az Ethernet-kábellel (a csomag nem tartalmazza).

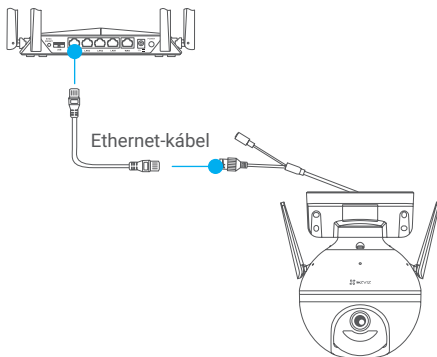

- Jelentkezzen be fiókjába az EZVIZ alkalmazás használatával.
- A kezdőképernyő jobb felső sarkában található „+” jelre koppintva nyissa meg a QR-kód beolvasása felületet.



- Olvassa be a Gyors használatba vételi útmutató borítóján vagy a kameratesten lévő QR-kódot.

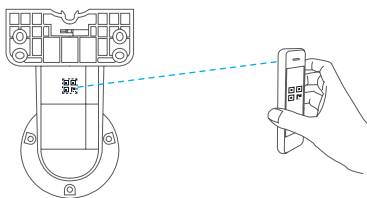

- A varázsló utasításait követve adja hozzá a kamerát az EZVIZ alkalmazáshoz.

Telepítés

1. A Micro SD-kártya behelyezése (opcionális)

- Forgassa el a kamerát balra.
- Távolítsa el a kamera fedelét.
- Helyezze a Micro SD-kártyát (külön megvásárolható) a kártyanyílásba az alábbi ábra szerint.
- Helyezze vissza a fedelet.

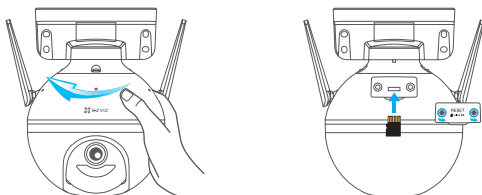

- Az EZVIZ alkalmazásban koppintson a Device Settings (Eszközbeállítások) felület **Storage Status (Tárolóállapot)** elemére, és ellenőrizze az SD-kártya állapotát.
- Ha a memóriakártya állapota **Uninitialized (Inicializálatlan)**, koppintson ide az inicializálásához. Az állapot ekkor **Normal (Normál)** állapotra vált, és a kártya képes lesz videók tárolására.

2. A kamera telepítése

- Ellenőrizze, hogy a fal képes-e megtartani a kamera súlyának legalább háromszorosát.
- A kamera szerelhető falra, mennyezetre vagy oszlopra.

Szerelés falra/mennyezetre

- A fúrósablont helyezze arra a felületre, amelyre a kamerát szerelni fogja.
- (Csak cement- vagy téglafal/mennyezet esetén) Fúrjon szerelőlyukakat a sablon szerint, és helyezzen be négy tiplik.
- Rögzítse a kameratalpat négy fémcsavarral.

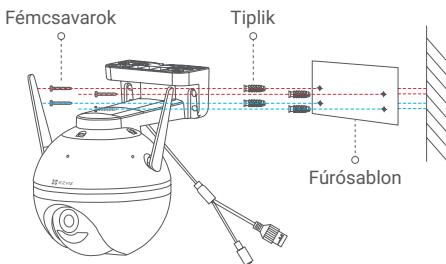

1. ábra Szerelés falra

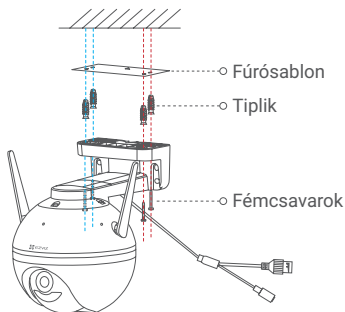

2. ábra Szerelés mennyezetre

Szerelés oszlopra

Kábelkötözővel (a csomag nem tartalmazza) rögzítse a kameratalpat az oszlopra.

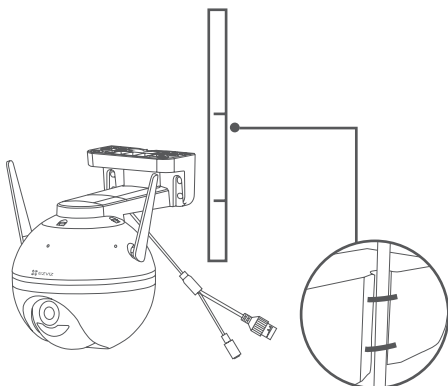

3. A vízálló készlet felszerelése (opcionális)

i Ha a kamerát kültérbe vagy nedves környezetbe telepíti, használja a vízálló készletet.

- Helyezze a gumitömítést a kamera Ethernet-portjába.



- Az Ethernet-kábel A végét vezesse keresztül az anyán, a tömítésen és a zárósapkán.

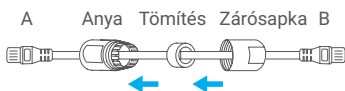

- Húzza meg az anyát és a zárósapkát.



- Az A véget dugja be a kamera Ethernet-portjába, és húzza meg az anyát.



- A B véget dugja be a router vagy a PoE kapcsoló LAN-portjába.



i Részletes információkért keresse fel a www.ezviz.eu weboldalt.