

COPYRIGHT © Hangzhou EZVIZ Software Co., Ltd.. ALL RIGHTS RESERVED.

Any and all information, including, among others, wordings, pictures, graphs are the properties of Hangzhou EZVIZ Software Co., Ltd. (hereinafter referred to as "EZVIZ"). This user manual (hereinafter referred to as "the Manual") cannot be reproduced, changed, translated, or distributed, partially or wholly, by any means, without the prior written permission of EZVIZ. Unless otherwise stipulated, EZVIZ does not make any warranties, guarantees or representations, express or implied, regarding to the Manual.

### **About this Manual**

The Manual includes instructions for using and managing the product. Pictures, charts, images and all other information hereinafter are for description and explanation only. The information contained in the Manual is subject to change, without notice, due to firmware updates or other reasons. Please find the latest version in the EZVIZ™ website (<http://www.ezvizlife.com>).

### **Revision Record**

New release – January, 2019

### **Trademarks Acknowledgement**

EZVIZ™, ™, and other EZVIZ's trademarks and logos are the properties of EZVIZ in various jurisdictions. Other trademarks and logos mentioned below are the properties of their respective owners.

### **Legal Disclaimer**

TO THE MAXIMUM EXTENT PERMITTED BY APPLICABLE LAW, THE PRODUCT DESCRIBED, WITH ITS HARDWARE, SOFTWARE AND FIRMWARE, IS PROVIDED "AS IS", WITH ALL FAULTS AND ERRORS, AND EZVIZ MAKES NO WARRANTIES, EXPRESS OR IMPLIED, INCLUDING WITHOUT LIMITATION, MERCHANTABILITY, SATISFACTORY QUALITY, FITNESS FOR A PARTICULAR PURPOSE, AND NON-INFRINGEMENT OF THIRD PARTY. IN NO EVENT WILL EZVIZ, ITS DIRECTORS, OFFICERS, EMPLOYEES, OR AGENTS BE LIABLE TO YOU FOR ANY SPECIAL, CONSEQUENTIAL, INCIDENTAL, OR INDIRECT DAMAGES, INCLUDING, AMONG OTHERS, DAMAGES FOR LOSS OF BUSINESS PROFITS, BUSINESS INTERRUPTION, OR LOSS OF DATA OR DOCUMENTATION, IN CONNECTION WITH THE USE OF THIS PRODUCT, EVEN IF EZVIZ HAS BEEN ADVISED OF THE POSSIBILITY OF SUCH DAMAGES.

TO THE MAXIMUM EXTENT PERMITTED BY APPLICABLE LAW, IN NO EVENT SHALL EZVIZ'S TOTAL LIABILITY FOR ALL DAMAGES EXCEED THE ORIGINAL PURCHASE PRICE OF THE PRODUCT.

EZVIZ DOES NOT UNDERTAKE ANY LIABILITY FOR PERSONAL INJURY OR PROPERTY DAMAGE AS THE RESULT OF PRODUCT INTERRUPTION OR SERVICE TERMINATION CAUSED BY: A) IMPROPER INSTALLATION OR USAGE OTHER THAN AS REQUESTED; B) THE PROTECTION OF NATIONAL OR PUBLIC INTERESTS; C) FORCE MAJEURE; D) YOURSELF OR THE THIRD PARTY, INCLUDING WITHOUT LIMITATION, USING ANY THIRD PARTY'S PRODUCTS, SOFTWARE, APPLICATIONS, AND AMONG OTHERS.

REGARDING TO THE PRODUCT WITH INTERNET ACCESS, THE USE OF PRODUCT SHALL BE WHOLLY AT YOUR OWN RISKS. EZVIZ SHALL NOT TAKE ANY RESPONSIBILITIES FOR ABNORMAL OPERATION, PRIVACY LEAKAGE OR OTHER DAMAGES RESULTING FROM CYBER ATTACK, HACKER ATTACK, VIRUS INSPECTION, OR OTHER INTERNET SECURITY RISKS; HOWEVER, EZVIZ WILL PROVIDE TIMELY TECHNICAL SUPPORT IF REQUIRED. SURVEILLANCE LAWS AND DATA PROTECTION LAWS VARY BY JURISDICTION. PLEASE CHECK ALL RELEVANT LAWS IN YOUR JURISDICTION BEFORE USING THIS PRODUCT IN ORDER TO ENSURE THAT YOUR USE CONFORMS TO THE APPLICABLE LAW. EZVIZ SHALL NOT BE LIABLE IN THE EVENT THAT THIS PRODUCT IS USED WITH ILLEGITIMATE PURPOSES.

IN THE EVENT OF ANY CONFLICTS BETWEEN THE ABOVE AND THE APPLICABLE LAW, THE LATTER PREVAILS.

## Isi Kemasan

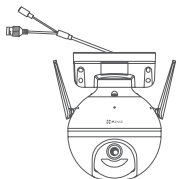

Kamera (x1)



Adaptor Daya (x1)



Perlengkapan Sekrup (x1)

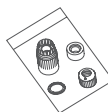

Kit Antiair (x1)



Acuan Bor (x1)



Informasi Peraturan (x1)



Buku Panduan (x1)

## Informasi Dasar

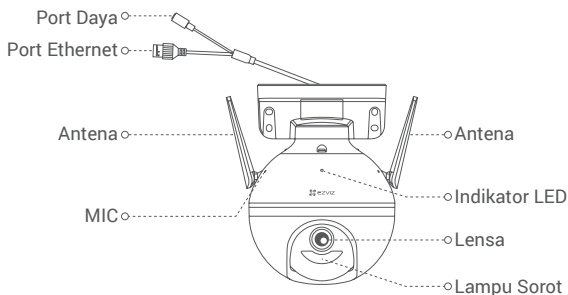

### Nama

Indikator LED

### Deskripsi

- Merah Pekat: Kamera mulai menyala.
- Merah Berkedip Pelan: Sambungan Wi-Fi gagal.
- Merah Berkedip Cepat: Pengecualian pada kamera (misalnya, kartu Micro SD rusak).
- Biru Pekat: Video sedang ditayangkan secara langsung pada aplikasi EZVIZ.
- Biru Berkedip Pelan: Kamera berfungsi dengan baik.
- Biru Berkedip Cepat: Kamera siap terhubung ke Wi-Fi.

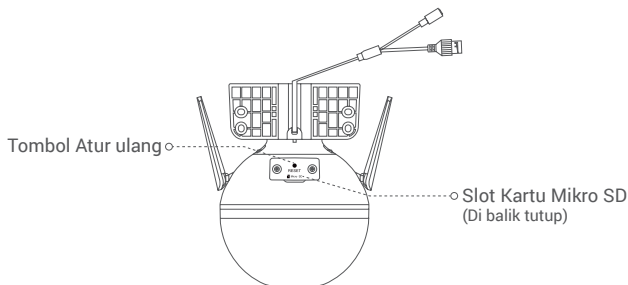

### Nama

Tombol Atur ulang

### Deskripsi

Tahan selama 5 detik untuk memulai ulang dan mengembalikan semua parameter ke default.

# Pengaturan

## 1. Menyalakan Kamera

Pasang kabel daya ke kamera, lalu colokkan adaptor daya ke stopkontak seperti yang diperlihatkan pada gambar di bawah ini.

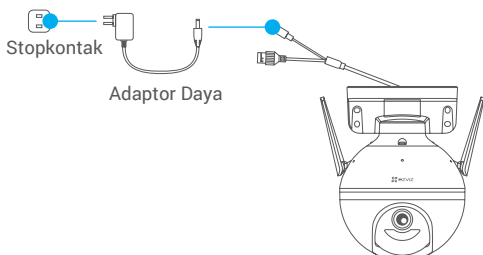

- Indikator LED yang berubah menjadi biru berkedip cepat menunjukkan bahwa kamera menyala dan siap untuk konfigurasi Wi-Fi.

## 2. Menghubungkan ke Internet

### 1. Dapatkan aplikasi EZVIZ

- Sambungkan telepon seluler Anda ke Wi-Fi.
- Unduh dan instal aplikasi EZVIZ dengan mencari "EZVIZ" di App Store atau Google Play Store™.
- Jalankan aplikasi dan daftarkan akun pengguna EZVIZ.

### 2. Tambahkan kamera ke EZVIZ

#### Opsi 1: Sambungan Nirkabel

- Masuk ke akun Anda menggunakan aplikasi EZVIZ.
- Di layar Utama, ketuk "+" di sudut kanan atas untuk masuk ke antarmuka Pindai Kode QR.



- Pindai kode QR di sampul Buku Panduan atau di badan kamera.

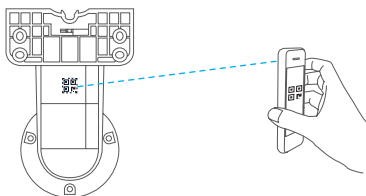

- Ikuti petunjuk aplikasi EZVIZ untuk menyelesaikan konfigurasi Wi-Fi.

#### Opsi 2: Koneksi Kabel

- Hubungkan kamera ke port LAN dari router Anda dengan kabel Ethernet (tidak termasuk dalam paket).

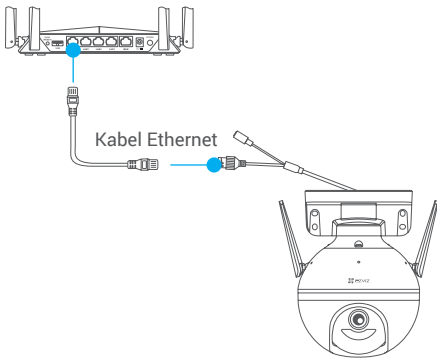

- Masuk ke akun Anda menggunakan aplikasi EZVIZ.
- Di layar Utama, ketuk “+” di sudut kanan atas untuk masuk ke antarmuka Pindai Kode QR.

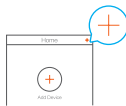

- Pindai kode QR di sampul Buku Panduan atau di badan kamera.

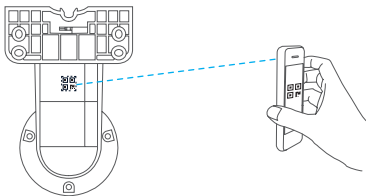

- Ikuti panduan untuk menambahkan kamera ke aplikasi EZVIZ.

## Pemasangan

### 1. Pasang Kartu Micro SD (Opsional)

- Putar kamera berlawanan arah jarum jam.
- Lepas penutup pada kamera.
- Masukkan kartu mikro SD (dijual terpisah) ke dalam slot kartu seperti ditunjukkan pada gambar di bawah ini.
- Pasang kembali penutupnya.

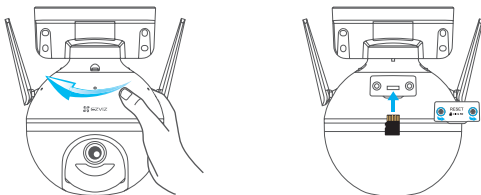

- Di aplikasi EZVIZ, ketuk **Storage Status (Status Penyimpanan)** di antarmuka Device Settings (Pengaturan Perangkat) untuk memeriksa status kartu SD.
- Jika status kartu memori ditampilkan sebagai **Uninitialized (Belum Terinisialisasi)**, ketuk untuk menginisialisasikannya. Status kemudian akan berubah menjadi **Normal** dan dapat menyimpan video.

## 2. Pasang Kamera

- Pastikan dinding cukup kuat untuk menahan tiga kali bobot kamera.
- Kamera dapat dipasang di dinding, plafon atau tiang.

### Pemasangan di Dinding/Plafon

- Tempatkan acuan bor ke permukaan yang Anda pilih untuk memasang kamera.
- (Hanya untuk dinding/plafon beton) Bor lubang sekrup sesuai templat, lalu masukkan empat pengait.
- Gunakan empat sekrup logam untuk memasang alas kamera.

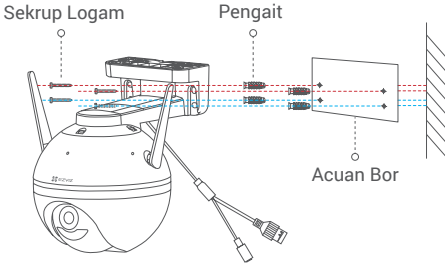

Gambar 1 Pemasangan pada Dinding

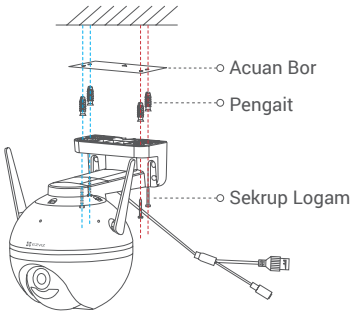

Gambar 2 Pemasangan pada Plafon

### Pemasangan pada tiang

Gunakan pengikat kabel (tidak termasuk dalam paket) untuk memasang alas kamera ke tiang.

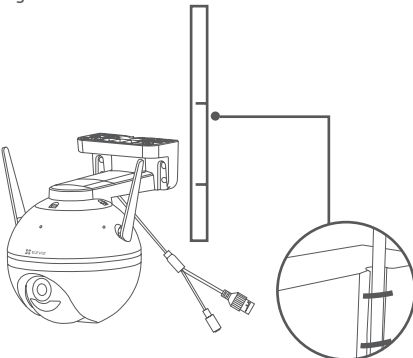

### 3. Pasang Perlengkapan Kedap air (Opsional)

**i** Jika kamera dipasang di luar ruangan atau di lingkungan lembap, gunakan kit kedap air ini.

- Masukkan gasket ke port Ethernet kamera.



- Masukkan sisi A kabel Ethernet melalui mur, gasket, dan penutup endcap.

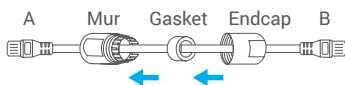

- Kencangkan mur dan endcap.



- Masukkan sisi A ke dalam port Ethernet kamera dan kencangkan murnya.



- Hubungkan sisi B dengan port LAN pada router atau sakelar PoE.



**i** Untuk informasi selengkapnya, kunjungi [www.evizlife.com](http://www.evizlife.com).