

COPYRIGHT © Hangzhou EZVIZ Software Co., Ltd.. ALL RIGHTS RESERVED.

Any and all information, including, among others, wordings, pictures, graphs are the properties of Hangzhou EZVIZ Software Co., Ltd. (hereinafter referred to as "EZVIZ"). This user manual (hereinafter referred to as "the Manual") cannot be reproduced, changed, translated, or distributed, partially or wholly, by any means, without the prior written permission of EZVIZ. Unless otherwise stipulated, EZVIZ does not make any warranties, guarantees or representations, express or implied, regarding to the Manual.

### **About this Manual**

The Manual includes instructions for using and managing the product. Pictures, charts, images and all other information hereinafter are for description and explanation only. The information contained in the Manual is subject to change, without notice, due to firmware updates or other reasons. Please find the latest version in the EZVIZ™ website (<http://www.ezvizlife.com>).

### **Revision Record**

New release – January, 2019

### **Trademarks Acknowledgement**

EZVIZ™, ™, and other EZVIZ's trademarks and logos are the properties of EZVIZ in various jurisdictions. Other trademarks and logos mentioned below are the properties of their respective owners.

### **Legal Disclaimer**

TO THE MAXIMUM EXTENT PERMITTED BY APPLICABLE LAW, THE PRODUCT DESCRIBED, WITH ITS HARDWARE, SOFTWARE AND FIRMWARE, IS PROVIDED "AS IS", WITH ALL FAULTS AND ERRORS, AND EZVIZ MAKES NO WARRANTIES, EXPRESS OR IMPLIED, INCLUDING WITHOUT LIMITATION, MERCHANTABILITY, SATISFACTORY QUALITY, FITNESS FOR A PARTICULAR PURPOSE, AND NON-INFRINGEMENT OF THIRD PARTY. IN NO EVENT WILL EZVIZ, ITS DIRECTORS, OFFICERS, EMPLOYEES, OR AGENTS BE LIABLE TO YOU FOR ANY SPECIAL, CONSEQUENTIAL, INCIDENTAL, OR INDIRECT DAMAGES, INCLUDING, AMONG OTHERS, DAMAGES FOR LOSS OF BUSINESS PROFITS, BUSINESS INTERRUPTION, OR LOSS OF DATA OR DOCUMENTATION, IN CONNECTION WITH THE USE OF THIS PRODUCT, EVEN IF EZVIZ HAS BEEN ADVISED OF THE POSSIBILITY OF SUCH DAMAGES.

TO THE MAXIMUM EXTENT PERMITTED BY APPLICABLE LAW, IN NO EVENT SHALL EZVIZ'S TOTAL LIABILITY FOR ALL DAMAGES EXCEED THE ORIGINAL PURCHASE PRICE OF THE PRODUCT.

EZVIZ DOES NOT UNDERTAKE ANY LIABILITY FOR PERSONAL INJURY OR PROPERTY DAMAGE AS THE RESULT OF PRODUCT INTERRUPTION OR SERVICE TERMINATION CAUSED BY: A) IMPROPER INSTALLATION OR USAGE OTHER THAN AS REQUESTED; B) THE PROTECTION OF NATIONAL OR PUBLIC INTERESTS; C) FORCE MAJEURE; D) YOURSELF OR THE THIRD PARTY, INCLUDING WITHOUT LIMITATION, USING ANY THIRD PARTY'S PRODUCTS, SOFTWARE, APPLICATIONS, AND AMONG OTHERS.

REGARDING TO THE PRODUCT WITH INTERNET ACCESS, THE USE OF PRODUCT SHALL BE WHOLLY AT YOUR OWN RISKS. EZVIZ SHALL NOT TAKE ANY RESPONSIBILITIES FOR ABNORMAL OPERATION, PRIVACY LEAKAGE OR OTHER DAMAGES RESULTING FROM CYBER ATTACK, HACKER ATTACK, VIRUS INSPECTION, OR OTHER INTERNET SECURITY RISKS; HOWEVER, EZVIZ WILL PROVIDE TIMELY TECHNICAL SUPPORT IF REQUIRED. SURVEILLANCE LAWS AND DATA PROTECTION LAWS VARY BY JURISDICTION. PLEASE CHECK ALL RELEVANT LAWS IN YOUR JURISDICTION BEFORE USING THIS PRODUCT IN ORDER TO ENSURE THAT YOUR USE CONFORMS TO THE APPLICABLE LAW. EZVIZ SHALL NOT BE LIABLE IN THE EVENT THAT THIS PRODUCT IS USED WITH ILLEGITIMATE PURPOSES.

IN THE EVENT OF ANY CONFLICTS BETWEEN THE ABOVE AND THE APPLICABLE LAW, THE LATTER PREVAILS.

## สิ่งที่บรรจุอยู่ในบรรจุภัณฑ์

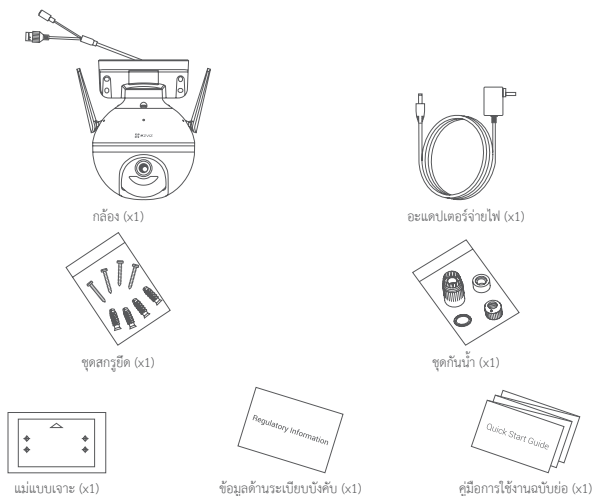

## ข้อมูลพื้นฐาน

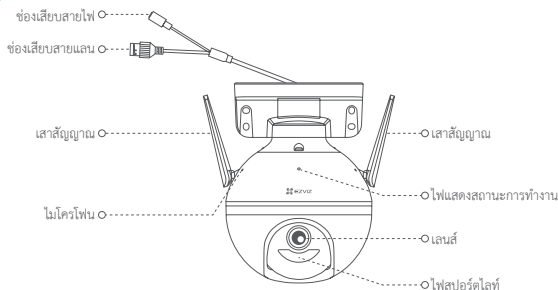

ชื่อ  
ไฟแสดงสถานะการทำงาน

คำอธิบาย

- สีแดงคิง: กล้องกำลังเริ่มต้นการทำงาน
- สีแดงกระพริบช้า: การเชื่อมต่อ Wi-Fi ล้มเหลว
- สีแดงกระพริบเร็ว: ข้อผิดพลาดของกล้อง (เช่น ข้อผิดพลาดของการ์ด Micro SD)
- สีน้ำเงินคิงที่: กำลังดูวิดีโอสดในแอป EZVIZ
- สีน้ำเงินกระพริบช้า: กล้องทำงานปกติ
- สีน้ำเงินกระพริบเร็ว: กล้องพร้อมเชื่อมต่อ Wi-Fi

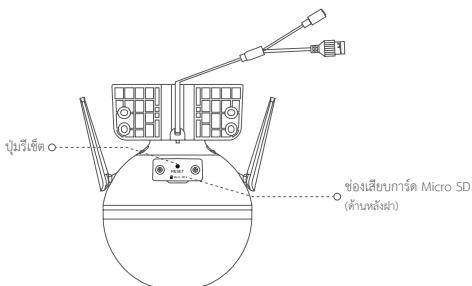

ชื่อ  
ปุ่มรีเซ็ต

คำอธิบาย  
กดปุ่มค้างไว้ 5 วินาทีเพื่อรีเซ็ตและรีเซ็ตค่าพารามิเตอร์ทั้งหมดกลับสู่ค่าเริ่มต้น

# การตั้งค่า

## 1. การเปิดเครื่อง

เสียบสายไฟเข้ากับปลั๊กและเสียบอะแดปเตอร์จ่ายไฟเข้ากับปลั๊กไฟดังแสดงในรูปด้านล่าง

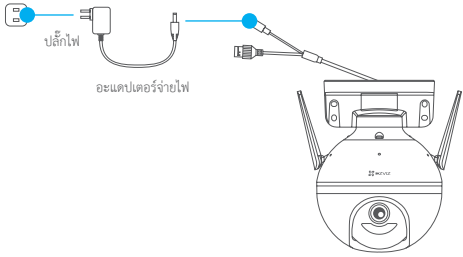

**i** ไฟ LED แสดงสถานะที่เปลี่ยนเป็นสีน้ำเงินกระพริบเร็วแสดงว่ากล้องเปิดเครื่องและพร้อมกำหนดค่า Wi-Fi

## 2. เชื่อมต่อกับอินเทอร์เน็ต

### 1. ดาวน์โหลดแอป EZVIZ

- เชื่อมต่อโทรศัพท์มือถือของคุณกับ Wi-Fi
- ดาวน์โหลดและติดตั้งแอป EZVIZ โดยค้นหา "EZVIZ" ใน App Store หรือ Google Play Store™
- เปิดใช้แอปและลงทะเบียนผู้ใช้ EZVIZ

### 2. เพิ่มกล้องลงในแอป EZVIZ

#### ตัวเลือกที่ 1: การเชื่อมต่อแบบไร้สาย

- เข้าสู่ระบบบัญชีของคุณโดยใช้แอป EZVIZ
- บนหน้าจอหลักแตะ "+" ที่มุมขวาบนเพื่อไปที่อินเตอร์เฟซสแกนรหัสคิวอาร์

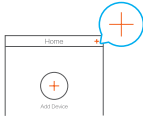

- สแกนรหัสคิวอาร์บนหน้าปกคู่มือการใช้งานฉบับย่อหรือบนตัวกล้อง

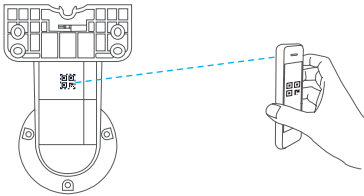

- ทำตามตัวช่วยของแอป EZVIZ เพื่อกำหนดค่า Wi-Fi ให้เสร็จเรียบร้อย

#### ตัวเลือกที่ 2: การเชื่อมต่อแบบใช้สาย

- เชื่อมต่อกล้องกับช่องเสียบสายแลนบนเราเตอร์ของคุณด้วยสายแลน (ไม่รวมอยู่ในบรรจุภัณฑ์)

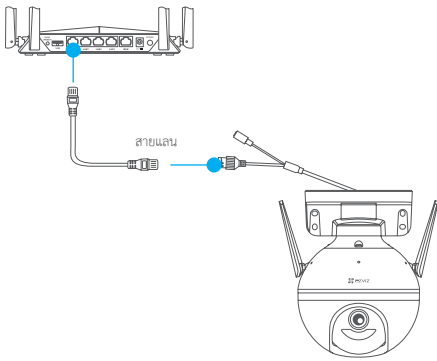

- เข้าสู่ระบบบัญชีของคุณโดยใช้แอป EZVIZ
- บนหน้าจอหลัก กด "+" ที่มุมขวาบนเพื่อที่อินเตอร์เฟซสแกนรหัสคิวอาร์

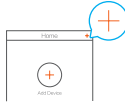

- สแกนรหัสคิวอาร์บนหน้าปกคู่มือการใช้งานฉบับย่อหรือบนตัวกล้อง

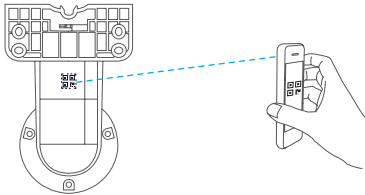

- ทำตามตัวช่วยเพื่อเพิ่มกล้องบนแอป EZVIZ

## การติดตั้ง

### 1. ติดตั้งการ์ด Micro SD (อุปกรณ์เสริม)

- หมุนกล้องทวนเข็มนาฬิกา
- ถอดฝาบนตัวกล้องออก
- ใส่การ์ด Micro SD (จำหน่ายแยกต่างหาก) เข้าไปในช่องที่ตั้งแสดงในรูปด้านล่าง
- ใส่ฝาปิดกลับคืน

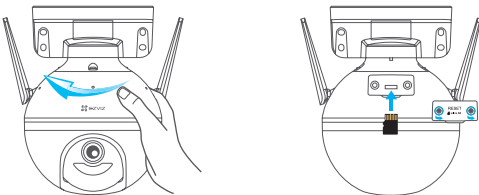

- ในแอป EZVIZ ให้แตะที่ **Storage Status** (สถานะอุปกรณ์จัดเก็บข้อมูล) ที่อยู่ในอินเตอร์เฟซ Device Settings (การตั้งค่าอุปกรณ์) เพื่อตรวจสอบสถานะของการ์ด SD
- หากการ์ดหน่วยความจำแสดงสถานะ **Uninitialized** (ยังไม่เริ่มการใช้งาน) ให้แตะเพื่อเริ่มการใช้งาน สถานะจะเปลี่ยนเป็น **Normal** (ปกติ) และการ์ดหน่วยความจำจะสามารถจัดเก็บวิดีโอได้

## 2. ติดตั้งกล่อง

- ตรวจสอบให้แน่ใจว่าผนังมีความแข็งแรงมากพอที่จะรองรับน้ำหนักได้สามเท่าของน้ำหนักกล่อง
- กล่องสามารถติดตั้งได้ทั้งบนผนัง เพดาน หรือเสา

### การติดตั้งบนผนัง/เพดาน

- วางแม่แบบเจาะลงบนพื้นผิวที่คุณเลือกที่จะติดตั้งกล่อง
- (สำหรับผนัง/เพดานซีเมนต์เท่านั้น) เจาะรูสกรูตามแม่แบบ แล้วใส่ทุกสั้ว
- ใช้สกรูโลหะสี่ตัวเพื่อยึดฐานกล่อง

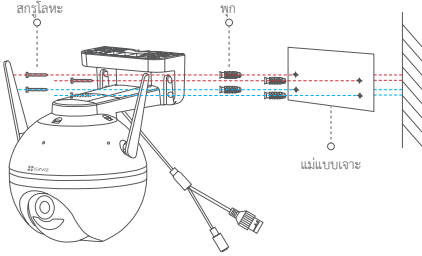

รูปที่ 1 การติดตั้งบนผนัง

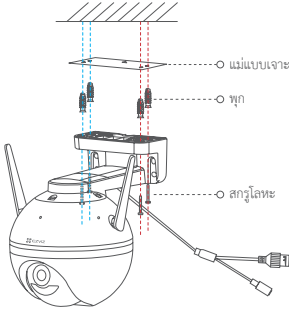

รูปที่ 2 การติดตั้งบนเพดาน

### การติดตั้งบนเสา

ใช้สายรัด (ไม่รวมอยู่ในบรรจุภัณฑ์) ยึดฐานกล่องเข้ากับเสา

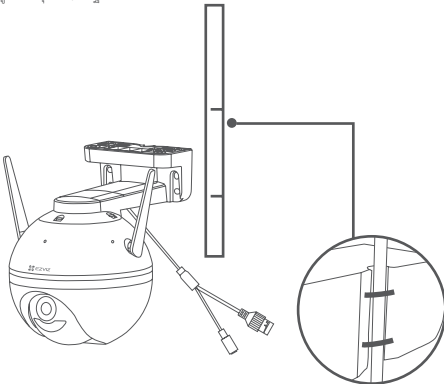

### 3. ติดตั้งอุปกรณ์ป้องกันน้ำ (ตัวเลือกเสริม)

**i** ถ้าติดตั้งกล่องโวนอกอาคารหรือในสภาพแวดล้อมที่มีความชื้น โปรดใช้อุปกรณ์ป้องกันน้ำ

- เสียบปะเก็นเข้ากับช่องเสียบสายแลนของกล่อง



- ใสแหวนสกรู ปะเก็น และฝาปิดเข้าทางด้าน A ของสายแลน

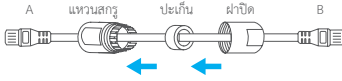

- ขันแหวนสกรูและฝาปิดให้แน่น



- เสียบด้าน A เข้ากับช่องเสียบสายแลนของกล่องและขันแหวนสกรูให้แน่น



- เชื่อมต่อด้าน B กับช่องเสียบสายแลนของเราเตอร์หรือสวิตช์แบบ PoE



**i** สำหรับข้อมูลโดยละเอียด โปรดดูที่ [www.ezvizlife.com/th](http://www.ezvizlife.com/th)