

COPYRIGHT © Hangzhou EZVIZ Software Co., Ltd.. ALL RIGHTS RESERVED.

Any and all information, including, among others, wordings, pictures, graphs are the properties of Hangzhou EZVIZ Software Co., Ltd. (hereinafter referred to as "EZVIZ"). This user manual (hereinafter referred to as "the Manual") cannot be reproduced, changed, translated, or distributed, partially or wholly, by any means, without the prior written permission of EZVIZ. Unless otherwise stipulated, EZVIZ does not make any warranties, guarantees or representations, express or implied, regarding to the Manual.

About this Manual

The Manual includes instructions for using and managing the product. Pictures, charts, images and all other information hereinafter are for description and explanation only. The information contained in the Manual is subject to change, without notice, due to firmware updates or other reasons. Please find the latest version in the EZVIZ™ website (<http://www.ezvizlife.com>).

Revision Record

New release – January, 2019

Trademarks Acknowledgement

EZVIZ™, ™, and other EZVIZ's trademarks and logos are the properties of EZVIZ in various jurisdictions. Other trademarks and logos mentioned below are the properties of their respective owners.

Legal Disclaimer

TO THE MAXIMUM EXTENT PERMITTED BY APPLICABLE LAW, THE PRODUCT DESCRIBED, WITH ITS HARDWARE, SOFTWARE AND FIRMWARE, IS PROVIDED "AS IS", WITH ALL FAULTS AND ERRORS, AND EZVIZ MAKES NO WARRANTIES, EXPRESS OR IMPLIED, INCLUDING WITHOUT LIMITATION, MERCHANTABILITY, SATISFACTORY QUALITY, FITNESS FOR A PARTICULAR PURPOSE, AND NON-INFRINGEMENT OF THIRD PARTY. IN NO EVENT WILL EZVIZ, ITS DIRECTORS, OFFICERS, EMPLOYEES, OR AGENTS BE LIABLE TO YOU FOR ANY SPECIAL, CONSEQUENTIAL, INCIDENTAL, OR INDIRECT DAMAGES, INCLUDING, AMONG OTHERS, DAMAGES FOR LOSS OF BUSINESS PROFITS, BUSINESS INTERRUPTION, OR LOSS OF DATA OR DOCUMENTATION, IN CONNECTION WITH THE USE OF THIS PRODUCT, EVEN IF EZVIZ HAS BEEN ADVISED OF THE POSSIBILITY OF SUCH DAMAGES.

TO THE MAXIMUM EXTENT PERMITTED BY APPLICABLE LAW, IN NO EVENT SHALL EZVIZ'S TOTAL LIABILITY FOR ALL DAMAGES EXCEED THE ORIGINAL PURCHASE PRICE OF THE PRODUCT.

EZVIZ DOES NOT UNDERTAKE ANY LIABILITY FOR PERSONAL INJURY OR PROPERTY DAMAGE AS THE RESULT OF PRODUCT INTERRUPTION OR SERVICE TERMINATION CAUSED BY: A) IMPROPER INSTALLATION OR USAGE OTHER THAN AS REQUESTED; B) THE PROTECTION OF NATIONAL OR PUBLIC INTERESTS; C) FORCE MAJEURE; D) YOURSELF OR THE THIRD PARTY, INCLUDING WITHOUT LIMITATION, USING ANY THIRD PARTY'S PRODUCTS, SOFTWARE, APPLICATIONS, AND AMONG OTHERS.

REGARDING TO THE PRODUCT WITH INTERNET ACCESS, THE USE OF PRODUCT SHALL BE WHOLLY AT YOUR OWN RISKS. EZVIZ SHALL NOT TAKE ANY RESPONSIBILITIES FOR ABNORMAL OPERATION, PRIVACY LEAKAGE OR OTHER DAMAGES RESULTING FROM CYBER ATTACK, HACKER ATTACK, VIRUS INSPECTION, OR OTHER INTERNET SECURITY RISKS; HOWEVER, EZVIZ WILL PROVIDE TIMELY TECHNICAL SUPPORT IF REQUIRED. SURVEILLANCE LAWS AND DATA PROTECTION LAWS VARY BY JURISDICTION. PLEASE CHECK ALL RELEVANT LAWS IN YOUR JURISDICTION BEFORE USING THIS PRODUCT IN ORDER TO ENSURE THAT YOUR USE CONFORMS TO THE APPLICABLE LAW. EZVIZ SHALL NOT BE LIABLE IN THE EVENT THAT THIS PRODUCT IS USED WITH ILLEGITIMATE PURPOSES.

IN THE EVENT OF ANY CONFLICTS BETWEEN THE ABOVE AND THE APPLICABLE LAW, THE LATTER PREVAILS.

Kutu İçeriği

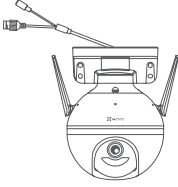

Kamera (x1)

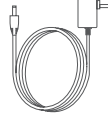

Güç Adaptörü (x1)



Vida Kiti (x1)

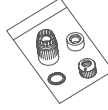

Su Geçirmez Kit (x1)

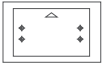

Delme Şablonu (x1)



Mevzuat Bilgisi (x1)



Hızlı Başlangıç Kılavuzu (x1)

Temel Bilgiler

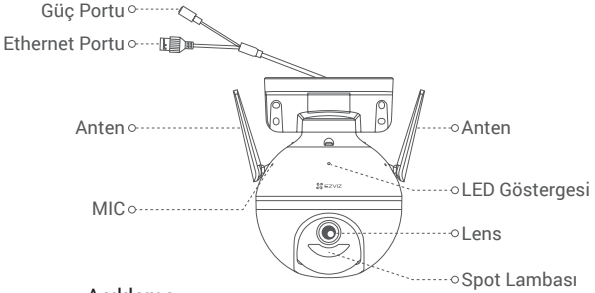

İsim

LED Göstergesi

Açıklama

- Sürekli Kırmızı: Kamera başlatılıyor.
- Yavaş Yanıp Sönen Kırmızı: Wi-Fi bağlantısı başarısız.
- Hızlı Yanıp Sönen Kırmızı: Kamera istisnası (ör. Micro SD kart hatası).
- Sürekli Mavi: Video, EZVIZ uygulamasında canlı görüntüleniyor.
- Yavaş Yanıp Sönen Mavi: Kamera düzgün çalışıyor.
- Hızlı Yanıp Sönen Mavi: Kamera Wi-Fi bağlantısı için hazır.

Sıfırlama Düğmesi

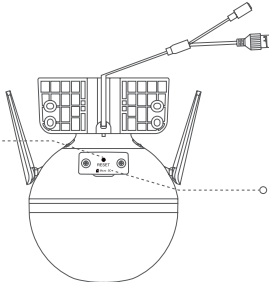

Mikro SD Kart Yuvası
(Kapağın arkasında)

İsim

Sıfırlama
Düğmesi

Açıklama

Yeniden başlatmak ve tüm parametreleri sıfırlamak için 5 saniye basılı tutun.

Kurulum

1. Gücü açma

Güç kablosunu kameraya takın ve ardından güç adaptörünü aşağıdaki şekilde gösterildiği gibi bir prize takın.

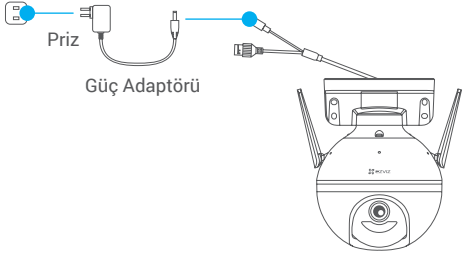

- Hızlı yanıp sönen mavi LED göstergesi, kameraya güç verildiğini ve kameranın Wi-Fi yapılandırması için hazır olduğunu belirtir.

2. İnternete Bağlanın

1. EZVIZ uygulamasını indirin

- Mobil telefonunuzu Wi-Fi'ye bağlayın.
- App Store veya Google Play Store™ üzerinde "EZVIZ" araması yaparak EZVIZ uygulamasını indirin ve yükleyin.
- Uygulamayı başlatın ve bir EZVIZ kullanıcı hesabı oluşturun.

2. Kamerayı EZVIZ'e ekleyin

Seçenek 1: Kablosuz Bağlantı

- EZVIZ uygulamasını kullanarak hesabınıza girin.
- Ana ekranda, QR Kodunu Tara arayüzüne gitmek için sağ üst köşedeki "+" düğmesine dokunun.

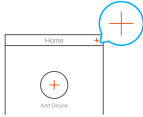

- Hızlı Başlangıç Kılavuzu kapağındaki veya kamera gövdesindeki QR kodunu tarayın.

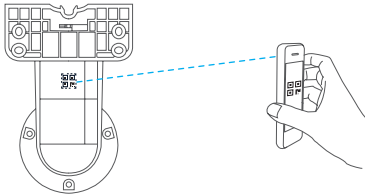

- Wi-Fi yapılandırmasını tamamlamak için EZVIZ uygulama sihirbazını takip edin.

Seçenek 2: Kablolü Bağlantı

- Kamerayı yönlendiricinizin LAN portuna Ethernet kablosu ile bağlayın (pakete dâhil değildir).

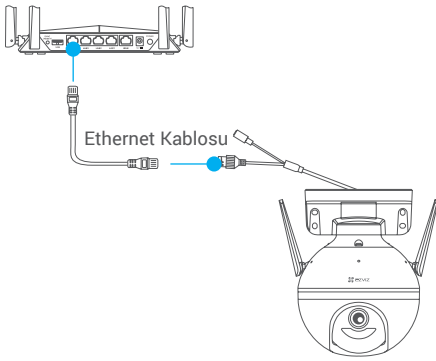

- EZVIZ uygulamasını kullanarak hesabınıza girin.
- Ana ekranda, QR Kodunu Tara arayüzüne gitmek için sağ üst köşedeki "+" düğmesine dokunun.

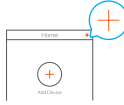

- Hızlı Başlangıç Kılavuzu kapağındaki veya kamera gövdesindeki QR kodunu tarayın.

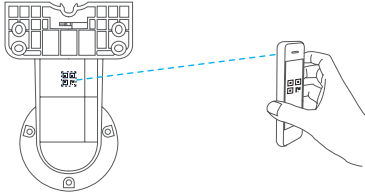

- Sihirbazı takip edin ve kamerayı EZVIZ uygulamasına ekleyin.

Kurulum

1. Micro SD Kartı takın (İsteğe Bağlı)

- Kamerayı saat yönünün tersine döndürün.
- Kamera üzerindeki kapağı çıkarın.
- Micro SD kartı (ayrıca satılır) aşağıdaki şekilde gösterilen kart yuvasına takın.
- Kapağı tekrar yerine takın.

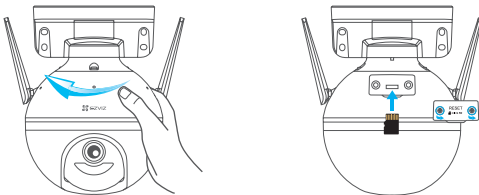

- EZVIZ uygulamasında, SD kartın durumunu kontrol etmek için Device Settings (Aygıt Ayarları) arayüzündeki **Storage Status (Depolama Durumu)**'na dokunun.
- Hafıza kartı durumu **Uninitialized (Başlatılmamış)** olarak görünüyorsa, başlatmak için dokunun. Durum **Normal** hale gelecek ve videoları saklayabilecektir.

2. Kamerayı Kurun

- Duvarın, kameranın ağırlığının üç katına dayanacak kadar güçlü olduğundan emin olun.
- Kamera duvara, tavana veya direğe monte edilebilir.

Duvara/Tavana Montaj

- Delme şablonunu, kamerayı takmak için seçtiğiniz yüzeye yerleştirin.
- (Yalnızca beton duvar/tavan için) Vida deliklerini şablona göre delin ve dört dübel takın.
- Kamera tabanını sabitlemek için dört metal vidayı kullanın.

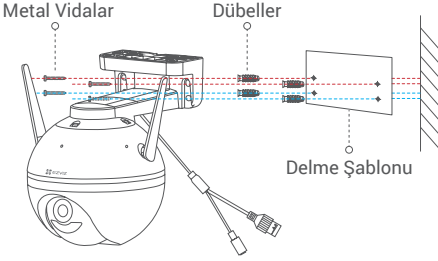

Şek.1 Duvara Montaj

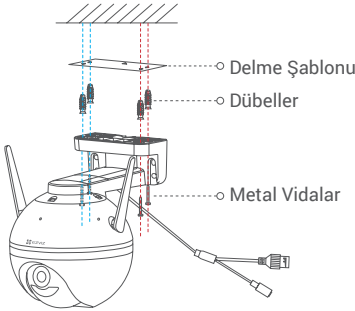

Şek.2 Tavana Montaj

Direğe Montaj

Kamera tabanını direğe sabitlemek için kablo bağı kullanın (pakete dâhil değildir).

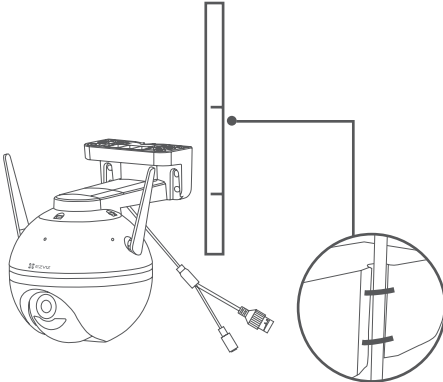

3. Su Geçirmez Kiti Takın (İsteğe Bağlı)

i Kameranın dışarıya veya nemli ortama takılması halinde, lütfen su geçirmez kiti kullanın.

- Contayı kameranın Ethernet portuna takın.



- Ethernet kablosunun A tarafını somun, conta ve uç parçası boyunca geçirin.

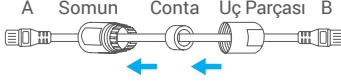

- Somunu ve uç parçasını sıkın.

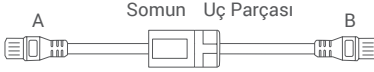

- Kameranın Ethernet portuna A tarafını takın ve somunu sıkın.



- B tarafını, yönlendiricinin LAN portuna veya PoE anahtarına bağlayın.



i Ayrıntılı bilgi için lütfen www.ezvizlife.com sitesine bakın.