

Any and all information, including, among others, wordings, pictures, graphs are the properties of Hangzhou EZVIZ Software Co., Ltd. (hereinafter referred to as “EZVIZ”). This user manual (hereinafter referred to as “the Manual”) cannot be reproduced, changed, translated, or distributed, partially or wholly, by any means, without the prior written permission of EZVIZ. Unless otherwise stipulated, EZVIZ does not make any warranties, guarantees or representations, express or implied, regarding to the Manual.

About this Manual

The Manual includes instructions for using and managing the product. Pictures, charts, images and all other information hereinafter are for description and explanation only. The information contained in the Manual is subject to change, without notice, due to firmware updates or other reasons. Please find the latest version in the EZVIZ™ website (<http://www.ezvizlife.com>).

Revision Record

New release – January, 2021

Trademarks Acknowledgement

EZVIZ™, ™, and other EZVIZ's trademarks and logos are the properties of EZVIZ in various jurisdictions. Other trademarks and logos mentioned below are the properties of their respective owners.

Legal Disclaimer

TO THE MAXIMUM EXTENT PERMITTED BY APPLICABLE LAW, THE PRODUCT DESCRIBED, WITH ITS HARDWARE, SOFTWARE AND FIRMWARE, IS PROVIDED “AS IS”, WITH ALL FAULTS AND ERRORS, AND EZVIZ MAKES NO WARRANTIES, EXPRESS OR IMPLIED, INCLUDING WITHOUT LIMITATION, MERCHANTABILITY, SATISFACTORY QUALITY, FITNESS FOR A PARTICULAR PURPOSE, AND NON-INFRINGEMENT OF THIRD PARTY. IN NO EVENT WILL EZVIZ, ITS DIRECTORS, OFFICERS, EMPLOYEES, OR AGENTS BE LIABLE TO YOU FOR ANY SPECIAL, CONSEQUENTIAL, INCIDENTAL, OR INDIRECT DAMAGES, INCLUDING, AMONG OTHERS, DAMAGES FOR LOSS OF BUSINESS PROFITS, BUSINESS INTERRUPTION, OR LOSS OF DATA OR DOCUMENTATION, IN CONNECTION WITH THE USE OF THIS PRODUCT, EVEN IF EZVIZ HAS BEEN ADVISED OF THE POSSIBILITY OF SUCH DAMAGES.

TO THE MAXIMUM EXTENT PERMITTED BY APPLICABLE LAW, IN NO EVENT SHALL EZVIZ'S TOTAL LIABILITY FOR ALL DAMAGES EXCEED THE ORIGINAL PURCHASE PRICE OF THE PRODUCT.

EZVIZ DOES NOT UNDERTAKE ANY LIABILITY FOR PERSONAL INJURY OR PROPERTY DAMAGE AS THE RESULT OF PRODUCT INTERRUPTION OR SERVICE TERMINATION CAUSED BY: A) IMPROPER INSTALLATION OR USAGE OTHER THAN AS REQUESTED; B) THE PROTECTION OF NATIONAL OR PUBLIC INTERESTS; C) FORCE MAJEURE; D) YOURSELF OR THE THIRD PARTY, INCLUDING WITHOUT LIMITATION, USING ANY THIRD PARTY'S PRODUCTS, SOFTWARE, APPLICATIONS, AND AMONG OTHERS.

REGARDING TO THE PRODUCT WITH INTERNET ACCESS, THE USE OF PRODUCT SHALL BE WHOLLY AT YOUR OWN RISKS. EZVIZ SHALL NOT TAKE ANY RESPONSIBILITIES FOR ABNORMAL OPERATION, PRIVACY LEAKAGE OR OTHER DAMAGES RESULTING FROM CYBER ATTACK, HACKER ATTACK, VIRUS INSPECTION, OR OTHER INTERNET SECURITY RISKS; HOWEVER, EZVIZ WILL PROVIDE TIMELY TECHNICAL SUPPORT IF REQUIRED. SURVEILLANCE LAWS AND DATA PROTECTION LAWS VARY BY JURISDICTION. PLEASE CHECK ALL RELEVANT LAWS IN YOUR JURISDICTION BEFORE USING THIS PRODUCT IN ORDER TO ENSURE THAT YOUR USE CONFORMS TO THE APPLICABLE LAW. EZVIZ SHALL NOT BE LIABLE IN THE EVENT THAT THIS PRODUCT IS USED WITH ILLEGITIMATE PURPOSES.

IN THE EVENT OF ANY CONFLICTS BETWEEN THE ABOVE AND THE APPLICABLE LAW, THE LATTER PREVAILS.

Table des matières

Contenu du carton	1
Notions de base.....	2
Obtenir l'application EZVIZ.....	2
Présentation du câblage	3
1. Sonnette EZVIZ avec carillon.....	3
2. Sonnette EZVIZ sans carillon	3
Installation du kit d'alimentation	3
Installation de la sonnette	5
Configuration de la sonnette.....	7
Installation de la carte microSD (facultatif).....	7
Initialiser la carte microSD.....	7
Visionner votre appareil	8
1. Vue en direct.....	8
2. Paramètres.....	9
EZVIZ Connect.....	10
1. Use Amazon Alexa	10
2. Use Google Assistant.....	11
Résolution des problèmes.....	11

Contenu du carton



Sonnette (x1)



Plaques de fixation (x2)
Choisissez celle qui vous offre le meilleur angle de surveillance.



Mousse pour plaque (x1)
Stabilise la plaque de fixation lorsque vous l'installez sur une surface rugueuse.



Kit d'alimentation (x1)



Foret (x1)



Tournevis (x1)



Vis de montage (x3)



Cheville (x3)



Vis de sécurité (x1)



Vis de fixation (x2)



Connecteur de fils (x4)



Faisceau de câbles (x1)



Fil fusible (x1)



Fil en U (x2)



Informations réglementaires (x2)



1 guide de démarrage rapide

Outils dont vous pourriez avoir besoin



Perceuse (x1)

Notions de base

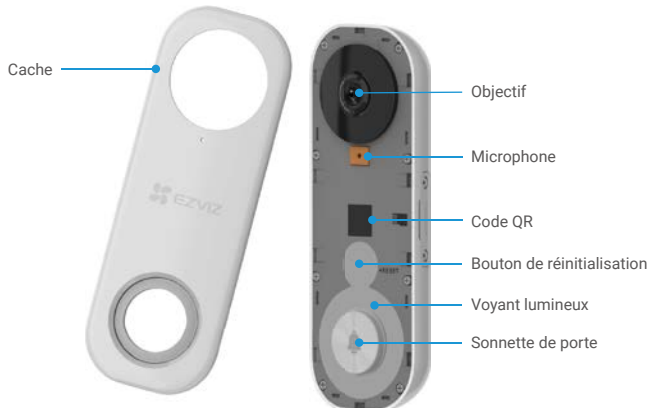

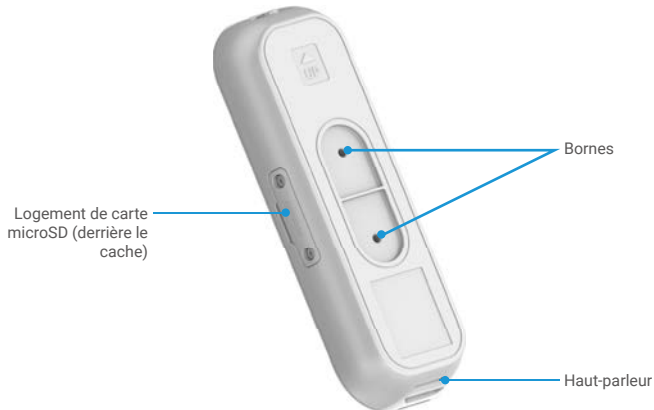

Nom	Description
Voyant lumineux	<p>Rouge</p> <ul style="list-style-type: none"> Rouge fixe : la sonnette démarre. Clignotement lent en rouge : Réseau déconnecté. Clignotement rapide en rouge : anomalie de la sonnette (p. ex. erreur de carte microSD). <p>Bleu</p> <ul style="list-style-type: none"> Bleu fixe : la sonnette fonctionne correctement. Clignotement rapide en bleu : la sonnette est prête pour une connexion WiFi.
Bouton de réinitialisation	Patiencez 5 secondes pour que le dispositif se réinitialise et accède au mode de configuration WiFi.



Nom	Description
Carte microSD (vendue séparément)	Initialisez la carte dans l'application EZVIZ avant de l'utiliser.

Obtenir l'application EZVIZ

1. Connectez votre téléphone portable à un réseau Wi-Fi (conseillé).
2. Téléchargez et installez l'application EZVIZ en recherchant « EZVIZ » dans l'App Store ou dans Google Play™.
3. Lancez l'application et créez un compte utilisateur EZVIZ.

 <p>Application EZVIZ</p>	 	<p>1 Si vous possédez déjà l'application, vérifiez que vous utilisez la dernière version. Pour déterminer si une mise à jour est disponible, accédez à l'App Store et effectuez une recherche avec le mot-clé EZVIZ.</p>
--	---	---

Présentation du câblage

1. Sonnette EZVIZ avec carillon

i Si un carillon mécanique ou électronique est déjà installé chez vous, installez le kit d'alimentation et la sonnette, puis connectez les fils comme illustré sur le schéma ci-dessous.

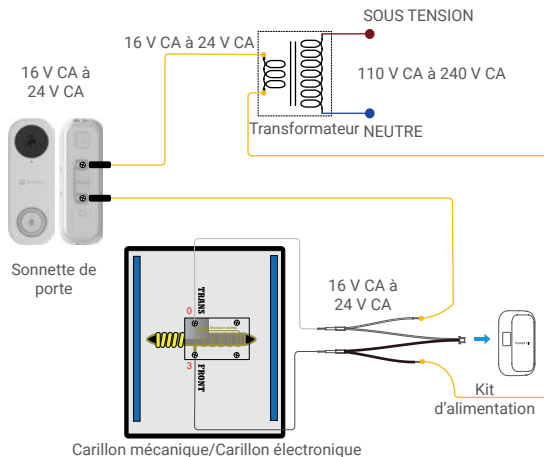

2. Sonnette EZVIZ sans carillon

i Si aucun carillon n'est installé chez vous, ignorez l'étape d'installation du kit d'alimentation, installez la sonnette, puis connectez les fils comme illustré sur le schéma ci-dessous.

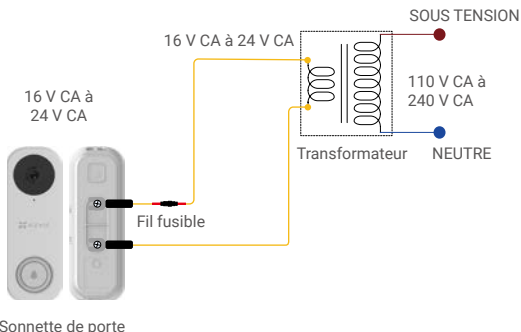

- i** • Nous recommandons d'installer un nouveau transformateur pour porter la sortie de 16 à 24 volts.
- Reportez-vous au Guide de démarrage rapide de votre carillon ou de votre transformateur pour obtenir leurs détails d'installation.

Installation du kit d'alimentation

i Le kit d'alimentation garantit que votre sonnette sera alimentée lorsqu'elle en aura besoin, n'oubliez donc pas de l'installer avant d'installer votre sonnette.

1 Coupez l'électricité au niveau du disjoncteur contrôlant le circuit de la sonnette.

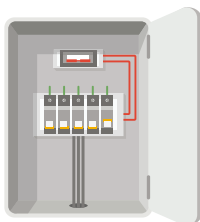

2 Insérez l'une des extrémités du faisceau de câbles dans le kit d'alimentation.

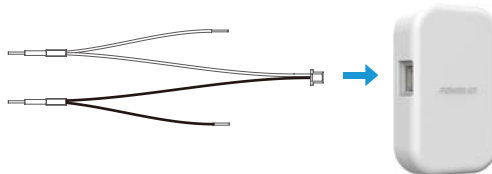

3 Retirez le cache de votre carillon mécanique.

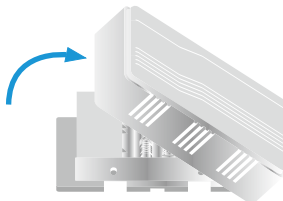

4 Retirez les fils existants des bornes TRANS et FRONT (ENTRÉE) du carillon.



5 Connectez le faisceau de câbles aux bornes TRANS et FRONT (ENTRÉE) du carillon.

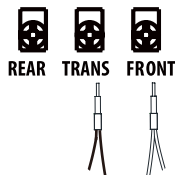

6 Insérez le fil de carillon existant et l'autre extrémité du faisceau de câbles dans le connecteur de fils et torsadez-les fermement. Répétez cette étape avec l'autre fil de carillon.

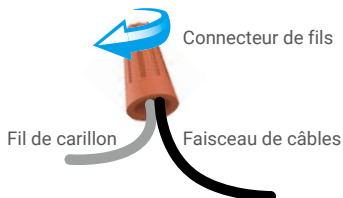

7 Installez le kit d'alimentation sur le côté du carillon.

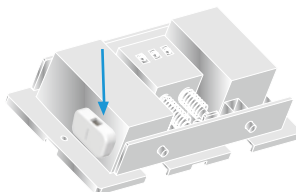

8 Remettez en place le cache du carillon.

Installation de la sonnette

i Hauteur d'installation recommandée : 1,2 m au-dessus du sol.

1 Coupez l'électricité au niveau du disjoncteur contrôlant le circuit de la sonnette.

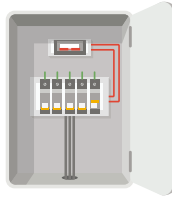

2 (Facultatif) Lorsque la surface du mur est irrégulière, collez la mousse à la plaque de fixation.

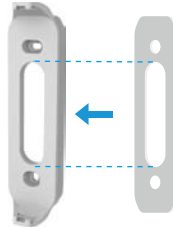

3 Utilisez la plaque de fixation, ou utilisez les plaques de fixation inclinées comme support de montage supplémentaire si vous souhaitez en voir plus sur un côté spécifique.

En utilisant la plaque de fixation comme modèle, marquez l'emplacement des deux trous de fixation sur le mur, insérez les dispositifs d'ancrage, puis fixez la plaque au mur.

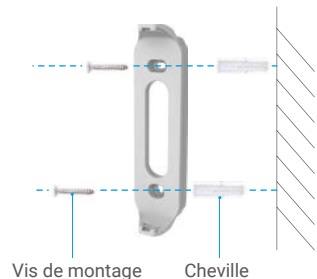
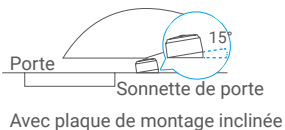
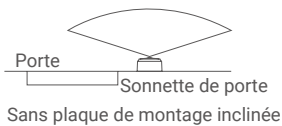

i Profondeur du trou recommandée : 25 à 30 mm.

4 Si vous avez installé un carillon, suivez l'**Option A** ; sinon, suivez l'**Option B**.

Option A Connectez la sonnette avec les fils de votre sonnette existante.

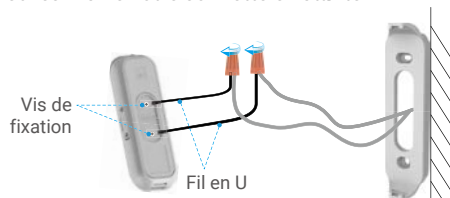

Source d'alimentation : 16 à 24 V CA

Option B Connectez le fil fusible à votre fil de sonnette existant.

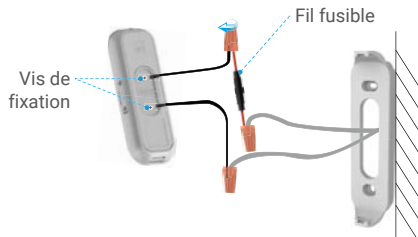

Source d'alimentation : 16 à 24 V CA

5 Installez la sonnette sur la plaque de fixation.



6 Insérez la vis de sécurité en haut de la plaque pour fixer la sonnette.



7 Rétablissez l'électricité au niveau du disjoncteur.

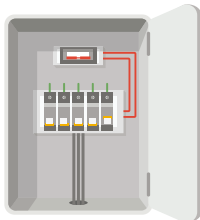

1 Un rapide clignotement bleu du voyant indique que la sonnette est sous tension. S'il n'apparaît pas, coupez l'électricité et vérifiez le câblage. S'il apparaît, passez à la configuration de la sonnette.

Configuration de la sonnette



1 Ajoutez votre sonnette à l'application EZVIZ.

1. Retirez le cache de la sonnette.
2. Connectez-vous à votre compte EZVIZ.
3. Dans l'écran d'accueil, appuyez sur le bouton « + » situé dans le coin supérieur droit pour accéder à l'interface de Scan QR Code (numérisation du code QR).
4. Numérisez le code QR sur l'appareil ou sur la couverture de ce guide de démarrage rapide lorsque le voyant clignote rapidement en bleu.
5. Suivez l'assistant pour ajouter la sonnette à l'application EZVIZ.
6. Remettez le cache en place.

2 Choisissez le type de carillon correspondant.

1. Dans l'application EZVIZ, appuyez sur Chime Type (Type de carillon) dans l'interface Device Settings (Paramètres du dispositif) pour accéder à l'interface Chime Type (Type de carillon).
2. Choisissez le type de carillon installé chez vous.

Installation de la carte microSD (facultatif)



1. Retirez le cache se trouvant sur le côté de la sonnette à l'aide d'un tournevis.
2. Insérez une carte microSD (vendue séparément) dans le logement jusqu'à ce qu'elle s'enclenche.
3. Remettez le cache en place et serrez les vis avec un tournevis.

i Après avoir installé la carte microSD, vous devez initialiser la carte dans l'application EZVIZ avant de l'utiliser.

Initialiser la carte microSD

Wi-Fi Configure	TEST-WiFi  >
Storage Status	>
Device Version	Vx.x.x build xxxxxx No new version.

1. Dans l'application EZVIZ, appuyez sur **Storage Status (État du stockage)** dans l'interface Device Settings (Paramètres de l'appareil) pour vérifier l'état de la carte microSD.
2. Si l'état affiché est **Uninitialized (Non initialisée)**, appuyez pour l'initialiser.
3. L'état sera changé en « **Normal** » (**Normal**) pour vous permettre d'enregistrer des vidéos.

Visionner votre appareil

i L'interface de l'application peut être différente en raison de la mise à jour de la version, et l'interface de l'application que vous avez installée sur votre téléphone prévaut.







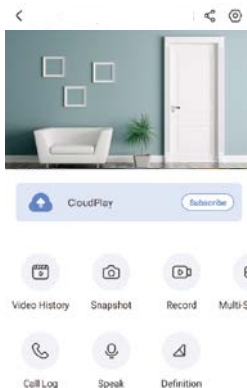

1. Vue en direct

Lorsque vous lancez l'application EZVIZ, la page de l'appareil qui s'affiche est la suivante.

Vous pouvez visionner et écouter un flux en direct, prendre des instantanés, enregistrer des vidéos, et choisir la définition vidéo selon vos besoins.



i Balayez l'écran vers la gauche et la droite pour voir d'autres icônes.

Icône	Description
	Partager : partager votre appareil avec la personne de votre choix.
	Paramètres : afficher ou modifier les paramètres de l'appareil.
	Video History (Historique vidéo) : afficher les enregistrements.
	Snapshot (Instantané) : prendre un instantané.
	Record (Enregistrer) : démarrer/arrêter manuellement l'enregistrement.
	Multi-screen Live (Multiécran en direct) : Appuyez pour sélectionner la disposition de la fenêtre de vue en direct.
	Call Log (Journal des appels) : afficher le journal des appels.
	Speak (Conversation) : utiliser la fonction de conversation.
	Definition (Définition) : sélectionner la résolution vidéo parmi Ultra HD, HD ou Standard.

i Reportez-vous à l'interface réelle pour des informations spécifiques.

2. Paramètres

Dans la page des paramètres, vous pouvez régler les paramètres de l'appareil.

Paramètre	Description
Answer Doorbell Call (Répondre à un appel de la sonnette)	Si cette option est désactivée, l'appareil ne répondra pas à un appel de la sonnette.
Audio	Fonctions audio. Lorsque cette option est désactivée, ni l'affichage en direct ni les vidéos enregistrées n'ont de son.
Status Light (Voyant d'état)	Vous pouvez connaître l'état de l'appareil grâce aux différents voyants qui brillent. Lorsque cette option est désactivée, les voyants sont éteints.
IR Light (Éclairage IR)	L'éclairage IR aide la caméra à obtenir des images en noir et blanc dans des conditions de faible éclairage. S'il est désactivé, la qualité des images capturées dans des environnements sombres sera influencée. <ul style="list-style-type: none">• Alarm Notification (Notification d'alarme) : Vous pouvez sélectionner différents modes de détection et l'appareil émettra des alarmes en conséquence. Lorsque cette option est activée, vous recevrez des notifications 24 h/24 et 7 j/7 sans qu'aucun Notification Schedule (calendrier de notification) ne soit défini.• Notification Schedule (Calendrier de notification) : Lorsque cette option est activée, l'appareil activera/désactivera les notifications push des messages en fonction des paramètres de votre calendrier.• Set Notification Schedule (Définir le calendrier de notification) : Vous pouvez définir votre calendrier de notification ici.• Motion Detection Area (Zone de détection de mouvement) : Vous pouvez sélectionner la zone de détection ici.• Motion Detection Sensitivity (Sensibilité de la détection de mouvement) : Vous pouvez sélectionner la sensibilité de détection ici.• Select the mode (Sélectionner le mode) : Vous pouvez sélectionner 3 modes différents ici. Si vous choisissez les deux premiers modes, un avertissement sonore sera émis si l'appareil détecte des mouvements de personnes ou d'animaux.
Alarm Notification (Notification d'alarme)	
Time Zone (Fuseau horaire)	Vous pouvez sélectionner le fuseau horaire de votre choix ici.
Daylight Saving Time (Heure d'été)	Sélectionnez l'heure d'été si nécessaire.
Date Format (Format de la date)	Vous pouvez sélectionner le format de la date de votre choix ici.
Wi-Fi	Vous pouvez voir le Wi-Fi auquel l'appareil est connecté, et vous pouvez appuyer pour le connecter à un autre Wi-Fi.
Cloud Storage (Stockage cloud)	Vous pouvez vous abonner au stockage cloud ici.
Storage Status (État du stockage)	Vous pouvez voir l'état de votre stockage cloud et de votre carte mémoire ici.
Device Version (Version de l'appareil)	Vous pouvez voir la version de l'appareil ici.
Image Encryption (Chiffrement des images)	Si cette option est activée, les images capturées par l'appareil ne seront accessibles qu'après la saisie d'un mot de passe.
Change Encryption Password (Modifier le mot de passe de chiffrement)	Vous pouvez modifier votre mot de passe de chiffrement ici. Le mot de passe par défaut est le code de vérification de l'appareil.
Offline Notification (Notification hors ligne)	Si cette option est activée, des notifications seront envoyées à votre application lorsque la sonnette sera hors ligne.
User Guide (Guide de l'utilisateur)	Vous pouvez lire le guide de l'utilisateur de l'appareil ici.
About (À propos)	Vous pouvez marquer l'endroit où l'appareil est installé et obtenir la catégorie du produit, le modèle de l'appareil, le numéro de série et le code QR de l'appareil ici.
Delete Device (Supprimer l'appareil)	Appuyez sur pour supprimer l'appareil de votre compte EZVIZ.

- 1 Pour des raisons de confidentialité, veuillez retirer la carte SD ou tout autre support de stockage (le cas échéant) lorsque vous transférez l'appareil à d'autres personnes.

Connexion à EZVIZ

1. Utiliser Amazon Alexa

Ces instructions vous permettront de contrôler vos appareils EZVIZ avec Amazon Alexa. Si vous rencontrez des difficultés au cours du processus, veuillez vous reporter à la section **Résolution des problèmes**.

Avant de commencer, assurez-vous que :

1. Les appareils EZVIZ sont connectés à l'application EZVIZ.
2. Dans l'application EZVIZ, désactivez l'option « Image Encryption » (Chiffrement de l'image) dans la page Device Settings (Paramètres de l'appareil).
3. Vous disposez d'un appareil compatible avec Alexa (c'est-à-dire l'Echo Spot, l'Echo Show, le tout nouveau Echo Show, le Fire TV [toutes générations], le Fire TV Stick [deuxième génération uniquement] ou le téléviseur intelligent Fire TV Edition).
4. L'application Amazon Alexa est déjà installée sur votre appareil intelligent, et vous avez créé un compte.

Pour contrôler les appareils EZVIZ avec Amazon Alexa :

1. Ouvrez l'application Alexa et sélectionnez « Skills and Games » (Skills et jeux) dans le menu.
2. Depuis l'écran Skills et jeux, cherchez « EZVIZ », et vous trouverez les skills EZVIZ.
3. Sélectionnez la compétence de votre appareil EZVIZ, puis appuyez sur **ENABLE TO USE (ACTIVER POUR UTILISER)**.
4. Saisissez votre nom d'utilisateur et votre mot de passe EZVIZ, puis appuyez sur **Sign in (Connexion)**.
5. Appuyez sur le bouton **Authorize (Autoriser)** pour autoriser Alexa à accéder à votre compte EZVIZ, afin qu'Alexa puisse contrôler vos appareils EZVIZ.
6. Le message « EZVIZ has been successfully linked » (EZVIZ a été associé avec succès) s'affichera ; appuyez ensuite sur **DISCOVER DEVICES (DÉCOUVRIR LES APPAREILS)** pour permettre à Alexa de découvrir tous vos appareils EZVIZ.
7. Retournez au menu de l'application Alexa et sélectionnez « Devices » (Appareils) ; dans le menu « Devices », vous verrez tous vos dispositifs EZVIZ.

Commande vocale

Découvrez un nouvel appareil intelligent via le menu « Smart Home » (Maison intelligente) de l'application Alexa ou la fonction de commande vocale d'Alexa.

Une fois l'appareil trouvé, vous pourrez le contrôler avec votre voix. Dites des commandes simples à Alexa.

- 📌 Le nom de votre appareil, par exemple : « show xxxx camera, » (« affiche la caméra xxxx ») peut être modifié dans l'application EZVIZ. Chaque fois que vous changez le nom de l'appareil, vous devrez le découvrir à nouveau pour mettre à jour le nom.

Résolution des problèmes

Que dois-je faire si Alexa ne trouve pas mon appareil ?

Vérifiez s'il y a des problèmes de connexion à Internet.

Essayez de redémarrer l'appareil intelligent et de redécouvrir l'appareil sur Alexa.

Pourquoi l'état de l'appareil affiche-t-il « Offline » (Hors ligne) sur Alexa ?

Il se peut que votre connexion sans fil ait été perdue. Redémarrez l'appareil intelligent et redécouvrez l'appareil sur Alexa.

Il se peut que l'accès à Internet sur votre routeur soit indisponible. Vérifiez si votre routeur est connecté à l'Internet et réessayez.

- 📌 Pour plus de détails sur les pays qui prennent en charge l'utilisation d'Amazon Alexa, reportez-vous à son site officiel.

2. Utiliser l'Assistant Google

Grâce à l'Assistant Google, vous pouvez activer votre appareil EZVIZ et le regarder en direct en utilisant les commandes vocales de l'Assistant Google.

Les appareils et applications suivants sont nécessaires :

1. Une application EZVIZ fonctionnelle.
2. Dans l'application EZVIZ, désactivez l'option « Image Encryption » (Chiffrement de l'image) et activez l'option « Audio » dans la page Device Settings (Paramètres de l'appareil).
3. Un téléviseur avec un appareil Chromecast fonctionnel connecté à celui-ci.
4. L'application Assistant Google installée sur votre téléphone.

Pour commencer, effectuez les opérations suivantes :

1. Configurez l'appareil EZVIZ et assurez-vous qu'il fonctionne correctement dans l'application.
2. Téléchargez l'application Google Home depuis l'App Store ou Google Play Magasin™, puis connectez-vous à votre compte Google.
3. Depuis l'écran « My Home », appuyez sur l'icône « + » dans le coin supérieur gauche, puis sélectionnez « Set up device » (Configurer un appareil) dans la liste du menu pour accéder à l'interface de configuration.
4. Appuyez sur « **Works with Google** » (**Fonctionne avec Google**), puis recherchez « EZVIZ » ; vous trouverez les compétences EZVIZ.
5. Saisissez votre nom d'utilisateur et votre mot de passe EZVIZ, puis appuyez sur **Sign in (Connexion)**.
6. Appuyez sur le bouton **Authorize (Autoriser)** pour autoriser Google à accéder à votre compte EZVIZ, afin que Google puisse contrôler vos appareils EZVIZ.
7. Appuyez sur **Return to app (Revenir à l'application)**.
8. Suivez les étapes ci-dessus pour effectuer l'autorisation. Une fois la synchronisation terminée, le service EZVIZ sera répertorié sous votre liste de services. Pour voir la liste des appareils compatibles sur votre compte EZVIZ, appuyez sur l'icône du service EZVIZ.
9. Maintenant, essayez quelques commandes. Utilisez le nom de la caméra que vous avez créée lors de l'installation du système.

Les utilisateurs peuvent gérer les appareils en tant qu'entité distincte ou en tant que groupe. L'ajout d'appareils à une pièce permet aux utilisateurs de contrôler un groupe d'appareils en même temps à l'aide d'une seule commande.

Consultez ce lien pour plus d'informations :

<https://support.google.com/googlehome/answer/7029485?co=GENIE.Platform%3DAndroid&hl=en>

1 J'ai installé ma sonnette, mais mon carillon ne fonctionne pas.

Veillez confirmer les points suivants.

1. Assurez-vous que la bonne plage de tensions d'entrée (16 à 24 V) est utilisée. La sonnette est conçue pour fonctionner avec une alimentation CA d'au moins 16 V, et il en va de même pour la plupart des systèmes de sonnette standard. Si elle est alimentée par une tension inférieure (ou alimentée en CC), cela peut entraîner un dysfonctionnement du carillon.
2. Choisissez le bon type de carillon (comme indiqué sur l'étiquette du produit) dans l'application EZVIZ.
3. Assurez-vous que le modèle de carillon utilisé chez vous est compatible avec la sonnette. Vérifiez la liste de compatibilité sur www.ezvizlife.com.
4. Si la batterie intégrée de la sonnette est épuisée, veuillez mettre la sonnette sous tension pendant au moins 30 minutes avant de l'utiliser pour la première fois.

2 Je ne parviens pas à connecter ma sonnette au WiFi.

1. Assurez-vous que la sonnette n'est pas bloquée par un pare-feu ou une autre limitation de votre réseau.
2. Ne connectez pas trop d'appareils au routeur.
3. Vérifiez que le paramètre de l'adresse IP statique est désactivé et que le routeur puisse allouer une adresse IP à votre dispositif (le protocole DHCP est activé).

3 Ma sonnette est fréquemment hors ligne.

1. Vérifiez que la sonnette reçoit un signal Wi-Fi fort et stable.
2. Vérifiez que votre routeur et la connexion à Internet fonctionnent.
3. Une vitesse de transfert d'au moins 2 Mbit/s est nécessaire pour le fonctionnement de la sonnette. Veuillez vous assurer que la largeur de bande du réseau est suffisante et que vous n'avez pas trop de dispositifs connectés au routeur.
4. Si toutes les solutions de dépannage proposées ci-dessus ne résolvent pas le problème, veuillez supprimer le dispositif de votre compte EZVIZ, le réinitialiser et l'ajouter à nouveau.

 Pour des informations supplémentaires sur l'appareil, visitez le site Internet www.ezvizlife.com.