

Any and all information, including, among others, wordings, pictures, graphs are the properties of Hangzhou EZVIZ Software Co., Ltd. (hereinafter referred to as “EZVIZ”). This user manual (hereinafter referred to as “the Manual”) cannot be reproduced, changed, translated, or distributed, partially or wholly, by any means, without the prior written permission of EZVIZ. Unless otherwise stipulated, EZVIZ does not make any warranties, guarantees or representations, express or implied, regarding to the Manual.

### **About this Manual**

The Manual includes instructions for using and managing the product. Pictures, charts, images and all other information hereinafter are for description and explanation only. The information contained in the Manual is subject to change, without notice, due to firmware updates or other reasons. Please find the latest version in the EZVIZ™ website (<http://www.ezvizlife.com>).

### **Revision Record**

New release – January, 2021

### **Trademarks Acknowledgement**

EZVIZ™, ™, and other EZVIZ's trademarks and logos are the properties of EZVIZ in various jurisdictions. Other trademarks and logos mentioned below are the properties of their respective owners.

### **Legal Disclaimer**

TO THE MAXIMUM EXTENT PERMITTED BY APPLICABLE LAW, THE PRODUCT DESCRIBED, WITH ITS HARDWARE, SOFTWARE AND FIRMWARE, IS PROVIDED “AS IS”, WITH ALL FAULTS AND ERRORS, AND EZVIZ MAKES NO WARRANTIES, EXPRESS OR IMPLIED, INCLUDING WITHOUT LIMITATION, MERCHANTABILITY, SATISFACTORY QUALITY, FITNESS FOR A PARTICULAR PURPOSE, AND NON-INFRINGEMENT OF THIRD PARTY. IN NO EVENT WILL EZVIZ, ITS DIRECTORS, OFFICERS, EMPLOYEES, OR AGENTS BE LIABLE TO YOU FOR ANY SPECIAL, CONSEQUENTIAL, INCIDENTAL, OR INDIRECT DAMAGES, INCLUDING, AMONG OTHERS, DAMAGES FOR LOSS OF BUSINESS PROFITS, BUSINESS INTERRUPTION, OR LOSS OF DATA OR DOCUMENTATION, IN CONNECTION WITH THE USE OF THIS PRODUCT, EVEN IF EZVIZ HAS BEEN ADVISED OF THE POSSIBILITY OF SUCH DAMAGES.

TO THE MAXIMUM EXTENT PERMITTED BY APPLICABLE LAW, IN NO EVENT SHALL EZVIZ'S TOTAL LIABILITY FOR ALL DAMAGES EXCEED THE ORIGINAL PURCHASE PRICE OF THE PRODUCT.

EZVIZ DOES NOT UNDERTAKE ANY LIABILITY FOR PERSONAL INJURY OR PROPERTY DAMAGE AS THE RESULT OF PRODUCT INTERRUPTION OR SERVICE TERMINATION CAUSED BY: A) IMPROPER INSTALLATION OR USAGE OTHER THAN AS REQUESTED; B) THE PROTECTION OF NATIONAL OR PUBLIC INTERESTS; C) FORCE MAJEURE; D) YOURSELF OR THE THIRD PARTY, INCLUDING WITHOUT LIMITATION, USING ANY THIRD PARTY'S PRODUCTS, SOFTWARE, APPLICATIONS, AND AMONG OTHERS.

REGARDING TO THE PRODUCT WITH INTERNET ACCESS, THE USE OF PRODUCT SHALL BE WHOLLY AT YOUR OWN RISKS. EZVIZ SHALL NOT TAKE ANY RESPONSIBILITIES FOR ABNORMAL OPERATION, PRIVACY LEAKAGE OR OTHER DAMAGES RESULTING FROM CYBER ATTACK, HACKER ATTACK, VIRUS INSPECTION, OR OTHER INTERNET SECURITY RISKS; HOWEVER, EZVIZ WILL PROVIDE TIMELY TECHNICAL SUPPORT IF REQUIRED. SURVEILLANCE LAWS AND DATA PROTECTION LAWS VARY BY JURISDICTION. PLEASE CHECK ALL RELEVANT LAWS IN YOUR JURISDICTION BEFORE USING THIS PRODUCT IN ORDER TO ENSURE THAT YOUR USE CONFORMS TO THE APPLICABLE LAW. EZVIZ SHALL NOT BE LIABLE IN THE EVENT THAT THIS PRODUCT IS USED WITH ILLEGITIMATE PURPOSES.

IN THE EVENT OF ANY CONFLICTS BETWEEN THE ABOVE AND THE APPLICABLE LAW, THE LATTER PREVAILS.

# Tartalom

<b>A doboz tartalma .....</b>	<b>1</b>
<b>Alap.....</b>	<b>2</b>
<b>Az EZVIZ alkalmazás beszerzése .....</b>	<b>2</b>
<b>Vezetékelés áttekintése.....</b>	<b>3</b>
1. EZVIZ ajtócsengő hangjelző készülékkel.....	3
2. EZVIZ ajtócsengő hangjelző készülék nélkül .....	3
<b>Tápkészlet telepítése .....</b>	<b>3</b>
<b>A kapucsengő telepítése.....</b>	<b>5</b>
<b>Ajtócsengő beállítása .....</b>	<b>7</b>
<b>A Micro SD-kártya behelyezése (opcionális) .....</b>	<b>7</b>
<b>Micro SD kártya inicializálása .....</b>	<b>7</b>
<b>Az eszköz megtekintése .....</b>	<b>8</b>
1. Élő nézet.....	8
2. Beállítások.....	9
<b>EZVIZ Connect.....</b>	<b>10</b>
1. Use Amazon Alexa .....	10
2. Use Google Assistant.....	11
<b>Hibaelhárítás.....</b>	<b>11</b>

## A doboz tartalma



Kapucsengő (x1)

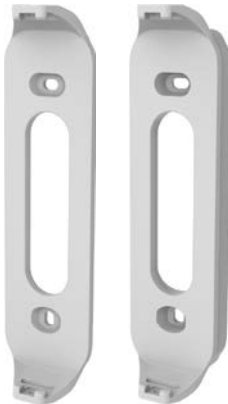

Tartólemez (x2)

Válassza azt, amelyik a legjobb látószöveget adja.



Habszivacs lap (x1)

Stabilizálja a tartólemezt, ha durva felületre szereli.



Tápkészlet (x1)



Fúrófej (x1)



Csavarhúzó (x1)



Rögzítőcsavar (x3)



Tipli (x3)



Biztonsági csavar (x1)



Szorítócsavar (x2)



Vezetékösszekötő (x4)



Vezetékköteg (x1)



Biztosítóvezeték (x1)



U-alakú kábel (x2)



Szabályzással kapcsolatos információk (x2)



Gyors használatba vételi útmutató (x1)

## Szerszámok, amikre szüksége lehet



Fúrógép (x1)

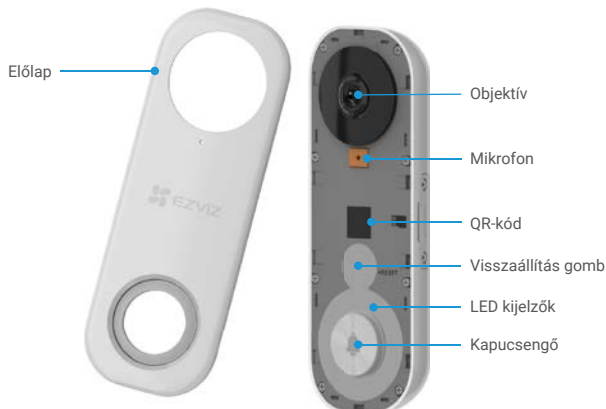

Név	Leírás
LED kijelzők	<p><b>Vörös</b></p> <ul style="list-style-type: none"> <li>Folyamatos vörös: Az ajtócsengő bekapcsol.</li> <li>Lassan villogó vörös: Hálózat megszakadt.</li> <li>Gyorsan villogó vörös: Ajtócsengő kivétel (pl. Micro SD-kártya hiba).</li> </ul> <p><b>Kék</b></p> <ul style="list-style-type: none"> <li>Folyamatos kék: Az ajtócsengő megfelelően működik.</li> <li>Gyorsan villogó kék: Az ajtócsengő készen áll a Wi-Fi-kapcsolatra.</li> </ul>
Visszaállítás gomb	Tartsa lenyomva 5 másodpercig a visszaállításhoz és a Wi-Fi konfigurációs módba való belépéshez.

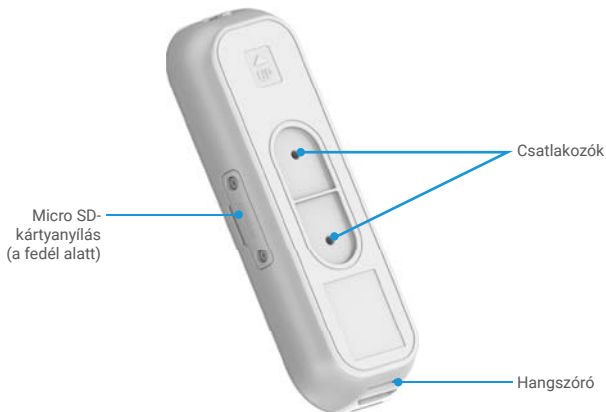

Név	Leírás
Micro SD-kártya (külön megvásárolható)	Használat előtt az EZVIZ alkalmazásban inicializálja a kártyát.

## Az EZVIZ alkalmazás beszerzése

1. Csatlakoztassa mobiltelefonját a Wi-Fi hálózatra (javasolt).
2. Az App Store-ban vagy a Google Play™-ben keresse meg az „EZVIZ” alkalmazást, tölts le, majd telepítse.
3. Indítsa el az alkalmazást, majd regisztráljon egy EZVIZ felhasználói fiókot.

 <b>EZVIZ</b> alkalmazás	 	<p><b>i</b> Ha már használja az alkalmazást, kérjük, győződjön meg arról, hogy telepítve van a legújabb verzió. Elérhető frissítések kereséséhez látogasson el az App Store-ba, és keressen rá az EZVIZ kifejezésre.</p>
---	--	--

# Vezetékelés áttekintése

## 1. EZVIZ ajtócsengő hangjelző készülékkel

**i** Ha mechanikus vagy elektronikus hangjelző készülék van beszerelve otthonában, telepítse a tápkészletet és az ajtócsengőt, és csatlakoztassa a vezetékeket az alábbi ábrán látható módon.

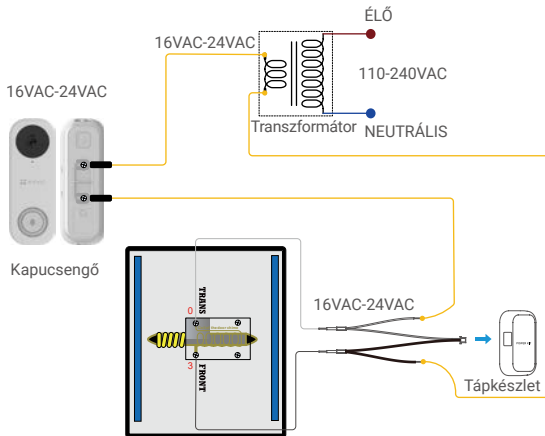

Mechanikus / Elektronikus hangjelző készülék

## 2. EZVIZ ajtócsengő hangjelző készülék nélkül

**i** Ha nincs hangjelző készülék, hagyja ki a tápkészlet telepítését, szerelje be az ajtócsengőt, és csatlakoztassa a vezetékeket az alábbi ábrán látható módon.

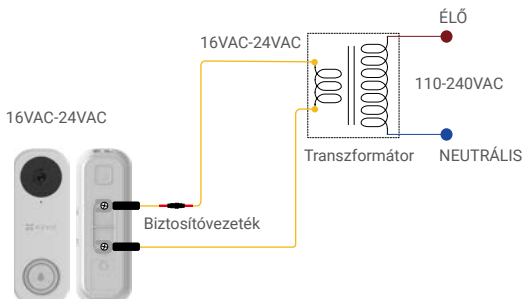

Kapucsengő

- i** • Javasoljuk egy új transzformátor beszerelését, hogy a kimeneti feszültség 16-24 voltra emelje.
- A hangjelző készülék vagy a transzformátor telepítésének részleteiért, olvassa el a hangjelző készülék vagy a transzformátor Gyors üzembe helyezési útmutatóját.

## Tápkészlet telepítése

**i** A tápkészlet biztosítja az ajtócsengő szükséges áramellátását, ezért mindenképpen telepítse, mielőtt beszereli az ajtócsengőt.

**1** Kapcsolja ki az áramot az ajtócsengő áramkörét vezérlő megszakítónál.

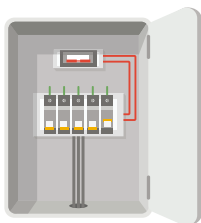

- 2 Helyezze a vezetékkegely egyik végét a tápkészletbe.

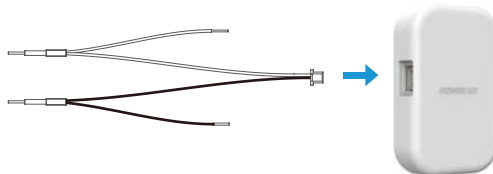

- 3 Vegye le a mechanikus hangjelző készülék fedelét.

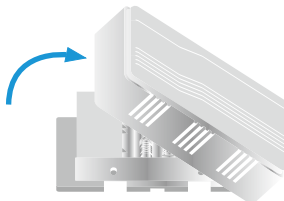

- 4 Távolítsa el a hangjelző készülék meglévő vezetékeit a TRANS és FRONT nevű csatlakozókból.



- 5 Csatlakoztassa a vezetékkegelyt a hangjelző készülék TRANS és FRONT nevű csatlakozóihoz.

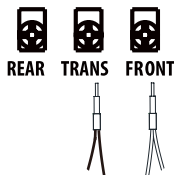

- 6 Helyezze a hangjelző készülék meglévő vezetékét és a vezetékkegely másik végét a vezetékösszekötőbe, és csavarja rá szorosan. Ismétlje meg ezt a lépést a hangjelző készülék másik vezetékével.

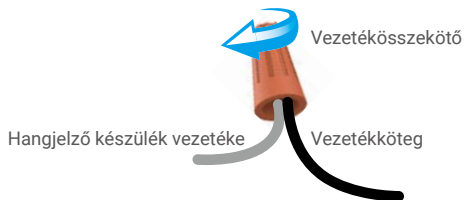

- 7 Szerelje fel a tápkészletet a hangjelző készülék oldalára.

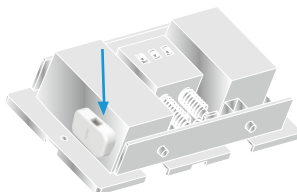

- 8 Tegye vissza a hangjelző készülék fedelét.

# A kapucsengő telepítése

1 Ajánlott felszerelési magasság: 1,2 m magasságban a talaj felett.

2 Kapcsolja ki az áramot az ajtócsengő áramkörét vezérlő megszakítónál.

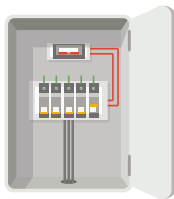

3 (Választható) Ha a fal egyenetlen, ragassa a habszivacs lapot a tartólemeztre.

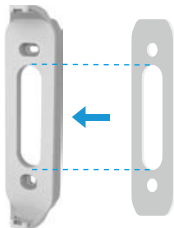

3 Használhatja a tartólemezt, vagy az egyik ferde tartólemez kiegészítő tartókonzolként, ha nagyobb látóteret szeretne az egyik oldalon.

A tartólemezt sablonként használva jelölje meg a két rögzítőfurat helyét a falon, és helyezze be a tipliket, majd rögzítse a tartólemezt a falhoz.

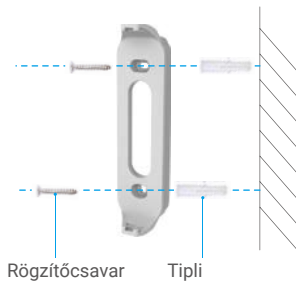
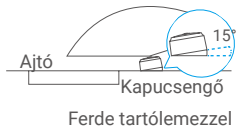
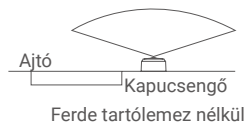

1 Ajánlott furatmélység: 25-30 mm.

4 Ha van telepített hangjelző készülék, kövesse az **A lehetőséget**; ha nincs, kövesse a **B lehetőséget**.

**A lehetőség** Csatlakoztassa az ajtócsengőt a meglévő ajtócsengő vezetékekkel.

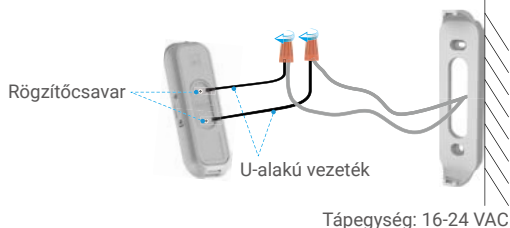

**B lehetőség** Csatlakoztassa a biztosítóvezetékét a meglévő kapucsengő vezetékéhez.

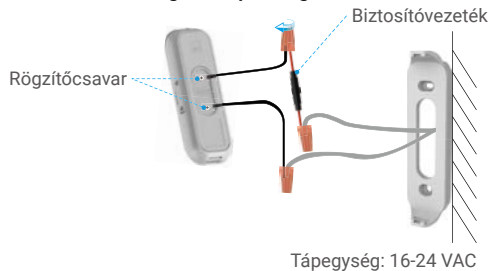

5 Szerelje a kapucsengőt a tartólemezre.



6 Az ajtócsengő rögzítéséhez helyezze be a biztonsági csavart a tartólemez tetejébe.



7 Állítsa vissza az áramellátást a megszakítónál.

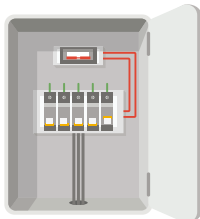

1 Az ajtócsengő akkor van bekapcsolva, ha a jelzőfénye kék színnel gyorsan villog. Ha nem, győződjön meg róla, hogy az áramellátás ki van kapcsolva, és ellenőrizze a vezetékeket. Ha igen, folytassa az ajtócsengő beállítását.



## Ajtócsengő beállítása



- 1 Adja hozzá az ajtócsengőt az EZVIZ alkalmazáshoz.
  1. Vegye le az ajtócsengő előlapját.
  2. Jelentkezzen be EZVIZ-fiókjába.
  3. A kezdőképernyő jobb felső sarkában található „+” jelre koppintva nyissa meg a Scan QR Code interface (QR-kód beolvasása) felületet.
  4. Szkenelje be a készüléken vagy a Gyors üzembe helyezési útmutató borítóján lévő QR-kódot, amikor a jelzőfény kék színnel gyorsan villog.
  5. Kövesse a varázslót az ajtócsengő hozzáadásához az EZVIZ alkalmazáshoz.
  6. Tegye vissza az előlapot.
- 2 Válassza ki a megfelelő hangjelzőkészülék-típust.
  1. Az EZVIZ alkalmazásban a Device Settings (Eszközbeállítások) felületen koppintson a Chime Type (hangjelzőkészülék-típus) elemre, hogy a Chime Type (hangjelzőkészülék-típus) felületre lépjen.
  2. Válassza ki az otthonában telepített hangjelzőkészülék-típust.

## A Micro SD-kártya behelyezése (opcionális)



1. Távolítsa el csavarhúzóval a csengő oldalán lévő fedelet.
  2. Helyezzen egy Micro SD-kártyát (külön megvásárolható) a kártyanyílásba, és tolja egészen kattanásig.
  3. Helyezze vissza a fedelet, és húzza meg a csavarokat csavarhúzóval.
- i** A micro SD-kártya behelyezése után az EZVIZ alkalmazásban használat előtt inicializálja a kártyát.

## Micro SD kártya inicializálása

Wi-Fi Configure	TEST-WiFi  >
Storage Status	>
Device Version	Vx.x.x build xxxxxx No new version.

1. Az EZVIZ alkalmazásban koppintson a Device Settings (Eszközbeállítások) felület **Storage Status (Tárhely állapota)** elemére, és ellenőrizze a Micro SD-kártya állapotát.
2. Ha a kártya állapota **Uninitialized (Inicializálatlan)**, koppintson ide az inicializálásához.
3. Az állapot ekkor **Normal (Normál)** állapotra vált, és a kártya képes lesz videókat tárolására.

# Az eszköz megtekintése

**i** Az alkalmazás felülete a verziófrissítés miatt eltérhet, és a telefonjára telepített alkalmazás felülete fog érvényesülni.







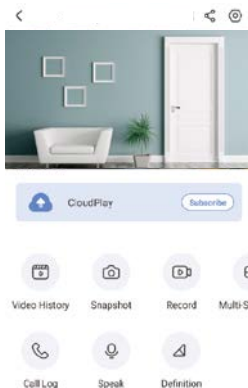

## 1. Élő nézet

Az EZVIZ alkalmazás elindításakor az eszközoldal lesz látható, az alábbi ábrának megfelelően.

Rákapcsolódhat az élő képre vagy hangra, pillanatfelvételeket vagy videófelvételeket készíthet, és kiválaszthatja a kívánt videófelbontást.



**i** További ikonok megjelenítéséhez csúsztassa jobbra és balra a képernyőt.

Ikon	Leírás
	Megosztás. Ossa meg eszközét, akivel csak akarja.
	Beállítások. Az eszköz beállításainak megtekintése vagy módosítása.
	Video History (Videóelőzmények). Felvételek megtekintése.
	Snapshot (Pillanatfelvétel). Készítsen pillanatfelvételt.
	Record (Videófelvétel). A felvétel kézi indítása/leállítása.
	Multi-screen Live (Többképernyős élő). Érintse meg az élő nézet ablak kialakításhoz.
	Call Log. (Hívásnapló.) Hívásnaplók megtekintése.
	Speak (Beszéd). Beszéd és hallgatás indítása.
	Definition (Felbontás). Válassza ki a kívánt videófelbontást: Ultra HD, Hi-Def vagy Standard.

**i** Konkrét információkat a tényleges felületen talál.

## 2. Beállítások

A beállítások oldalon megadhatja a készülék paramétereit.

Paraméter	Leírás
Answer Doorbell Call (Ajtócsengő-hívás fogadása)	Ha letiltja, az ajtócsengő-hívás nem kerül megválaszolásra.
Audio (Hang)	Hangfunkciók. Ha le van tiltva, sem az élő nézetben, sem a felvett videókon nem lesz hang.
Status Light (Állapot jelzőfény)	Az eszköz állapotát a különböző jelzőfények világításából állapíthatja meg. Kikapcsolt állapotban a jelzőfények nem világítanak.
IR Light (IR-fény)	Az IR-fény segít a kamerának fekete-fehér képeket készíteni gyenge fényviszonyok mellett. Ha nincs engedélyezve, a sötét környezetben készített képek minősége rosszabb lesz. <ul style="list-style-type: none"><li>• Alarm Notification (Riasztási értesítés): Különböző érzékelési módokat választhat, és a készülék ennek megfelelően ad ki riasztást. Ha engedélyezve van, <b>a nap 24 órájában</b> kaphat értesítést, amennyiben nincs beállítva Notification Schedule (értesítési ütemezés).</li><li>• Notification Schedule (Értesítési ütemezés): Ha engedélyezve van, a készülék a tervezett beállításoknak megfelelően be/ki fogja kapcsolni az üzenetek push-értesítését.</li><li>• Set Notification Schedule (Értesítési ütemezés beállítása): Az értesítések ütemezését itt állíthatja be.</li><li>• Motion Detection Area (Mozgásérzékelési terület): Itt választhatja ki az észlelési területet.</li><li>• Motion Detection Sensitivity (Mozgásérzékelés érzékenysége): Itt választhatja ki az érzékelési érzékenységet.</li><li>• Select the mode (Üzem mód kiválasztása): Itt 3 különböző üzemmódból választhat. Ha az előbbi két módot választja, a készülék hangjelzéssel figyelmeztet, ha a készülék emberek vagy állatok mozgását észleli.</li></ul>
Alarm Notification (Riasztási értesítés)	
Time Zone (Időzóna)	Időzónákat tud itt kiválasztani, ha szükséges.
Daylight Saving Time (Nyári időszámítás)	Igény szerint válassza ki a nyári időszámítást.
Date Format (Dátumformátum)	Dátumformátumot tud itt kiválasztani, ha szükséges.
Wi-Fi	Láthatja a Wi-Fi-t, amelyhez a készülék csatlakozott, és koppintással másik Wi-Fi-hez csatlakozhat.
Cloud Storage (Felhőalapú tárolás)	Felhőalapú tárhelyre itt tud előfizetni.
Storage Status (Tárolási állapot)	Itt láthatja a felhő és a memóriakártya tárhelyének állapotát.
Device Version (Eszközverzió)	Az eszköz verzióját itt tekintheti meg.
Image Encryption (Képtitkosítás)	Ha engedélyezve van, az eszköz által rögzített kép csak akkor válik elérhetővé, ha megadja a jelszót.
Change Encryption Password (Titkosítási jelszó módosítása)	A titkosítási jelszót itt módosíthatja. Az alapértelmezett jelszó a készülék ellenőrző kódja.
Offline Notification (Offline értesítés)	Ha engedélyezve van, értesítéseket küld át az alkalmazásba, amint az ajtócsengő offline módba kerül.
User Guide (Felhasználói útmutató)	Itt elolvashatja az eszköz felhasználói útmutatóját.
About (Névjegy)	Itt megjelölheti az eszköz telepítési helyét, és megkaphatja a termékkategóriát, az eszköz modelljét, a sorozatszámot és az eszköz QR-kódját.
Delete Device (Eszköz törlése)	Koppintson az eszköz törléséhez az EZVIZ fiókjából.

- 1** A személyes adatainak védelme érdekében, távolítsa el az SD-kártyát vagy más adathordozót (ha van), amikor a készüléket odaadja másnak.

## 1. Az Amazon Alexa használata

Ezek az utasítások lehetővé teszik az EZVIZ-eszközök vezérlését az Amazon Alexával. Ha bármilyen nehézségbe ütközik a művelet során, lapozzon a **Hibaelhárítás** részhez.

### Mielőtt elkezdené, ellenőrizze, hogy:

1. Az EZVIZ-eszközök csatlakoztatva vannak az EZVIZ alkalmazáshoz.
2. Az EZVIZ alkalmazásban az Device Settings (Eszközbeállítások) oldalon kapcsolja ki a „Image Encryption” (Kép titkosítását).
3. Van egy Alexa-kompatibilis eszköze (úgy mint Echo Spot, Echo-Show, All-new Echo-Show, Fire TV [minden generáció], Fire TV-stick [csak második generáció] vagy Fire TV Edition okos tévék).
4. Az Amazon Alexa alkalmazás már telepítve van okoseszközére, és létrehozott egy fiókot.

### Az EZVIZ-eszközök vezérléséhez az Amazon Alexával:

1. Nyissa meg az Alexa alkalmazást, és válassza ki a „Skills and Games” (Funkciók és játékok) lehetőséget a menüből.
2. A Funkciók és játékok képernyőn keressen rá az „EZVIZ” kifejezésre, és megkapja az „EZVIZ”-funkciókat.
3. Válassza ki a kívánt EZVIZ-eszközfunkciót, majd koppintson a **ENABLE TO USE (HASZNÁLAT ENGEDÉLYEZÉSE)** lehetőségre.
4. Írja be EZVIZ felhasználónevét és jelszavát, majd koppintson a **Sign in (Bejelentkezés)** lehetőségre.
5. Koppintson a **Authorize (Engedélyezés)** gombra, hogy az Alexa hozzáférhessen az EZVIZ-fiókjához, és vezérelhesse az EZVIZ-eszközöket.
6. Ekkor az „EZVIZ has been successfully linked” (EZVIZ sikeresen összekapcsolva) üzenet jelenik meg, most koppintson az **DISCOVER DEVICES (ESZKÖZÖK FELFEDEZÉSE)** lehetőségre, hogy az Alexa felismerhesse az összes EZVIZ-eszközt.
7. Menjen vissza az Alexa alkalmazás menüjébe, és válassza az „Devices” (Eszközök) lehetőséget, és az eszközök alatt megtalálja az összes EZVIZ-eszközét.

### Hangutasítás

Új okoseszköz felfedezéséhez használja az Alexa alkalmazás „Smart Home” (Okosotthon) menüjét, vagy az Alexa hangvezérlő funkciót.

A megtalált eszköz készen áll a hangvezérlésre. Adjon egyszerű parancsokat az Alexának.

-  Az eszköze neve például: „show xxxx camera,” (mutasd az xxxx kamerát) módosítható az EZVIZ alkalmazásban. Minden alkalommal, amikor megváltoztatja egy eszköz nevét, a név frissítéséhez újra fel kell fedeznie az eszközt.

### Hibaelhárítás

#### Mit tegyek, ha az Alexának nem sikerül felismernie az eszközümet?

Ellenőrizze, hogy van-e probléma az internetkapcsolattal.

Próbálja újraindítani az okoseszközt, és fedezze fel újra az eszközt az Alexával.

#### Miért „Offline” az eszköz állapota az Alexán?

Lehet, hogy megszakadt a vezeték nélküli kapcsolat. Indítsa újra az okoseszközt, és fedezze fel újra az Alexával.

Előfordulhat, hogy az útválasztón nincs internet-hozzáférés. Ellenőrizze, hogy az útválasztó csatlakozik-e az internethez, és próbálja újra.

-  Az Amazon Alexa használatát támogató országokról lásd annak hivatalos weboldalát.

## 2. A Google Segéd használata

A Google Segéddel aktiválhatja EZVIZ-eszközét, és bekapcsolhatja az élő nézetet a Google Segéd hangparancsainak használatával.

### Az következő eszközökre és alkalmazásokra van szükség:

1. Egy funkcionáló EZVIZ alkalmazás.
2. Az EZVIZ alkalmazásban az Device Settings (Eszközbeállítások) oldalon kapcsolja ki a „Image Encryption” (Kép titkosítását), és kapcsolja be az „Audio” (Audiót).
3. Egy tévé, funkcionáló Chromecast kapcsolattal.
4. A Google Segéd alkalmazás telepítve a telefonján.

### A kezdéshez kövesse az alábbi lépéseket:

1. Állítsa be az EZVIZ-eszközt, és ellenőrizze az alkalmazásban, hogy megfelelően működik-e.
2. Töltse le a Google Home alkalmazást az App Store-ból vagy a Google Play Store™-ból, és jelentkezzen be Google-fiókjába.
3. Az Otthon képernyőn koppintson a „+” elemre a bal felső sarokban, és válassza a menüből az „Set up device” (Eszköz beállítása) lehetőséget, hogy a beállítási felületre lépjen.
4. Koppintson a **Works with Google (Kompatibilis a Google-lal)** elemre, és keressen rá az „EZVIZ” kifejezésre, és keresse meg az „EZVIZ”-t.
5. Írja be EZVIZ felhasználónevét és jelszavát, majd koppintson a **Sign in (Bejelentkezés)** lehetőségre.
6. Koppintson a **Authorize (Engedélyezés)** gombra, hogy a Google hozzáférhessen az EZVIZ-fiókjához, és vezérelhesse az EZVIZ-eszközeit.
7. Koppintson a **Return to app (Vissza az alkalmazáshoz)** elemre.
8. Kövesse a fenti lépéseket az engedélyezés végrehajtásához. A szinkronizálás befejeztével az EZVIZ-szolgáltatás megtalálható lesz a szolgáltatások listájában. Az EZVIZ-fiók alatt található kompatibilis eszközök listájának megtekintéséhez koppintson az EZVIZ-szolgáltatás ikonra.
9. Most próbáljon ki néhány parancsot. Használja a rendszer beállításakor létrehozott kameranevet.

A felhasználók külön-külön vagy csoportosan is kezelhetik az eszközöket. Eszközök egy szobához adása lehetővé teszi a felhasználók számára, hogy egyszerre vezéreljenek egy egész eszközcsoportot egyetlen parancsral.

További információkért lásd a linket:

<https://support.google.com/googlehome/answer/7029485?co=GENIE.Platform%3DAndroid&hl=en>

## Hibaelhárítás

### 1 Telepítettem az ajtócsengőt, de a hangjelző készülék nem működik.

Kérjük, győződjön meg a következőkről.

1. Győződjön meg róla, hogy a megfelelő bemeneti feszültségtartományt (16V-24V) használja. Az ajtócsengőt úgy tervezték, hogy legalább 16 voltos váltakozó áramú feszültséggel működjön, ami megfelel a szabványos ajtócsengő rendszerek többségének. Az alacsonyabb feszültségen (vagy váltakozó áram helyett egyenárammal) működő ajtócsengő a hangjelző készülék hibás működéséhez vezethet.
2. Válassza ki a megfelelő hangjelzőkészülék-típust (a termék címkével megegyezőt) az EZVIZ alkalmazásban.
3. Győződjön meg arról, hogy az otthonában használt hangjelzőkészülék-modell kompatibilis az ajtócsengővel. Ellenőrizze a kompatibilitási listát a [www.ezvizlife.com](http://www.ezvizlife.com) oldalon.
4. Az ajtócsengő beépített akkumulátorának esetleges lemerülésének elkerülése érdekében, az első használat előtt legalább 30 percet legyen bekapcsolva az ajtócsengő.

### 2 Nem sikerült csatlakoztatnom az ajtócsengőmet a Wi-Fi-hez.

1. Győződjön meg róla, hogy az ajtócsengőjét nem blokkolja tűzfal vagy bármilyen hálózati korlátozás.
2. Ne csatlakoztasson túl sok eszközt az routerhez.
3. Győződjön meg róla, hogy a statikus IP-beállítás ki van kapcsolva, és a router képes IP-címet kiosztani az eszköznek (a DHCP be van kapcsolva).

### 3 Az ajtócsengőm gyakran offline.

1. Győződjön meg róla, hogy az ajtócsengő erős és stabil Wi-Fi jelet kap.
2. Győződjön meg róla, hogy a router és az internet működik.
3. Az ajtócsengő legalább 2 Mbps feltöltési sebességet igényel, kérjük, győződjön meg róla, hogy a hálózat sávszélessége elegendő, és ne legyen túl sok eszköz csatlakoztatva a routerhez.
4. Ha a fent felsorolt hibaelhárítási technikák nem oldják meg a problémát, törölje az eszközt az EZVIZ-fiókjából, állítsa vissza és adja hozzá újra.