

COPYRIGHT © Hangzhou EZVIZ Software Co., Ltd. Tutti i diritti riservati.

Tutte le informazioni e i contenuti come, tra gli altri, testo, immagini e grafici, appartengono a Hangzhou EZVIZ Software Co., Ltd. (di seguito "EZVIZ"). Il presente manuale dell'utente (di seguito "il Manuale") non può essere in alcun modo riprodotto, modificato, tradotto o distribuito, parzialmente o interamente, senza previo consenso scritto di EZVIZ. Se non diversamente specificato, EZVIZ non rilascia alcuna garanzia o dichiarazione, esplicita o implicita, riguardante il Manuale.

Informazioni sul presente Manuale

Il presente Manuale contiene le istruzioni per l'uso e la gestione del prodotto. Le illustrazioni, i grafici e tutte le altre informazioni che seguono hanno solo scopi illustrativi ed esplicativi. Le informazioni contenute nel Manuale sono soggette a modifiche senza preavviso in seguito ad aggiornamenti del firmware o per altri motivi. È possibile scaricare la versione più recente dal sito di [ezviz™](http://www.ezviz.com) (<http://www.ezviz.com>).

Note sugli aggiornamenti

Nuova edizione – Maggio 2022

Titolarità dei marchi

[EZVIZ™](#),  e gli altri marchi registrati e loghi di EZVIZ sono di proprietà di EZVIZ nelle varie giurisdizioni. Gli altri marchi registrati e loghi menzionati di seguito appartengono ai rispettivi proprietari.

Esclusione di responsabilità

NELLA MASSIMA MISURA CONSENTITA DALLA LEGGE VIGENTE, IL PRODOTTO DESCRITTO E I RELATIVI HARDWARE, SOFTWARE E FIRMWARE, SONO FORNITI NELLO STATO IN CUI SI TROVANO, CON TUTTI GLI EVENTUALI DIFETTI ED ERRORI. EZVIZ NON FORNISCE ALCUNA GARANZIA, NÉ ESPLICITA NÉ IMPLICITA, ESCLUDENDO TRA LE ALTRE QUALSIASI GARANZIA SOTTINTESA DI COMMERCIALIZZABILITÀ, QUALITÀ SODDISFACENTE O IDONEITÀ A UNO SCOPO SPECIFICO E DI NON VIOLAZIONE DEI DIRITTI DI TERZI. EZVIZ, I SUOI AMMINISTRATORI, FUNZIONARI, DIPENDENTI O AGENTI NON SARANNO RESPONSABILI IN ALCUN CASO DI QUALSIVOGLIA DANNO SPECIALE, CONSEGUENZIALE, ACCIDENTALE O INDIRECTO, INCLUSI, TRA GLI ALTRI, DANNI PER PERDITA O MANCATO PROFITTO, INTERRUZIONE DELL'ATTIVITÀ, PERDITA DI DATI O DOCUMENTAZIONE, COLLEGATO ALL'USO DEL PRESENTE PRODOTTO, ANCHE QUALORA EZVIZ SIA STATA INFORMATA DELLA POSSIBILITÀ DI TALI DANNI.

NELLA MISURA MASSIMA CONSENTITA DALLA LEGGE VIGENTE, LA RESPONSABILITÀ TOTALE DI EZVIZ PER TUTTI I DANNI NON SUPERERÀ IN ALCUN CASO IL PREZZO ORIGINARIAMENTE PAGATO PER L'ACQUISTO DEL PRODOTTO.

EZVIZ DECLINA QUALSIASI RESPONSABILITÀ IN RELAZIONE A LESIONI PERSONALI O DANNI MATERIALI DERIVANTI DALL'INTERUZIONE DEL PRODOTTO O DALLA CESSAZIONE DEL SERVIZIO A CAUSA DI: A) INSTALLAZIONE INADEGUATA O UTILIZZO DIVERSO DA QUANTO PREVISTO; B) TUTELA DI INTERESSI NAZIONALI O PUBBLICI; C) FORZA MAGGIORE; D) CAUSE CONNESSE ALL'UTENTE O A TERZI, TRA CUI, SENZA LIMITAZIONI, UTILIZZO DI PRODOTTI, SOFTWARE, APPLICAZIONI DI TERZI, TRA LE ALTRE POSSIBILI CAUSE.

IN RIFERIMENTO AI PRODOTTI CON ACCESSO A INTERNET, L'USO DEL PRODOTTO È DA CONSIDERARSI TOTALMENTE A RISCHIO DELL'UTENTE. EZVIZ DECLINA QUALSIASI RESPONSABILITÀ IN RELAZIONE A FUNZIONAMENTI ANOMALI, VIOLAZIONE DELLA RISERVATEZZA O ALTRI DANNI RISULTANTI DA ATTACCHI INFORMATICI, INFEZIONE DA VIRUS O ALTRI RISCHI LEGATI ALLA SICUREZZA SU INTERNET; TUTTAVIA, EZVIZ FORNIRÀ TEMPESTIVO SUPPORTO TECNICO, SE NECESSARIO. LE LEGGI SULLA SORVEGLIANZA E SULLA PROTEZIONE DEI DATI VARIANO IN BASE ALLA GIURISDIZIONE. PRIMA DI UTILIZZARE IL PRODOTTO CONSULTARE TUTTE LE LEGGI PERTINENTI IN VIGORE NELLA PROPRIA GIURISDIZIONE PER GARANTIRE UN UTILIZZO CONFORME. EZVIZ DECLINA QUALSIASI RESPONSABILITÀ QUALORA IL PRESENTE PRODOTTO SIA UTILIZZATO PER FINI ILLECITI.

IN CASO DI CONFLITTO TRA QUANTO SOPRA E LA LEGGE VIGENTE, PREVARRÀ QUEST'ULTIMA.

Sommario

Panoramica	1
1. Contenuto della confezione	1
2. Strumenti richiesti.....	2
3. Descrizione di base (campanello)	2
4. Descrizione di base (segnalatore acustico).....	3
Configurazione	3
1. Download dell'app EZVIZ	3
2. Scegliere un luogo per l'installazione.....	4
3. Collegare il segnalatore acustico smart	4
4. Aggiungere il segnalatore acustico smart a EZVIZ.....	4
5. Attivazione del campanello.....	5
6. Verificare il collegamento	5
Installazione	6
1. Installazione della scheda microSD (opzionale)	6
2. Altezza di installazione del campanello	6
3. Selezione della piastra di montaggio	6
4. Installazione della piastra di montaggio.....	8
5. Installazione del campanello	9
Manutenzione	10
1. Smontaggio.....	10
2. Carica.....	10
Appendice (Opzionale)	10
Sostituire il campanello esistente con il campanello EZVIZ	10
Visualizzare le immagini del dispositivo	12
1. Visualizzazione live.....	12
Impostazioni	13
1. Campanello	13
2. Segnalatore acustico.....	13
Connessione dei dispositivi EZVIZ	14
1. Tramite Amazon Alexa.....	14
2. Tramite l'Assistente Google	15
Misure sull'Uso dei Prodotti Video	16

Panoramica

1. Contenuto della confezione

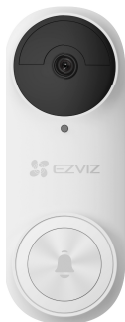

Campanello (1 pz.)

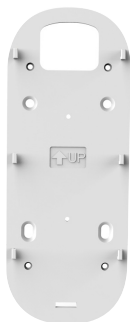

Piastra di montaggio (1 pz.)



Piastra di montaggio inclinata (2 pz.)

Scegliere quella che offre il migliore angolo di sorveglianza.



Adesivo gommato (1 pz.)

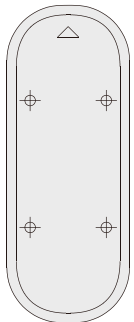

Dima di foratura (1 pz.)



Cuscinetto per la piastra di
montaggio (1 pz.)



Segnalatore acustico smart (1 pz.)



Cacciavite (1 pz.)



Kit di viti (1 pz.)



Kit di viti (1 pz.)



Fili a U (2 pz.)



Connettore cavi (3 pz.)



Spillo (1 pz.)



Cavo USB (1 pz.)



Guida rapida all'installazione (1 pz.)



Informazioni sulle norme (3 pz.)



Guida rapida (1 pz.)

i L'aspetto effettivo del segnalatore acustico dipende dal modello acquistato.

2. Strumenti richiesti



Trapano (1 pz.)

- Si consiglia di utilizzare un trapano con punta da 6 mm.
- Questo utensile deve essere acquistato separatamente.

3. Descrizione di base (campanello)



Nome	Descrizione
Indicatore LED	<ul style="list-style-type: none"> • Luce rossa lampeggiante lentamente: ricarica in corso.
	<ul style="list-style-type: none"> • Rosso acceso fisso per 3 secondi, poi si spegne: • Persona rilevata e carica della batteria inferiore al 20% • Pulsante del campanello premuto e carica della batteria inferiore al 20%.
	<ul style="list-style-type: none"> • Blu acceso fisso per 3 secondi, poi si spegne: • Persona rilevata carica della batteria superiore al 20% • Pulsante del campanello premuto e carica della batteria superiore al 20%.
	<ul style="list-style-type: none"> • Blu acceso fisso: dispositivo completamente carico e collegato alla presa di corrente.
Pulsante di alimentazione	<ul style="list-style-type: none"> • Premere brevemente per 2 secondi: Accendere il campanello. • Pressione lunga, 5 secondi: Spegner il campanello.

4. Descrizione di base (segnalatore acustico)

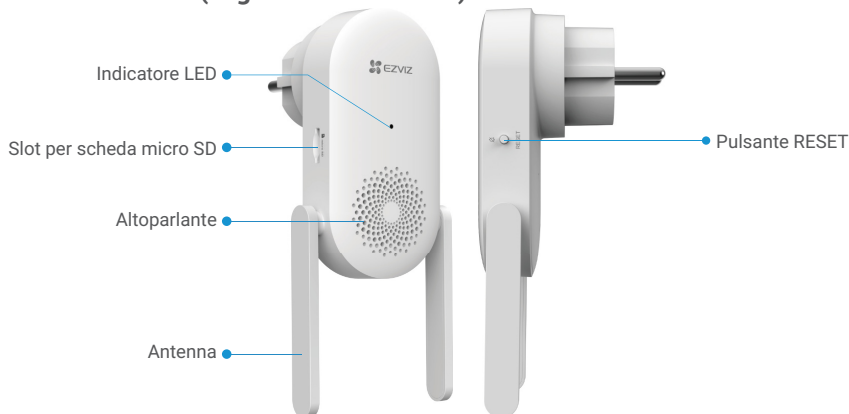

1 L'aspetto effettivo del segnalatore acustico dipende dal modello acquistato. Nel presente manuale viene preso come esempio il segnalatore acustico di tipo europeo.

Nome	Descrizione
Antenna	Migliora la trasmissione del segnale di rete wireless tra il segnalatore acustico e altri terminali di rete wireless.
Scheda micro SD (venduta separatamente)	Si raccomanda di installare una scheda micro SD, che deve essere acquistata separatamente. <ul style="list-style-type: none"> • Inizializzare la scheda nell'app EZVIZ prima di utilizzarla. • Requisiti di compatibilità suggeriti: classe 10, capacità massima 256 GB.
Indicatore LED	<ul style="list-style-type: none"> ■ Rosso fisso: configurazione del segnalatore acustico smart. ●●●● Luce rossa lampeggiante lentamente: connessione alla rete Wi-Fi non riuscita. ●●●● Luce rossa lampeggiante velocemente: impossibile collegarsi al campanello./Eccezione scheda micro SD. ■ Blu acceso fisso: il segnalatore acustico smart funziona correttamente. ●●●● Luce blu lampeggiante velocemente: il segnalatore acustico smart è pronta per la connessione Wi-Fi.
Pulsante RESET	<ul style="list-style-type: none"> • RESET del segnalatore acustico smart: tenere premuto per 5 secondi per riavviare e ripristinare i valori predefiniti di tutti i parametri. • Disattivazione del suono con un clic: premere il pulsante una volta per disattivare il segnalatore acustico smart per 30 secondi.
Ingresso di alimentazione	Da 100 a 240 V CA, 50/60 Hz

Configurazione

Procedere come segue per configurare il kit campanello:

1. Scaricare l'app EZVIZ ed effettuare l'accesso al proprio account.
2. Scegliere un luogo per l'installazione.
3. Attivare il segnalatore acustico incluso nel kit.
4. Aggiungere il segnalatore acustico smart all'account EZVIZ.
5. Attivare il campanello incluso nel kit.
6. Verificare che il campanello e il segnalatore acustico siano collegati correttamente.

1. Download dell'app EZVIZ

1. Connettere il proprio telefono alla rete Wi-Fi (opzione consigliata).
2. Scaricare e installare l'app EZVIZ cercando "EZVIZ" nell'App Store o in Google Play™.
3. Avviare l'app e creare un account utente EZVIZ.

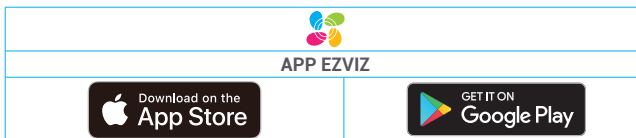

1 Se l'app è già stata utilizzata, verificare di avere la versione più recente. Per verificare la presenza di aggiornamenti, accedere all'App Store e cercare EZVIZ.

2. Scegliere un luogo per l'installazione

Scegliere un luogo con un buon segnale wireless per il segnalatore acustico smart. Osservare i seguenti suggerimenti:

- Trovare la posizione di installazione corretta tra il router Wi-Fi e il campanello (si raccomanda di mantenere una distanza massima di 4 metri dal campanello).



3. Collegare il segnalatore acustico smart

1. Collegare la spina del segnalatore acustico smart a una presa di corrente. Quando l'indicatore LED lampeggia rapidamente in blu, il dispositivo è pronto per la connessione Wi-Fi.

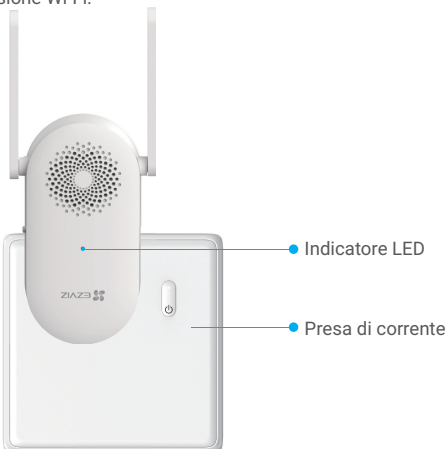

4. Aggiungere il segnalatore acustico smart a EZVIZ

1. Accedere al proprio account EZVIZ.
2. Nella schermata iniziale, toccare il segno "+" nell'angolo superiore destro per passare all'interfaccia di scansione del codice QR.
3. Eseguire la scansione del codice QR presente nella copertina della presente guida rapida o sul corpo del segnalatore acustico smart.



4. Seguire la procedura guidata dell'app EZVIZ per completare la configurazione della connessione Wi-Fi.

5. Attivazione del campanello

1. Premere il pulsante di alimentazione per 2 secondi per attivare il campanello.

L'indicatore LED del campanello si illumina in blu per 3 secondi per indicare che il campanello è acceso, dopodiché si spegne.

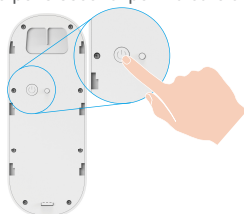

Se la batteria del campanello è scarica, collegarla a una presa di corrente tramite un alimentatore (da 5 V - 2 A, venduto separatamente) per ricaricarla.

Si raccomanda di caricare completamente il campanello se lo si utilizza per la prima volta.



- Durante la carica, il campanello si accenderà automaticamente.
- Se si utilizza un alimentatore da 5 V - 2 A per ricaricare la batteria del campanello, saranno necessarie circa 4,5 ore per eseguire una carica completa.
- Se il campanello è installato all'esterno, utilizzare un cavo di alimentazione impermeabile per la carica.
- Durante la ricarica della batteria del campanello, assicurarsi che la lente sia rivolta verso l'alto, per evitare di graffiarla.

2. Una volta attivato, il campanello si conatterà alla rete e si collegherà automaticamente al segnalatore acustico smart.



Per ottenere prestazioni ottimali, posizionare il segnalatore acustico smart quanto più possibile vicino al campanello.

Per ottenere prestazioni ottimali, posizionare il segnalatore acustico smart quanto più possibile vicino al router.

6. Verificare il collegamento

Premere il pulsante del campanello per verificare se il segnalatore acustico smart si attiva, indicando che la connessione è riuscita.



- **Una volta collegato il campanello**, il segnalatore acustico smart emetterà dei segnali per avvisare che ci sono dei visitatori o che è arrivato qualcuno.
- **Se il campanello non si collega alla rete**, regolare la posizione del segnalatore acustico. Si consiglia di posizionare il segnalatore acustico smart e il campanello ad una distanza massima di 4 metri.
- **Se il segnalatore acustico non si collega alla rete**, il campanello suona due volte e l'indicatore LED del segnalatore acustico lampeggia velocemente di blu. Controllare la rete e verificare che la password per la connessione Wi-Fi sia corretta.
- **Se il segnalatore acustico si collega alla rete ma non è possibile effettuare la registrazione sulla piattaforma**, il campanello suona due volte e l'indicatore LED del segnalatore acustico si accende di blu. Controllare la rete e richiedere assistenza con il cellulare.

Installazione

1. Installazione della scheda microSD (opzionale)

i Se la suoneria smart è stata acquistata con un campanello, è consigliabile installare una scheda microSD.

1. Inserire la scheda microSD (acquistabile separatamente) nello slot, come illustrato nella figura seguente.



i Dopo aver inserito la scheda microSD, iniziarla con l'app EZVIZ prima di utilizzarla.

2. Nell'app EZVIZ, nell'interfaccia Impostazioni Dispositivo toccare **Stato di archiviazione** per controllare lo stato della scheda SD.

3. Se lo stato della scheda di memoria è **Non inizializzato**, toccare per iniziarla. Lo stato passerà a **Normale** e sarà possibile archiviare i contenuti video.

i Lo stato passerà a Normale e sarà possibile archiviare contenuti video.

2. Altezza di installazione del campanello.

1. Altezza di installazione

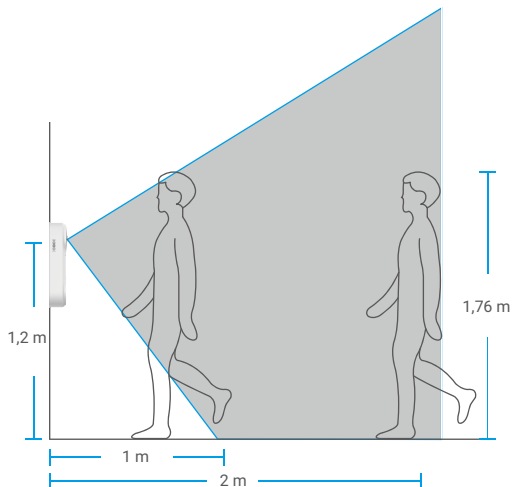

• Altezza consigliata per l'installazione: 1,2 m-1,5 m.

• Non è consigliabile installare i prodotti in situazioni come le seguenti. In caso contrario la connessione di rete potrebbe esserne influenzata:

1. Porte in ferro
2. Angoli di pareti portanti

• È importante completare la configurazione della connessione Wi-Fi del segnalatore acustico smart e verificare che il suo indicatore LED rimanga acceso in blu, prima dell'installazione.



3. Selezione della piastra di montaggio.

Utilizzare solo la piastra di montaggio, o utilizzare una delle piastre di montaggio inclinate come staffa di montaggio supplementare, per avere una visione maggiore su un lato specifico.



1 Regolare la copertura del campo di visualizzazione utilizzando diverse piastre di montaggio.

Procedura di installazione della piastra di montaggio inclinata

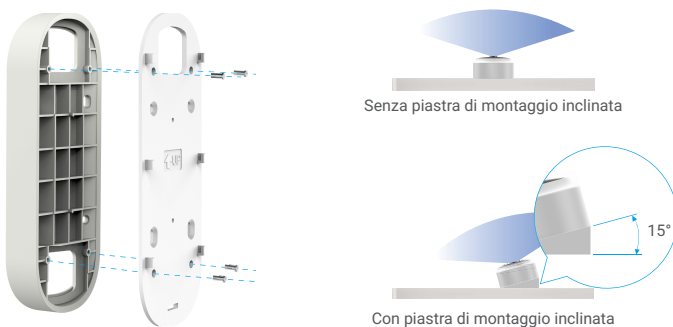

Fig. 1 Piastra di montaggio inclinata 1

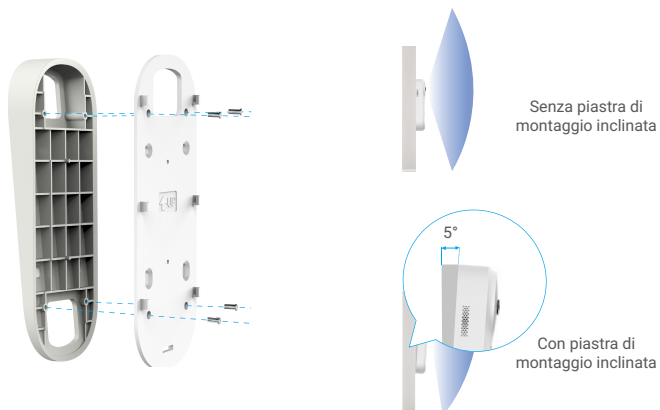
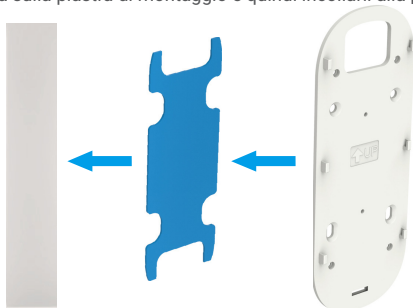

Fig. 2 Piastra di montaggio inclinata 2

4. Installazione della piastra di montaggio.

Opzione A (per pareti lisce)

1. Incollare il cuscinetto per la piastra sulla piastra di montaggio e quindi incollarli alla parete.



- i** È possibile regolare la copertura del campo di visualizzazione utilizzando la piastra di montaggio inclinata.

Opzione B (per pareti irregolari)

1. Posizionare la dima di foratura sulla superficie scelta per l'installazione del campanello e realizzare quattro fori per viti.

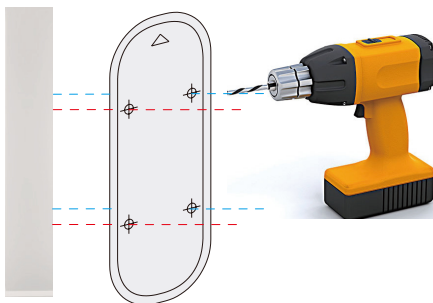

- i** Si consiglia di utilizzare un trapano con punta da 6 mm.

2. (Opzionale) Inserire quattro tasselli nei fori. Non è necessario utilizzare tasselli se si esegue l'installazione su stipiti in legno.

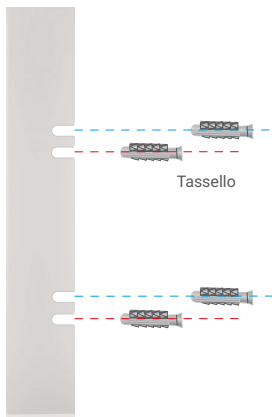

3. Applicare l'adesivo gommato sulla piastra di montaggio, quindi utilizzare le viti (KA3x16) per fissare la piastra di montaggio alla parete, come illustrato nella figura seguente. (Fissare prima le due viti superiori.)

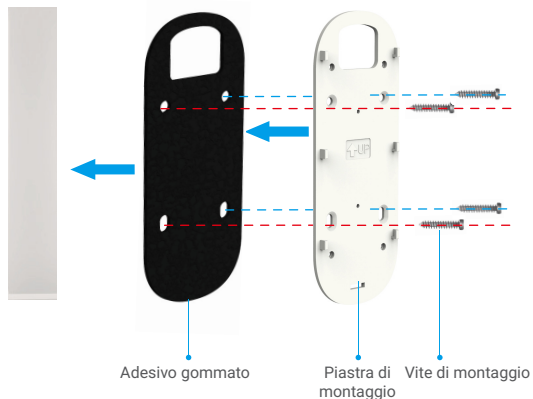

i È possibile regolare la copertura del campo di visualizzazione utilizzando la piastra di montaggio inclinata.

5. Installazione del campanello.

Installare il campanello sulla piastra di montaggio.

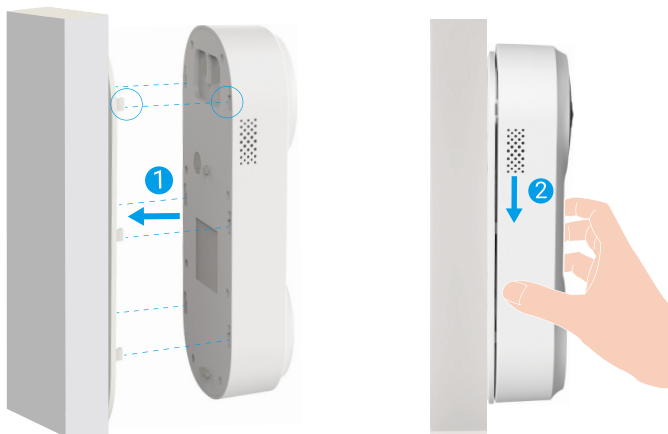

Manutenzione

1. Smontaggio

1. Spegnerne l'allarme anti-manomissione nell'app EZVIZ.
2. Utilizzare il perno in dotazione per tenere premuto il foro sulla parte inferiore del campanello premendo al contempo il campanello verso l'alto e rimuovendolo.

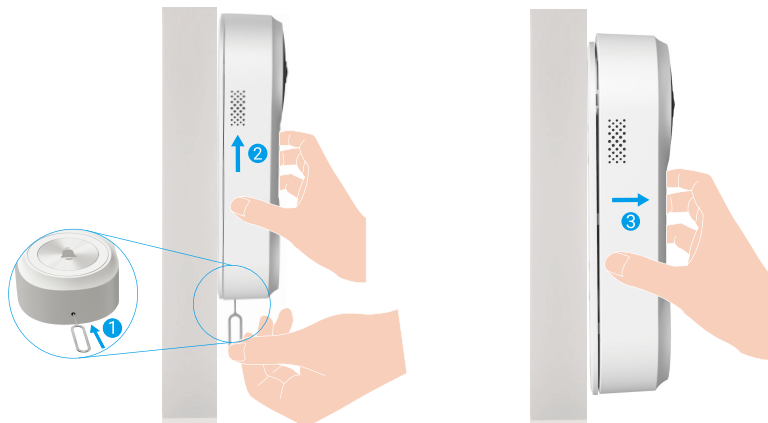

2. Carica

Collegare il campanello a una presa di corrente tramite l'alimentatore.



- Durante la carica, il campanello si accenderà automaticamente.
- Se si utilizza un alimentatore da 5 V - 2 A per ricaricare la batteria del campanello, saranno necessarie circa 4,5 ore per eseguire una carica completa.
- Se il campanello è installato all'esterno, utilizzare un cavo di alimentazione impermeabile per la carica.
- Durante la ricarica della batteria del campanello, assicurarsi che la lente sia rivolta verso l'alto, per evitare di graffiarla.

Appendice (Opzionale)

Sostituire il campanello esistente con il campanello EZVIZ

Se si dispone di un sistema di campanello esistente o è stata installata un segnalatore acustico Smart meccanico o elettronico, è possibile sostituire il campanello esistente con un campanello EZVIZ.

- Per prima cosa suonare il campanello esistente per assicurarsi che funzioni.
- Stabilire la posizione di montaggio del campanello e verificare che sia possibile riutilizzare i fori esistenti sulla parete.

- Si raccomanda di installare un nuovo trasformatore per aumentare la tensione in uscita da 16 a 24 Volt.
- Consultare la Guida rapida del segnalatore acustico o del trasformatore per i dettagli di installazione di segnalatore acustico o trasformatore.

1. Scollegare l'elettricità intervenendo sull'interruttore generale

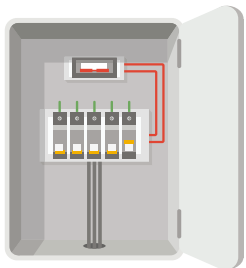

- 1 Nota: prestare sempre attenzione quando si lavora con i cavi elettrici. Se non si è sicuri della procedura, rivolgersi a un elettricista qualificato.

2. Collegare i cavi

1. Rimuovere il vecchio campanello, estrarre i cavi e farli passare nei fori della piastra di montaggio.
2. Collegare i cavi del campanello esistenti ai terminali sul retro del campanello EZVIZ, quindi stringere le viti dei terminali.

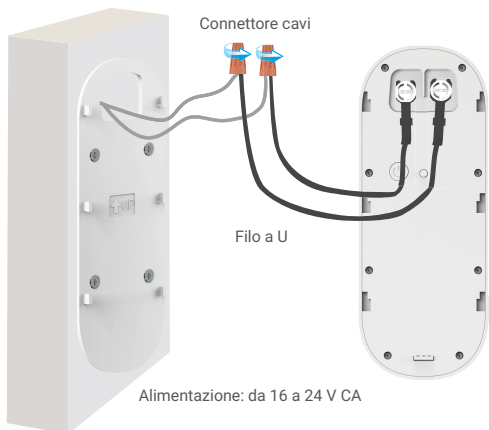

3. Installare il campanello

Installare il campanello sulla piastra di montaggio.



4. Ripristinare l'alimentazione intervenendo sull'interruttore generale

Visualizzare le immagini del dispositivo

i L'interfaccia dell'app può essere diversa a seguito dell'aggiornamento della versione; fare riferimento all'interfaccia dell'app installata sul telefono.

1. Visualizzazione live





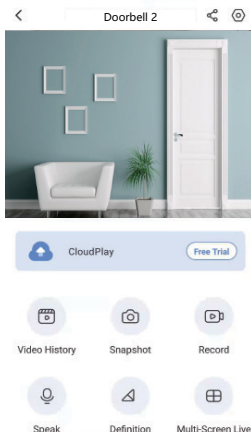



Quando si avvia l'app EZVIZ, viene visualizzata la pagina del dispositivo, come mostrato di seguito.

Si possono visualizzare le immagini e ascoltare i suoni in tempo reale, scattare istantanee, registrare video e scegliere la definizione del video in base alle esigenze.



i Scorrere a destra e sinistra sullo schermo per visualizzare altre icone.

Icona Descrizione

-  Condivisione. Consente di condividere il dispositivo con altri utenti.
-  Impostazioni. Consente di visualizzare o modificare le impostazioni del dispositivo.
-  Cronologia video. Consente di visualizzare le registrazioni.
-  Istantanea. Consente di scattare un'istantanea.
-  Registrazione. Consente di avviare e interrompere manualmente la registrazione.
-  Visualizzazione live multi-schermo. Toccare per selezionare la disposizione delle finestre della visualizzazione live.
-  Conversazione. Consente di parlare e ascoltare le risposte.
-  Definizione. Consente di selezionare la risoluzione del video, tra Ultra HD, alta definizione o standard.

i Per informazioni specifiche, fare riferimento all'interfaccia effettiva.

Impostazioni

1. Campanello

Nella pagina delle impostazioni si possono configurare i parametri del campanello.

Parametro	Descrizione
Nome	Visualizzare o toccare per personalizzare il nome del dispositivo.
Modalità operativa	È possibile selezionare una modalità di funzionamento del dispositivo.
Rilevamento intelligente	È possibile selezionare diverse modalità di rilevamento del dispositivo.
Notifica	È possibile gestire il messaggio del dispositivo e la notifica dell'app EZVIZ.
Impostazioni audio	È possibile impostare i parametri audio pertinenti del dispositivo.
Impostazioni immagine	È possibile impostare i parametri delle immagini pertinenti del dispositivo.
Impostazioni luci	disattivando questa opzione, l'indicatore del campanello si spegne.  Eccezioni: L'indicatore del campanello rimane acceso durante la ricarica della batteria del campanello o se si verifica un'eccezione.
Impostazioni altoparlante	È possibile impostare i parametri pertinenti dell'altoparlante.
Batteria	Consente di visualizzare la carica della batteria.
Impostazioni di sicurezza	È possibile criptare i video con la password di crittografia e personalizzare l'area di privacy.
Impostazioni di rete	È possibile visualizzare lo stato di collegamento.
Informazioni dispositivo	Consente di visualizzare le informazioni sul dispositivo.
Condividi dispositivo	Il dispositivo può essere condiviso con i membri della famiglia o con gli ospiti.

2. Segnalatore acustico

Nella pagina delle impostazioni è possibile configurare i parametri della suoneria smart.

Parametro	Descrizione
Nome	Visualizzare o toccare per personalizzare il nome del dispositivo.
Impostazioni audio	È possibile impostare il volume e abilitare la modalità DND del campanello.
Impostazioni luci	Se disattivato, l'indicatore del dispositivo si spegne.
Elenco contenuti	È possibile visualizzare lo stato di archiviazione della scheda di memoria del dispositivo.
Impostazioni di rete	Consente di visualizzare il nome della rete Wi-Fi e lo stato della connessione.  Per modificare la rete Wi-Fi del dispositivo, tenere premuto il pulsante [RESET] per circa 5 secondi, per reimpostare il dispositivo.
Informazioni dispositivo	Consente di visualizzare le informazioni sul dispositivo.
Elimina dispositivo	Toccare per eliminare il dispositivo dall'app EZVIZ.

Connessione dei dispositivi EZVIZ

1. Tramite Amazon Alexa

Queste istruzioni consentono di controllare i dispositivi EZVIZ con Amazon Alexa. In caso di problemi durante la procedura, consultare la sezione **Risoluzione dei problemi**.

Prima di iniziare, verificare che:

1. I dispositivi EZVIZ siano connessi all'app EZVIZ.
2. Nell'app EZVIZ, disattivare l'opzione "Crittografia video" e attivare la voce "Audio" nella pagina Impostazioni dispositivo.
3. Sia disponibile un dispositivo compatibile con Alexa (ad esempio, Echo Spot, Echo-Show, il nuovo Echo-Show, Fire TV (qualsiasi generazione), Fire TV Stick (solo seconda generazione), smart TV Fire TV Edition).
4. L'app di Amazon Alexa sia già installata sul dispositivo smart e sia stato creato un account.

Per controllare i dispositivi EZVIZ con Amazon Alexa:

1. Aprire l'app di Alexa e selezionare "Skill e giochi" nel menu.
2. Nella schermata Skill e giochi, cercare "EZVIZ" per trovare le skill per "EZVIZ".
3. Selezionare la skill del dispositivo EZVIZ, quindi toccare ABILITA ALL'USO.
4. Inserire il nome utente e la password di EZVIZ, quindi toccare Accedi.
5. Toccare il pulsante Autorizza per autorizzare Alexa ad accedere all'account EZVIZ affinché possa controllare i dispositivi EZVIZ.
6. Verrà visualizzato il messaggio "EZVIZ è stato connesso correttamente"; toccare CERCA DISPOSITIVI per consentire ad Alexa di individuare tutti i dispositivi EZVIZ.
7. Tornando al menu dell'app di Alexa e selezionando "Dispositivi" sarà possibile visualizzare tutti i dispositivi EZVIZ, nella sezione dei dispositivi.

Controllo vocale

Rilevare il nuovo dispositivo smart tramite il menu "Casa intelligente" dell'app di Alexa o con la funzione di controllo vocale di Alexa.

Una volta trovato il dispositivo, è possibile controllarlo con la voce. Pronunciare dei semplici comandi per Alexa.

- 📘 Il nome del dispositivo, ad esempio, "mostra la telecamera xxxx," si può modificare nell'app EZVIZ. Ogni volta che si modifica il nome del dispositivo è necessario cercarlo di nuovo per aggiornare il nome.

Risoluzione dei problemi

Cosa devo fare se Alexa non riesce a trovare il dispositivo?

Controllare se ci sono problemi di connessione a Internet.

Provare a riavviare il dispositivo smart e cercare di nuovo il dispositivo su Alexa.

Perché lo stato del dispositivo risulta "Offline" su Alexa?

La connessione wireless potrebbe essersi interrotta. Riavviare il dispositivo smart e cercarlo di nuovo su Alexa.

Il router potrebbe non avere accesso a Internet. Verificare che il router sia connesso a Internet e riprovare.

- 📘 Per i dettagli sui Paesi che supportano l'utilizzo di Amazon Alexa consultare il sito web ufficiale.

2. Tramite l'Assistente Google

Tramite l'Assistente Google è possibile attivare il dispositivo EZVIZ e guardare il video live pronunciando comandi vocali per l'Assistente Google.

Sono necessari i seguenti dispositivi e app:

1. Un'app EZVIZ attiva.
2. Nell'app EZVIZ, disattivare l'opzione "Crittografia video" e attivare la voce "Audio" nella pagina Impostazioni dispositivo.
3. Una TV con Chromecast collegato.
4. L'Assistente Google sul proprio telefono.

Ecco come iniziare:

1. Configurare il dispositivo EZVIZ e verificare che funzioni correttamente con l'app.
2. Scaricare l'app Google Home dall'App Store o da Google Play Store™ e accedere al proprio account di Google.
3. Nella schermata MyHome, toccare il segno "+" in alto a sinistra e selezionare "Configura dispositivo" nell'elenco del menu per accedere all'interfaccia di configurazione.
4. Toccando **Funziona con Google** e cercando "EZVIZ", saranno individuate le skill per "EZVIZ".
5. Inserire il nome utente e la password di EZVIZ, quindi toccare **Accedi**.
6. Toccare **Autorizza** per autorizzare Google ad accedere all'account EZVIZ, in modo che possa controllare i dispositivi EZVIZ.
7. Toccare **Torna all'app**.
8. Seguire la procedura descritta in precedenza per completare l'autorizzazione. Al termine della sincronizzazione il servizio EZVIZ sarà visibile nell'elenco dei servizi. Per visualizzare un elenco dei dispositivi compatibili con l'account EZVIZ toccare l'icona del servizio EZVIZ.
9. Provare alcuni comandi. Utilizzare il nome della telecamera creato al momento della configurazione del sistema.

È possibile gestire i dispositivi singolarmente o in gruppo. L'aggiunta di dispositivi a una stanza consente di controllare un gruppo di dispositivi contemporaneamente con un solo comando.

Consultare il link per maggiori informazioni:

<https://support.google.com/googlehome/answer/7029485?co=GENIE.Platform%3DAndroid&hl=en>

 Per ulteriori informazioni sul dispositivo, consultare il sito www.ezviz.com/it.

Misure sull'Uso dei Prodotti Video

Grazie per aver scelto i prodotti EZVIZ.

La tecnologia influenza ogni aspetto della nostra vita. Come azienda high-tech, ci appare sempre più evidente il ruolo che la tecnologia gioca nel migliorare l'efficienza delle aziende e la qualità della vita, ma al contempo, anche il potenziale danno che crea l'uso improprio della stessa. I prodotti video, ad esempio, sono in grado di registrare immagini reali, complete e nitide, fornendo un alto valore a posteriori e preservando informazioni in tempo reale. Tuttavia, possono anche comportare la violazione dei diritti e degli interessi legittimi di terzi se la distribuzione, l'uso e/o il trattamento dei dati video avvengono in modo improprio. Con la filosofia della "Tecnologia per il Bene", EZVIZ richiede che ogni utente finale delle tecnologie video e dei prodotti video rispetti tutte le leggi e i regolamenti applicabili, nonché le consuetudini etiche, con l'obiettivo di creare insieme una comunità migliore.

Leggere attentamente le seguenti misure:

1. Tutti hanno una ragionevole aspettativa di privacy e l'installazione di prodotti video non deve entrare in conflitto con questa ragionevole aspettativa. Pertanto, quando si installano prodotti video in aree pubbliche, occorre darne avviso in una modalità ragionevole ed efficace e chiarirne il raggio di monitoraggio. Per le aree non pubbliche invece, al momento dell'installazione dei prodotti video occorre valutare i diritti e gli interessi delle terze parti, compreso a titolo esemplificativo e non limitativo, installare prodotti video solo dopo aver ottenuto il consenso delle parti interessate e non installare prodotti video altamente invisibili.

2. Lo scopo dei prodotti video è registrare attività reali in tempo, spazio e condizioni specifiche. Pertanto, ogni utente dovrà prima ragionevolmente definire i propri diritti in tale ambito specifico, al fine di evitare di ledere l'immagine, la privacy o altri diritti legittimi di terzi.

3. Durante l'uso dei prodotti video, i dati di immagini video ottenuti da scene reali continueranno a essere generati, inclusa una grande quantità di dati biologici (come ad esempio le immagini facciali), e tali dati potrebbero essere ulteriormente applicati o rielaborati. I prodotti video stessi non possono distinguere come utilizzare correttamente i dati unicamente in base alle immagini catturate. Il risultato dell'utilizzo dei dati dipende quindi dalle modalità e dalle finalità di utilizzo dei titolari del trattamento. Pertanto, i titolari del trattamento non solo devono rispettare tutte le leggi e i regolamenti applicabili e gli altri requisiti normativi, ma devono anche rispettare le norme internazionali, la morale sociale, la buona morale, le pratiche comuni e altri requisiti non obbligatori, e rispettare la privacy individuale, l'immagine e altri diritti e interessi.

4. I diritti, i valori e le altre richieste delle varie parti interessate dovrebbero essere sempre presi in considerazione durante il trattamento dei dati video generati continuamente dai prodotti video. A tal proposito, la sicurezza dei prodotti e la protezione dei dati sono estremamente cruciali. Pertanto, ogni utente finale e responsabile del trattamento dei dati deve adottare tutte le misure ragionevoli e necessarie per garantire la sicurezza dei dati ed evitare perdite di dati, divulgazione e uso improprio, incluse, a titolo esemplificativo e non limitativo, l'impostazione del controllo di accesso e la selezione di un ambiente di rete adatto (Internet o Intranet) a cui collegare i prodotti video, stabilendo e ottimizzando costantemente la sicurezza della rete.

5. I prodotti video hanno dato un grande contributo al miglioramento della sicurezza sociale in tutto il mondo e riteniamo che anche questi prodotti svolgeranno un ruolo attivo in più aspetti della vita sociale. Qualsiasi abuso dei prodotti video in violazione dei diritti umani o in favore di attività criminali è contrario all'intento originario di innovazione tecnologica e sviluppo del prodotto. Pertanto, ciascun utente deve stabilire un meccanismo di valutazione e tracciamento dell'applicazione del proprio prodotto per garantire che ogni prodotto sia utilizzato in modo corretto, ragionevole e in buona fede.