

EN

ES

FR

PT



Quick Start Guide



Scan the QR code with the **EZVIZ** App
to add the device to your account.
Please keep it for further reference.

COPYRIGHT © Hangzhou EZVIZ Software Co., Ltd.. ALL RIGHTS RESERVED.

Any and all information, including, among others, wordings, pictures, graphs are the properties of Hangzhou EZVIZ Software Co., Ltd. (hereinafter referred to as "EZVIZ"). This user manual (hereinafter referred to as "the Manual") cannot be reproduced, changed, translated, or distributed, partially or wholly, by any means, without the prior written permission of EZVIZ. Unless otherwise stipulated, EZVIZ does not make any warranties, guarantees or representations, express or implied, regarding to the Manual.

About this Manual

The Manual includes instructions for using and managing the product. Pictures, charts, images and all other information hereinafter are for description and explanation only. The information contained in the Manual is subject to change, without notice, due to firmware updates or other reasons. Please find the latest version in the **ezviz**™ website (<http://www.evizlife.com>).

Revision Record

New release – January, 2019

Trademarks Acknowledgement

ezviz™, ™, and other EZVIZ's trademarks and logos are the properties of EZVIZ in various jurisdictions. Other trademarks and logos mentioned below are the properties of their respective owners.

Legal Disclaimer

TO THE MAXIMUM EXTENT PERMITTED BY APPLICABLE LAW, THE PRODUCT DESCRIBED, WITH ITS HARDWARE, SOFTWARE AND FIRMWARE, IS PROVIDED "AS IS", WITH ALL FAULTS AND ERRORS, AND EZVIZ MAKES NO WARRANTIES, EXPRESS OR IMPLIED, INCLUDING WITHOUT LIMITATION, MERCHANTABILITY, SATISFACTORY QUALITY, FITNESS FOR A PARTICULAR PURPOSE, AND NON-INFRINGEMENT OF THIRD PARTY. IN NO EVENT WILL EZVIZ, ITS DIRECTORS, OFFICERS, EMPLOYEES, OR AGENTS BE LIABLE TO YOU FOR ANY SPECIAL, CONSEQUENTIAL, INCIDENTAL, OR INDIRECT DAMAGES, INCLUDING, AMONG OTHERS, DAMAGES FOR LOSS OF BUSINESS PROFITS, BUSINESS INTERRUPTION, OR LOSS OF DATA OR DOCUMENTATION, IN CONNECTION WITH THE USE OF THIS PRODUCT, EVEN IF EZVIZ HAS BEEN ADVISED OF THE POSSIBILITY OF SUCH DAMAGES.

TO THE MAXIMUM EXTENT PERMITTED BY APPLICABLE LAW, IN NO EVENT SHALL EZVIZ'S TOTAL LIABILITY FOR ALL DAMAGES EXCEED THE ORIGINAL PURCHASE PRICE OF THE PRODUCT.

EZVIZ DOES NOT UNDERTAKE ANY LIABILITY FOR PERSONAL INJURY OR PROPERTY DAMAGE AS THE RESULT OF PRODUCT INTERRUPTION OR SERVICE TERMINATION CAUSED BY: A) IMPROPER INSTALLATION OR USAGE OTHER THAN AS REQUESTED; B) THE PROTECTION OF NATIONAL OR PUBLIC INTERESTS; C) FORCE MAJEURE; D) YOURSELF OR THE THIRD PARTY, INCLUDING WITHOUT LIMITATION, USING ANY THIRD PARTY'S PRODUCTS, SOFTWARE, APPLICATIONS, AND AMONG OTHERS.

REGARDING TO THE PRODUCT WITH INTERNET ACCESS, THE USE OF PRODUCT SHALL BE WHOLLY AT YOUR OWN RISKS. EZVIZ SHALL NOT TAKE ANY RESPONSIBILITIES FOR ABNORMAL OPERATION, PRIVACY LEAKAGE OR OTHER DAMAGES RESULTING FROM CYBER ATTACK, HACKER ATTACK, VIRUS INSPECTION, OR OTHER INTERNET SECURITY RISKS;

HOWEVER, EZVIZ WILL PROVIDE TIMELY TECHNICAL SUPPORT IF REQUIRED. SURVEILLANCE LAWS AND DATA PROTECTION LAWS VARY BY JURISDICTION. PLEASE CHECK ALL RELEVANT LAWS IN YOUR JURISDICTION BEFORE USING THIS PRODUCT IN ORDER TO ENSURE THAT YOUR USE CONFORMS TO THE APPLICABLE LAW. EZVIZ SHALL NOT BE LIABLE IN THE EVENT THAT THIS PRODUCT IS USED WITH ILLEGITIMATE PURPOSES. IN THE EVENT OF ANY CONFLICTS BETWEEN THE ABOVE AND THE APPLICABLE LAW, THE LATTER PREVAILS.

Regulatory Information

FCC Information

This device complies with Part 15 of the FCC Rules. Operation is subject to the following two conditions:

- (1) This device may not cause harmful interference, and
- (2) This device must accept any interference received, including interference that may cause undesired operation.

Note: This product has been tested and found to comply with the limits for a Class B digital device, pursuant to Part 15 of the FCC Rules. These limits are designed to provide reasonable protection against harmful interference in a residential installation. This product generates, uses, and can radiate radio frequency energy and, if not installed and used in accordance with the instructions, may cause harmful interference to radio communications. However, there is no guarantee that interference will not occur in a particular installation. If this product does cause harmful interference to radio or television reception, which can be determined by turning the equipment off and on, the user is encouraged to try to correct the interference by one or more of the following measures:

- Reorient or relocate the receiving antenna.
- Increase the separation between the equipment and receiver.
- Connect the equipment into an outlet on a circuit different from that to which the receiver is connected.
- Consult the dealer or an experienced radio/TV technician for help.

Please take attention that changes or modification not expressly approved by the party responsible for compliance could void the user's authority to operate the equipment.

This equipment should be installed and operated with a minimum distance 20cm between the radiator and your body.

This device complies with Industry Canada licence-exempt RSS standard(s). Operation is subject to the following two conditions:

- (1) this device may not cause interference, and
- (2) this device must accept any interference, including interference that may cause undesired operation of the device.

Under Industry Canada regulations, this radio transmitter may only operate using an antenna of a type and maximum (or lesser) gain approved for the transmitter by Industry Canada. To reduce potential radio interference to other users, the antenna type and its gain should be so chosen that the equivalent isotropically radiated power (e.i.r.p.) is not more than that necessary for successful communication.



EU Conformity Statement

This product and - if applicable - the supplied accessories too are marked with "CE" and comply therefore with the applicable harmonized European standards listed under the Radio Equipment Directive 2014/53/EU, the EMC Directive 2014/30/EU, the RoHS Directive 2011/65/EU.



2012/19/EU (WEEE directive): Products marked with this symbol cannot be disposed of as unsorted municipal waste in the European Union. For proper recycling, return this product to your local supplier upon the purchase of equivalent new equipment, or dispose of it at designated collection points. For more information see: www.recyclethis.info.



2006/66/EC (battery directive): This product contains a battery that cannot be disposed of as unsorted municipal waste in the European Union. See the product documentation for specific battery information. The battery is marked with this symbol, which may include lettering to indicate cadmium (Cd), lead (Pb), or mercury (Hg). For proper recycling, return the battery to your supplier or to a designated collection point. For more information see: www.recyclethis.info.

EC DECLARATION OF CONFORMITY

Hereby, Hangzhou EZVIZ Software Co., Ltd. declares that the radio equipment type [CS-CV310] is in compliance with Directive 2014/53/EU.

The full text of the EC DECLARATION OF CONFORMITY is available at the following web link:

<http://www.ezvizlife.com/declaration-of-conformity>.

Safety Instruction

Due to the product shape and dimension, the name and address of the importer/manufacturer are printed on the package.

Customer Service

For more information, please visit www.ezvizlife.com.

Need help? Please visit "www.ezvizlife.com/inter/page/contact-us" for our local contact details.

SAVE THIS MANUAL FOR FUTURE REFERENCE

DERECHOS DE AUTOR © Hangzhou EZVIZ Software Co., Ltd. TODOS LOS DERECHOS RESERVADOS.

Toda la información, incluyendo, textos, imágenes, gráficos, entre otros, son propiedad de Hangzhou EZVIZ Software Co., Ltd. (en lo sucesivo, "EZVIZ"). Este manual del usuario (en lo sucesivo, "el Manual") no se puede reproducir, cambiar, traducir o distribuir, parcial o totalmente, por ningún medio, sin el permiso previo por escrito de EZVIZ. Salvo que se disponga lo contrario, EZVIZ no garantiza, ni realiza declaraciones de ningún tipo, de forma expresa o implícita, en relación con el Manual.

Acerca de este Manual

El manual incluye instrucciones para el uso y el manejo del producto. Las fotografías, cuadros, imágenes y cualquier otra información provista a continuación tienen fines descriptivos y explicativos únicamente. La información incluida en el Manual está sujeta a cambios sin previo aviso, por motivos de actualización de firmware u otros motivos. Encuentre la última versión en el sitio web **ezviz™** (<http://www.ezvizlife.com>).

Registro de Revisiones

Nuevo lanzamiento – Enero, 2019

Reconocimiento de las marcas registradas

 **ezviz™**,  y otras marcas registradas y logotipos de EZVIZ son propiedad de EZVIZ en diferentes jurisdicciones. Otras marcas y logotipos mencionados a continuación pertenecen a sus respectivos dueños.

Aviso legal

HASTA EL GRADO MÁXIMO QUE PERMITA LA LEY APLICABLE, EL PRODUCTO DESCRIPTO, CON SU HARDWARE, SOFTWARE Y FIRMWARE SE PROPORCIONA "TAL COMO ES", CON TODAS LAS FALLAS Y ERRORES Y EZVIZ NO GARANTIZA, DE MANERA EXPRESA O IMPLÍCITA, LA COMERCIALIZACIÓN, LA CALIDAD SATISFACTORIA, LA IDONEIDAD PARA UN PROPÓSITO EN PARTICULAR Y LA NO VIOLACIÓN POR PARTE DE TERCEROS, ENTRE OTRAS. EN NINGÚN CASO EZVIZ, SUS DIRECTORES, FUNCIONARIOS, EMPLEADOS O REPRESENTANTES SERÁN RESPONSABLES ANTE USTED POR DAÑOS ESPECIALES, CONSECUENTES, SECUNDARIOS O INDIRECTOS, ENTRE OTROS, DAÑOS POR PÉRDIDA DE GANANCIAS DEL NEGOCIO, INTERRUPCIÓN DEL NEGOCIO O PÉRDIDA DE DATOS O DOCUMENTACIÓN, RELACIONADA CON EL USO DE ESTE PRODUCTO, AUNQUE SE HUBIERA NOTIFICADO A EZVIZ DE LA POSIBILIDAD DE DICHS DAÑOS.

HASTA EL MÁXIMO GRADO PERMITIDO POR LA LEY APLICABLE, EN NINGÚN CASO LA RESPONSABILIDAD TOTAL DE EZVIZ POR TODOS LOS DAÑOS EXCEDERÁ EL PRECIO DE COMPRA ORIGINAL DEL PRODUCTO.

EZVIZ NO ASUME NINGUNA RESPONSABILIDAD POR LESIONES PERSONALES O DAÑOS A LA PROPIEDAD COMO RESULTADO DE LA INTERRUPCIÓN DEL PRODUCTO O LA TERMINACIÓN DEL SERVICIO CAUSADA POR: A) INSTALACIÓN O USO INCORRECTO DISTINTO AL SOLICITADO; B) PROTECCIÓN DE INTERESES NACIONALES O PÚBLICOS; C) FUERZA MAYOR; D) EL USO, INCLUYENDO POR USTED MISMO Y SIN LIMITACIÓN A UN TERCERO, DE LOS PRODUCTOS, SOFTWARE, APLICACIONES, ENTRE OTROS, DE ALGÚN TERCERO.

EN RELACIÓN AL PRODUCTO CON ACCESO A INTERNET, EL USO DEL PRODUCTO CORRERÁ COMPLETAMENTE POR SU CUENTA Y RIESGO. EZVIZ NO ASUMIRÁ NINGUNA RESPONSABILIDAD POR EL FUNCIONAMIENTO ANORMAL, ATENTADOS CONTRA LA PRIVACIDAD U OTROS DAÑOS QUE DERIVEN DE ATAQUES CIBERNÉTICOS, ATAQUES DE HACKERS, INSPECCIÓN DE VIRUS U OTROS RIESGOS DE SEGURIDAD DE INTERNET; SIN EMBARGO, EZVIZ PROPORCIONARÁ APOYO TÉCNICO OPORTUNO SI ES NECESARIO.

LAS LEYES DE VIGILANCIA Y LAS LEYES DE PROTECCIÓN DE DATOS VARÍAN POR JURISDICCIÓN. REVISE TODAS LAS LEYES PERTINENTES EN SU JURISDICCIÓN ANTES DE USAR ESTE PRODUCTO PARA GARANTIZAR QUE EL USO CUMPLA CON LA LEGISLACIÓN APLICABLE. EZVIZ NO SE RESPONSABILIZA POR EL USO DEL PRODUCTO CON FINES ILEGÍTIMOS. EN CASO DE CUALQUIER CONFLICTO ENTRE LO ANTERIOR Y LA LEY APLICABLE, ÉSTA ÚLTIMA PREVALECE.

Información regulatoria

Información de FCC

Cumplimiento con FCC: Este dispositivo cumple con la Parte 15 de la Normativa FCC. La operación está sujeta a las siguientes dos condiciones:

- (1) Que el dispositivo no cause interferencias nocivas, y
- (2) Que el dispositivo acepte cualquier interferencia recibida, incluida aquella que puede causar un funcionamiento indeseado.

Nota: Este producto fue probado y cumple con los límites para los dispositivos digitales de Clase B, según la parte 15 de la Normativa FCC. Estos límites están diseñados para proporcionar una protección razonable contra la interferencia nociva en una instalación residencial. Este producto genera, utiliza y puede irradiar energía de radiofrecuencia y si no está instalado y se utiliza de acuerdo con el manual de instrucciones puede causar interferencias nocivas a las radiocomunicaciones. Sin embargo, no hay garantía de que no ocurran interferencias en una instalación en particular. Si este producto causa interferencias nocivas en la recepción de televisión que puede determinarse apagando y encendiendo el equipo, se recomienda al usuario que intente corregir la interferencia tomando una o varias de las siguientes medidas:

- Reoriente o reubique la antena receptora.
- Aumente la separación entre el equipo y el receptor.
- Conecte el equipo a un enchufe en un circuito diferente al que está conectado el receptor.
- Consulte al comerciante o a un técnico de radio/TV experto para recibir ayuda. Tenga en cuenta que los cambios o modificaciones no estén expresamente aprobados por la parte responsable del cumplimiento puede anular la autorización del usuario para operar el equipo.

Este equipo debe estar instalado y funcionar a una distancia mínima de 20 cm entre el radiador y su cuerpo.

Cumplimiento con Industry Canada ICES-003

Este dispositivo cumple con los requerimientos de las normas CAN ICES-3 (B)/NMB-3(B).

La operación de este equipo está sujeta a las siguientes dos condiciones: (1) es posible que este equipo o dispositivo no cause interferencia perjudicial y (2) este equipo o dispositivo debe aceptar cualquier interferencia, incluyendo la que pueda causar su operación no deseada.

El dispositivo cumple con la normativa RSS exenta de licencia de Industry Canada. La operación está sujeta a las siguientes dos condiciones:

- (1) que el dispositivo no cause interferencias, y
- (2) que el dispositivo acepte cualquier interferencia, incluso la interferencia que pueda causar un funcionamiento no deseado del dispositivo.

De acuerdo con la normativa de Industry Canada, este transmisor de radio solo puede funcionar con una antena de un tipo y ganancia máxima (o menor a ella) aprobada para el transmisor por Industry Canada. Para reducir la posible

interferencia de radio con otros usuarios, se debe elegir un tipo de antena y ganancia cuya potencia isotrópica radiada equivalente (e.i.r.p., por sus siglas en inglés) no supere lo necesario para una comunicación exitosa.



Declaración de Conformidad EU

Este producto y – si corresponde– los accesorios suministrados están marcados con “CE” y cumple, por lo tanto, con las aplicables normativas europeas armonizadas, enumeradas en la Directiva de Equipos de Radio 2014/53/EU, la Directiva EMC 2014/30/EU, y la Directiva RoHS 2011/65/EU.



2012/19/EU (directiva WEEE): Los productos que llevan este símbolo no pueden desecharse como residuos municipales no clasificados en la Unión Europea. Para un reciclado adecuado, devuelva el producto a su proveedor local cuando adquiera un nuevo equipo de igual funcionalidad o deséchelo en los puntos de recolección designados. Para obtener más información consulte: www.recyclethis.info.



2006/66/EC (directiva de batería): Este producto contiene una batería que no puede desecharse como un residuo municipal no clasificado en la Unión Europea Consulte la documentación del producto para obtener información específica de la batería. La batería lleva este símbolo, que puede incluir una letra que indica cadmio (Cd), plomo (Pb) o mercurio (Hg). Para un reciclado adecuado, devuelva la batería a su proveedor o al centro de recolección designado. Para obtener más información consulte: www.recyclethis.info.

DECLARACIÓN DE CONFORMIDAD CE

Por el presente, Hangzhou EZVIZ Software Co.,Ltd. declara que el tipo de equipo de radio [CS-CV310] cumple con la Directiva 2014/53/UE.

El texto completo de la DECLARACIÓN DE CONFORMIDAD CE se encuentra disponible en el siguiente enlace:

<http://www.ezvizlife.com/declaration-of-conformity>.

Instrucciones de seguridad

PRECAUCIÓN: RIESGO DE EXPLOSIÓN SI LA BATERÍA SE REEMPLAZA POR UN TIPO INCORRECTO. DESECHE LAS BATERÍAS USADAS DE ACUERDO CON LAS INSTRUCCIONES. LA BATERÍA NO ES REEMPLAZABLE POR EL USUARIO.

Debido a la forma y las dimensiones del producto, el nombre y la dirección del importador/fabricante está impresa en el paquete.

Servicio al cliente

Para más información, visite www.ezvizlife.com.

?Necesita ayuda? Visite "www.ezvizlife.com/inter/page/contact-us" para obtener contactos locales.

GUARDE ESTE MANUAL PARA REFERENCIA FUTURA

COPYRIGHT © Hangzhou EZVIZ Software Co., Ltd. TOUS DROITS RÉSERVÉS.

Toutes les informations, notamment les textes, les images et les graphiques sont la propriété de Hangzhou EZVIZ Software Co., Ltd (ci-après « EZVIZ »). Ce guide d'utilisation (ci-après désigné le « guide ») ne peut être reproduit, modifié, traduit ou distribué, en partie ou en totalité, sans le consentement écrit préalable d'EZVIZ. Sauf mention contraire, EZVIZ n'offre aucune garantie, explicite ou implicite, en ce qui concerne ce guide.

À propos de ce guide

Ce guide comprend des directives pour utiliser et gérer le produit. Les illustrations, les graphiques, les images et toutes les autres informations figurant ci-après sont fournis à titre de description et d'explication uniquement. Les informations figurant dans le guide sont modifiables sans préavis, en raison de mises à jour du micrologiciel ou pour d'autres raisons. Veuillez consulter le site web **ezviz**™ pour obtenir la dernière version (<http://www.ezvizlife.com>).

Fiche des révisions

Nouvelle version - janvier 2019

Informations sur les marques déposées

 **ezviz**™, et les autres marques déposées et logos d'EZVIZ sont la propriété d'EZVIZ dans diverses juridictions. Les autres marques déposées et logos mentionnés ci-dessous appartiennent à leurs propriétaires respectifs.

Mentions légales

DANS LES LIMITES AUTORISÉES PAR LE DROIT EN VIGUEUR, LE PRODUIT DÉCRIT, AVEC SON MATÉRIEL, SON LOGICIEL ET SON MICROLOGICIEL, EST FOURNI « TEL QUEL », AVEC TOUS SES DÉFAUTS ET SES ERREURS, ET EZVIZ N'OFFRE AUCUNE GARANTIE, EXPLICITE OU IMPLICITE, NOTAMMENT DE QUALITÉ MARCHANDE, DE QUALITÉ SATISFAISANTE, D'ADÉQUATION À UN USAGE PARTICULIER, ET DE NON-VIOLATION DES DROITS D'UN TIERS. EN AUCUN CAS EZVIZ, SES DIRECTEURS, CADRES, EMPLOYÉS OU AGENTS NE SAURONT ÊTRE TENUS RESPONSABLES ENVERS VOUS POUR TOUS DOMMAGES SPÉCIAUX, CONSÉCUTIFS, ACCESSOIRES OU INDIRECTS, Y COMPRIS LES DOMMAGES POUR PERTE DE BÉNÉFICES COMMERCIAUX, INTERRUPTION DU TRAVAIL, PERTE DE DONNÉES OU DE DOCUMENTATION EN LIEN AVEC L'USAGE DE CE PRODUIT, MÊME SI EZVIZ A ÉTÉ AVERTI DE L'ÉVENTUALITÉ DE CES DOMMAGES.

DANS LES LIMITES AUTORISÉES PAR LE DROIT EN VIGUEUR, EN AUCUN CAS LA RESPONSABILITÉ TOTALE D'EZVIZ POUR LES DOMMAGES NE SAURA EXCÉDER LE PRIX D'ACHAT D'ORIGINE DU PRODUIT.

EZVIZ N'ACCÉPTE AUCUNE RESPONSABILITÉ EN CAS DE BLESSURE OU DE DOMMAGE À LA PROPRIÉTÉ RÉSULTANT DE L'INTERRUPTION DU PRODUIT OU LA FIN DU SERVICE EN RAISON DES ÉLÉMENTS SUIVANTS : A) INSTALLATION OU UTILISATION INCORRECTE OU DIFFÉRENTE DE L'USAGE PRESCRIT; B) PROTECTION DES INTÉRÊTS NATIONAUX OU PUBLICS; C) CAS DE FORCE MAJEURE; D) UTILISATION, Y COMPRIS, SANS TOUTEFOIS S'Y LIMITER DE PRODUITS, LOGICIELS, APPLICATIONS ET AUTRES DE TIERS PAR VOUS OU UNE TIERCE PARTIE.

EN CE QUI CONCERNE LE PRODUIT DISPOSANT D'UN ACCÈS À INTERNET, L'USAGE DU PRODUIT SE FERA ENTièrement À VOS PROPRES RISQUES. EZVIZ DÉCLINE TOUTE RESPONSABILITÉ EN CAS DE FONCTIONNEMENT ANORMAL, DE FUITE D'INFORMATIONS CONFIDENTIELLES OU D'AUTRES DOMMAGES RÉSULTANT D'UNE CYBER-ATTAQUE, D'UN PIRATAGE, D'UN VIRUS OU DE TOUT AUTRE RISQUE DE SÉCURITÉ SUR INTERNET ; CEPENDANT, EZVIZ OFFRIRA UNE ASSISTANCE TECHNIQUE RAPIDE EN CAS DE BESOIN.

LA LÉGISLATION SUR LA SURVEILLANCE ET LA PROTECTION DES DONNÉES VARIE D'UNE JURIDICTION À L'AUTRE. VEUILLEZ VÉRIFIER TOUTES LES LOIS PERTINENTES DANS VOTRE JURIDICTION AVANT D'UTILISER CE PRODUIT AFIN

DE VOUS ASSURER QUE VOTRE USAGE EST CONFORME AU DROIT EN VIGUEUR. EZVIZ NE SERA PAS TENU POUR RESPONSABLE SI CE PRODUIT EST UTILISÉ À DES FINS ILLÉGITIMES.

EN CAS DE CONFLIT ENTRE CE QUI PRÉCÈDE ET LE DROIT EN VIGUEUR, CE DERNIER PRÉVAUDRA.

Informations réglementaires

Informations FCC

Conformité FCC : Cet appareil est conforme à la section 15 du règlement de la FCC. Son fonctionnement est soumis aux deux conditions suivantes :

- (1) Cet appareil ne doit pas causer d'interférences nuisibles, et
- (2) Cet appareil doit accepter toute interférence reçue, notamment les interférences susceptibles d'occasionner un fonctionnement indésirable.

Remarque : Ce produit a été testé et reconnu conforme aux limites imposées pour un appareil numérique de classe B, conformément à la section 15 du règlement de la FCC. Ces limites visent à fournir une protection raisonnable contre les interférences nocives dans un environnement domestique. Ce produit génère, utilise et peut émettre des fréquences radio et, s'il n'est pas installé et utilisé conformément aux instructions, peut causer des interférences nuisibles aux communications radio. Cependant, rien ne permet de garantir l'absence d'interférences dans une installation particulière. Si ce produit occasionne des interférences nuisibles à la réception de la radio ou du téléviseur, ce qui peut être déterminé en éteignant et en rallumant l'appareil, il est conseillé à l'utilisateur d'essayer de corriger les interférences en prenant une ou plusieurs des mesures suivantes:

- Réorienter ou déplacer l'antenne de réception.
- Augmenter la distance entre l'appareil et le récepteur.
- Brancher l'appareil sur un circuit différent de celui auquel le récepteur est branché.
- Consulter le revendeur ou un technicien radio/TV expérimenté pour obtenir de l'aide.

Notez que les changements ou modifications non expressément autorisés par la partie responsable de la mise en conformité sont susceptibles d'annuler le droit de l'utilisateur à se servir de l'appareil.

Cet appareil doit être installé et utilisé en conservant une distance minimale de 20 cm entre le radiateur et le corps. ce matériel est conforme aux limites de dose d'exposition aux rayonnements, FCC / CNR-102 énoncée dans un autre environnement.cette equipment devrait être installé et exploité avec distance minimale de 20 entre le radiateur et votre corps.

Conformité Industrie Canada ICES-003

Cet appareil répond aux exigences des normes CAN ICES-3 (B)/NMB-3(B).

Le présent appareil est conforme aux CNR d'Industrie Canada applicables aux appareils radioexempts de licence. L'exploitation est autorisée aux deux conditions suivantes :

- (1) l'appareil ne doit pas produire de brouillage, et
- (2) l'utilisateur de l'appareil doit accepter tout brouillage radioélectrique subi, même si le brouillage est susceptible d'en compromettre le fonctionnement.

Conformément à la réglementation d'Industrie Canada, le présent émetteur radio peut fonctionner avec une antenne d'un type et d'un gain maximal (ou inférieur) approuvé pour l'émetteur par Industrie Canada. Dans le but de réduire les risques de brouillage radioélectrique à l'intention des autres utilisateurs, il faut choisir le type d'antenne et son gain de sorte que la puissance isotrope rayonnée équivalente (p.i.r.e.) ne dépasse pas l'intensité nécessaire à l'établissement

d'une communication satisfaisante.

ce matériel est conforme aux limites de dose d'exposition aux rayonnements, CNR-102 énoncée dans un autre environnement. cette équipement devrait être installé et exploité avec distance minimale de 20 entre le radiateur et votre corps.



Déclaration de conformité de l'UE

Ce produit et, le cas échéant, les accessoires fournis portent également le marquage "CE" et sont donc conformes aux normes européennes harmonisées applicables énumérées dans la directive relative aux équipements radioélectriques 2014/53 / EU, CEM Directive 2014/30 / UE, directive RoHS 2011/65 / UE.

2012/19/UE (directive WEEE) : Les produits portant ce symbole ne peuvent pas être éliminés comme des déchets ménagers non triés dans l'Union européenne. Pour un recyclage adéquat, renvoyez ce produit à votre fournisseur local après avoir acheté un nouvel équipement équivalent, ou jetez-le dans un point de collecte officiel. Pour plus d'informations, voir : www.recyclethis.info.



2006/66/CE (directive relative aux piles et accumulateurs) : Ce produit contient une batterie qui ne peut pas être mise au rebut avec les déchets ménagers non triés dans l'Union européenne. Consultez la documentation du produit pour plus d'informations sur la batterie. La batterie porte le symbole suivant, qui peut inclure des inscriptions indiquant la présence de cadmium (Cd), de plomb (Pb) ou de mercure (Hg). Pour un recyclage adéquat, renvoyez la batterie à votre fournisseur ou à un point de collecte officiel. Pour plus d'informations, voir : www.recyclethis.info.



DÉCLARATION DE CONFORMITÉ CE

Par la présente, Hangzhou EZVIZ Software Co.,Ltd. déclare que le type d'équipement radio [CS-CV310] est conforme à la directive 2014/53/UE.

Le texte intégral de la DÉCLARATION DE CONFORMITÉ CE est disponible en accédant au lien suivant : <http://www.ezvizlife.com/declaration-of-conformity>.

Directives de sécurité

ATTENTION: RISQUE D'EXPLOSION SI LA PILE EST REMPLACÉE PAR UN TYPE INCORRECT. JETER LES PILES USÉES SELON LES INSTRUCTIONS. LA BATTERIE N'EST PAS REMPLACABLE PAR L'UTILISATEUR.

En raison de la forme et des dimensions du produit, le nom et l'adresse de l'importateur ou du fabricant sont imprimés sur l'emballage.

Service clients

Pour plus d'informations, veuillez-vous visiter www.ezvizlife.com.

Besoin d'aide ? veuillez-vous visiter "www.ezvizlife.com/inter/page/contact-us" pour avoir nos coordonnées locales.

CONSERVEZ CE MANUEL POUR UNE RÉFÉRENCE FUTURE

Operations

Step 1

Power-on

Connect the camera and power outlet to power on the camera.

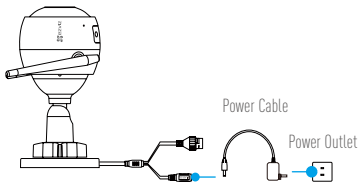

Step 2

Camera Setup

1 Create a user account. 

- Connect your mobile phone to Wi-Fi.
- Download and install the EZVIZ app by searching "EZVIZ" in App Store and Google Play™.
- Launch the app and register an EZVIZ user account following the start-up wizard.

2 Add a camera to EZVIZ.

- Log in the EZVIZ app.
- On the Home screen, tap "+" on the upper-right corner to go to the scan QR code page.

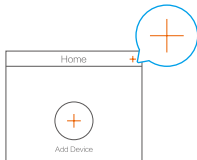

-Scan the QR code on the body of the camera.

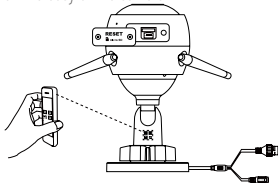

-Follow the EZVIZ app wizard to finish Wi-Fi configuration.

You can also select wired connection.

Step 1: connect the camera to the router with a network cable.

Step 2: add the camera to EZVIZ app by scanning its QR code.

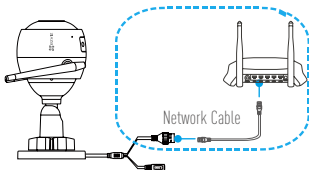

i Hold the reset button for 5s to restart and set all parameters to default. Hold the reset button for 5s in any of the following cases:

- The camera fails to connect to your Wi-Fi network.
- You want to change to another Wi-Fi network.

Step 3

Camera Installation

You can install the camera on the wall or ceiling.

- i** Make sure the wall is strong enough to withstand three times the weight of the camera.

1 Install the Camera

- Place the drill template onto the surface you have chosen to mount the camera.
- (For cement wall/ceiling only) Drill screw holes according to the template, and insert three expansion screws.
- Use three metal screws to fix the camera base according to the template.

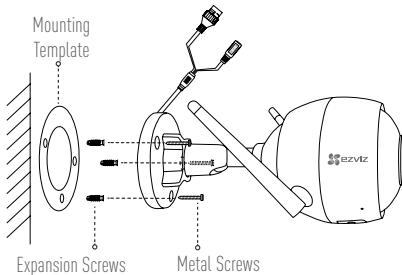

2 Adjust the Surveillance Angle

- Loosen the adjusting screw.
- Adjust the surveillance angle as your desired place.
- Tighten the adjusting screw.

- i** Make sure the microSD card slot is facing downward.

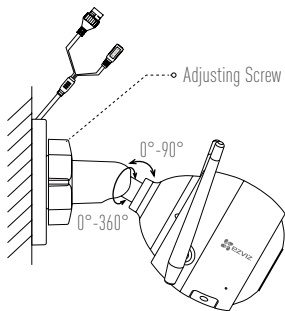

Appendix

Box Content

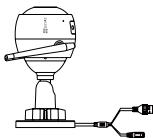

Internet Camera x1



Power Adapter x1



Mounting Template x1



Screw Kit x1



Waterproof Kit x1



Quick Start Guide x1

Basics

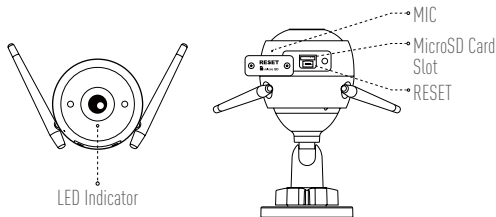

Name	Description
MIC	For audio in.
LED Indicator	<ul style="list-style-type: none">• Solid Red: Camera is starting up.• Slow-flashing Red: Wi-Fi connection has failed.• Fast-flashing Red: Device exception (e.g. MicroSD card error).• Solid Blue: Video is being viewed or played back in EZVIZ App.• Slow-flashing Blue: Camera is running properly.• Fast-flashing Blue: Camera is ready for the Wi-Fi connection.
MicroSD Card	MicroSD card not included in the Box Contents. After inserting the microSD card, initialize it in the EZVIZ app, and then video files can be stored in the microSD card.
RESET	Hold the RESET button for 5 seconds when the camera is running. The camera restarts, and resets all parameters to default.
Power Input	1A $\overline{\text{---}}$ 12V

Troubleshooting

- Q:** "The device is offline." or "The device is not registered." prompts when adding the camera by EZVIZ app.
- A:**
1. Make sure the network, that the camera is connected to, is normal and the DHCP of router is enabled.
 2. Hold down the RESET button for 5 seconds to reset the parameters if you manually changed the network parameters.
- Q:** How to use the microSD card for local storage?
- A:**
1. Make sure there is a microSD card inserted and the camera is added to your EZVIZ account. Log in the EZVIZ app and enter the "Device Details" interface, if the "Initialize Storage Card" button appears, you need to initialize the microSD card first.
 2. The microSD card recording for the motion detection is enabled by default.
- Q:** The mobile phone cannot receive alarm prompts when the camera is online.
- A:**
1. Make sure the EZVIZ app is running on your mobile phone and the Motion Detection Notification is enabled.
 2. For Android system, make sure the app is running in background; and for iOS, enable the message push function in "Settings > Notification".
 3. If still no alarm prompts, hold down the RESET button for 5 seconds restore the camera settings.
- Q:** Live view or playback failed.
- A:** Make sure your network is well connected. Viewing live video needs a good bandwidth. You can refresh the video, or change a network and try again.
- Q:** How to connect to another Wi-Fi?
- A:** Hold the RESET button on the camera for 5 seconds to reset and restart the camera and reconnect the Wi-Fi about 1 minute later.

Operaciones

Paso 1

Encendido

Conecte la cámara a la toma eléctrica para alimentarla.

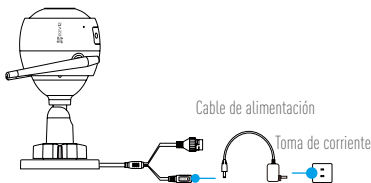

Paso 2

Configuración de la cámara

1 Cree una cuenta de usuario.

- Conecte su teléfono móvil a la red Wi-Fi.
- Descargue e instale la app EZVIZ buscando "EZVIZ" en el App Store y Google Play™.
- Abra la app y registre una cuenta de usuario de EZVIZ siguiendo las instrucciones del asistente de instalación.

2 Agregue una cámara a EZVIZ.

- Inicie sesión en la app EZVIZ.
- En la pantalla de inicio, toque "+" en la esquina superior derecha para ir a la página de escaneo de códigos QR.

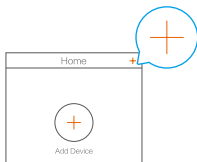

-Escanee el código QR de la cámara.

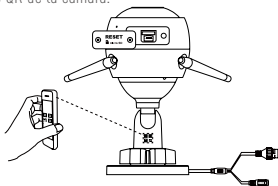

ES

-Sigue las instrucciones del ayudante EZVIZ para acabar la configuración WIFI.

También puede seleccionar una conexión por cable.

Paso 1: conecte la cámara al enrutador con un cable de red.

Paso 2: agregue la cámara a la aplicación EZVIZ escaneando su código QR.

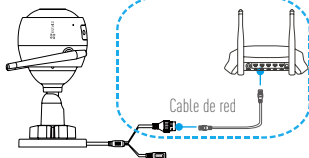

i Si ocurre un fallo al añadir cámaras o al conectarse a una red Wi-Fi, mantenga pulsado el botón RESET (Restablecer) durante 5 segundos con la cámara en funcionamiento.

Paso 3

Instalación de la cámara

Puede instalar la cámara en la pared o en el techo.

- i** Asegúrese de que la pared sea lo suficientemente resistente para soportar un peso tres veces mayor que el de la cámara.

1 Instalación de la cámara

- Coloque la plantilla de perforación sobre la superficie escogida para el montaje de la cámara.
- (Solo para montaje en paredes de cemento/techos) Taladre orificios para tornillos usando la plantilla e inserte tres tornillos de expansión.
- Utilice 3 tornillos de metal para fijar la base de la cámara, según la plantilla.

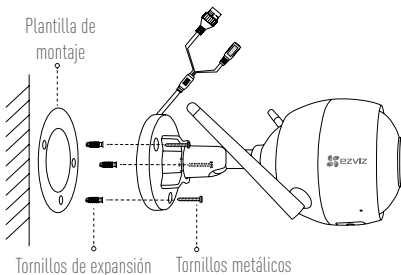

2 Ajuste del ángulo de vigilancia

- Afloje el tornillo de ajuste.
- Ajuste el ángulo de la cámara en el punto deseado.
- Apriete el tornillo de ajuste.

- i** Asegúrese de que la ranura para tarjetas microSD esté orientada hacia abajo.

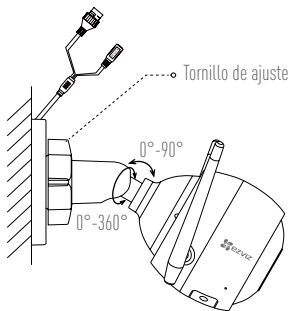

Apéndice

Contenido de la caja

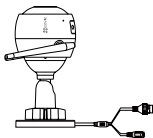

1 Cámara de Internet



1 Adaptador de corriente



1 Plantilla de montaje



1 Juego de tornillos

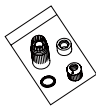

1 Conjunto impermeable



1 Guía de inicio rápido

Elementos básicos

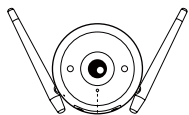

Indicador LED

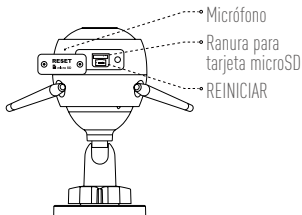

Nombre	Descripción
Micrófono	Entrada de audio.
Indicador LED	<ul style="list-style-type: none">• Rojo fijo: la cámara se está iniciando.• Parpadeando lentamente en rojo: fallo en la conexión wifi.• Parpadeo rápido de La Luz roja: funcionamiento incorrecto del dispositivo (e.j. Error en tarjeta SD)• Parpadeando rápidamente en azul: la cámara está preparada para conectarse al wifi.• Azul fijo: el vídeo se está reproduciendo en la aplicación EZVIZ.• Parpadeando lentamente en azul: la cámara está funcionando correctamente.
Ranura para tarjeta microSD	No se incluye la tarjeta microSD como parte del contenido de la caja. Una vez insertada la tarjeta microSD, inicialícela en la aplicación EZVIZ y podrá almacenar los archivos de vídeo en la tarjeta SD.
REINICIAR	Mantenga pulsado el botón RESET (Restablecer) durante 5 segundos con la cámara en funcionamiento. La cámara se reiniciará y restablecerá todos los parámetros a sus ajustes predeterminados.
Alimentación	1 A $\overline{\text{---}}$ 12 V

Resolución de problemas

ES

- P:** Al añadir la cámara con la aplicación EZVIZ aparece el mensaje "The device is offline." (El dispositivo está sin conexión.) o "The device is not registered." (El dispositivo no está registrado.).
- R:**
1. Asegúrese de que la red a la que está conectada la cámara funcione con normalidad y que el DHCP del enrutador esté activado.
 2. Si ha cambiado manualmente los parámetros de red, mantenga pulsado el botón RESET (Restablecer) durante 5 segundos para restablecer los parámetros.
- P:** ¿Cómo se puede utilizar la tarjeta microSD como almacenamiento local?
- R:**
1. Asegúrese de que haya una tarjeta microSD insertada y de haber añadido la cámara a su cuenta EZVIZ. Inicie sesión en la aplicación EZVIZ y entre en la interfaz "Device Details" (Detalles del dispositivo), Si aparece el botón "Initialize Storage Card" (Iniciar tarjeta de almacenamiento), primero deberá iniciar la tarjeta microSD.
 2. La grabación de detección de movimiento en la tarjeta microSD está activada de forma predeterminada.
- P:** El teléfono móvil no recibe mensajes de alarma cuando la cámara está en línea.
- R:**
1. Asegúrese de que la aplicación EZVIZ esté funcionando en el teléfono móvil y que la notificación de detección de movimiento esté activada.
 2. En sistemas Android, asegúrese de que la aplicación funcione en segundo plano. Con iOS, active la función de mensajes de notificación en "Settings > Notification" (Ajustes > Notificación).
 3. Si no hay ninguna alarma, mantenga pulsado el botón RESET (Restablecer) durante 5 segundos para restaurar los ajustes de la cámara.
- P:** Error en la Vista en directo o reproducción.
- R:** Asegúrese de que la red está bien conectada. Para ver el vídeo en directo es necesario un buen ancho de banda. Puede actualizar el vídeo o cambiar de red e intentarlo de nuevo.
- P:** ¿Cómo se puede conectar a otra red Wi-Fi?
- R:** Mantenga pulsado el botón RESET (Restablecer) de la cámara durante 5 segundos para restablecer y reiniciar la cámara y volver a conectarla a la red Wi-Fi en aproximadamente 1 minuto.

Opérations

Étape 1

Alimentation

Raccordez la caméra à la prise de courant pour alimenter la caméra.

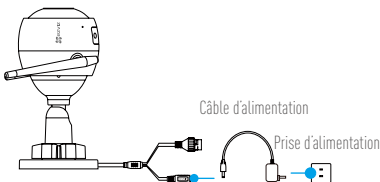

Étape 2

Mise en place de la caméra

1 Créer un compte utilisateur.

- Connectez votre téléphone mobile au réseau Wi-Fi.
- Téléchargez et installez l'application EZVIZ en recherchant « EZVIZ » dans l'App Store ou Google Play™.
- Lancez l'application et créez un compte utilisateur EZVIZ en suivant l'assistant de démarrage.

2 Ajouter une caméra à EZVIZ

- Connectez-vous dans l'application EZVIZ.
- Sur l'écran d'accueil, touchez le bouton « + » situé dans le coin supérieur droit pour accéder à la page de numérisation du code QR.

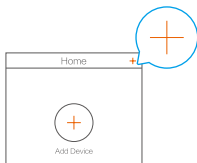

-Scannez le code QR sur le corps de la caméra.

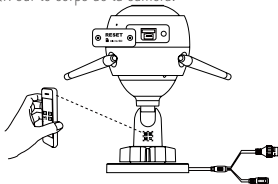

FR

-Suivez l'assistant d'installation de l'application EZVIZ pour terminer la configuration Wi-Fi.

Vous pouvez également sélectionner une connexion filaire.

Étape 1: connectez la camera au routeur avec un câble réseau.

Étape 2: ajoutez la camera dans l'application EZVIZ en scannant son QR code.

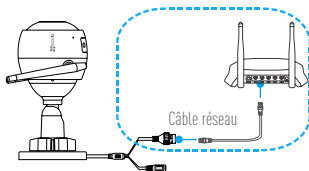

- i** Maintenez le bouton RESET (RÉINITIALISER) enfoncé pendant 5 secondes lorsque la caméra fonctionne en cas d'échec de l'installation de caméras ou de la connexion Wi-Fi.

Étape 3

Installation de la caméra

Vous pouvez installer la caméra sur le mur ou le plafond.

- i** Assurez-vous que le mur est suffisamment solide pour supporter trois fois le poids de la caméra.

1 Installation de la caméra

- Placez le gabarit de perçage sur la surface d'installation de la caméra.
- (Installation uniquement sur un mur en ciment ou un plafond) Percez des trous correspondant au gabarit de perçage et vissez-y trois vis à expansion.
- Utilisez les vis métalliques pour fixer la base de la caméra, comme illustré ci-dessous.

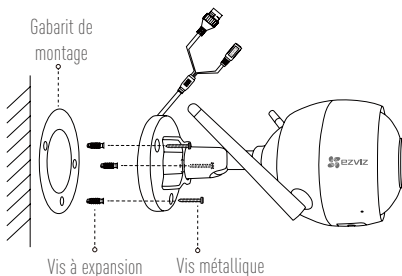

2 Réglage de l'angle de surveillance

- Desserrez la vis de réglage.
- Ajustez l'angle de surveillance à l'emplacement désiré.
- Serrez la vis de réglage.

- i** Assurez-vous que le logement de la carte microSD est orienté vers le bas.

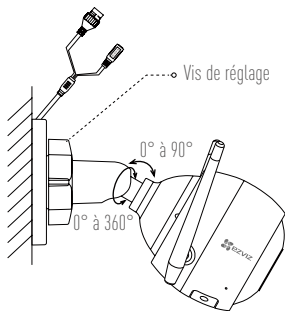

Annexe

Contenu du carton

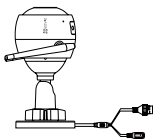

1 caméra Internet



1 adaptateur d'alimentation



1 gabarit de montage



1 kit de visserie

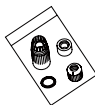

1 kit étanche



1 guide de démarrage rapide

Notions de base

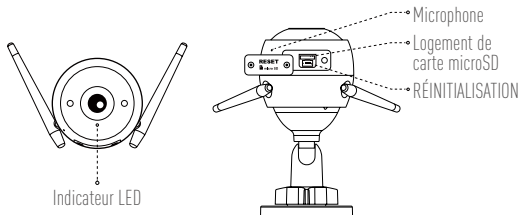

Nom	Description
Microphone	Pour l'entrée audio.
Indicateur LED	<ul style="list-style-type: none">• Rouge fixe : la caméra est en cours de démarrage.• Clignotement lent en rouge : la connexion Wi-Fi a échoué.• Clignotement rouge rapide : exception de périphérique (par exemple erreur de carte MicroSD)• Clignotement bleu rapide: la caméra est prête à établir la connexion Wi-Fi.• Bleu continu : la vidéo est en cours de visionnage ou de lecture dans l'application EZVIZ.• Clignotement lent en bleu : la caméra fonctionne normalement.
Logement de carte microSD	La carte microSD n'est pas fournie. Après avoir inséré la carte microSD, initialisez-la dans l'application EZVIZ, puis stockez vos fichiers vidéo dans la carte SD.
RÉINITIALISATION	Maintenez le bouton RESET (RÉINITIALISER) enfoncé pendant 5 secondes lorsque la caméra fonctionne. La caméra redémarre, réinitialise tous les paramètres aux valeurs par défaut.
Entrée d'alimentation	1 A $\overline{\text{---}}$ 12 V

Résolution des problèmes

Q : Les invites « The device is offline. » (L'appareil est en mode Hors connexion) ou « The device is not registered. » (L'appareil n'est pas enregistré) s'affichent lorsque vous installez la caméra via l'application EZVIZ.

- R :**
1. Assurez-vous que le réseau sur lequel la caméra est connectée est normal et que le DHCP du routeur est activé.
 2. Maintenez le bouton RESET (RÉINITIALISER) enfoncé pendant 5 secondes pour réinitialiser les paramètres si vous avez changé manuellement les paramètres du réseau.

Q : Comment utiliser la carte microSD pour le stockage local ?

- R :**
1. Assurez-vous que la carte microSD est insérée et que la caméra est ajoutée à votre compte EZVIZ. Connectez-vous dans l'application EZVIZ, puis accédez à l'interface « Device Details » (Détails de l'appareil). Si le bouton « Initialize Storage Card » (Initialiser la carte de stockage) apparaît, vous devez d'abord initialiser la carte.
 2. L'enregistrement sur la carte microSD destiné à la détection de mouvements est activé par défaut.

Q : Le téléphone mobile ne reçoit pas les messages d'alarme lorsque la caméra est hors ligne.

- R :**
1. Assurez-vous que l'application EZVIZ s'exécute sur votre téléphone portable et que la Notification de détection de mouvements est activée.
 2. Pour les systèmes Android, assurez-vous que l'application est exécutée en arrière-plan ; et pour le système iOS, activez la fonction d'émission de message dans « Settings > Notification » (Réglages > Notification).
 3. Si aucun message d'alarme ne s'affiche, maintenez le bouton RESET (RÉINITIALISER) enfoncé pendant 5 secondes pour restaurer les réglages de la caméra.

Q : Échec vue en direct ou lecture.

R : Vérifiez que votre réseau est bien connecté. Visionner les vidéos en direct nécessite une bonne bande passante. Vous pouvez actualiser la vidéo ou changer de réseau, puis réessayer.

Q : Comment se connecter à un autre réseau Wi-Fi ?

R : Maintenez le bouton RESET (RÉINITIALISER) de la caméra enfoncé pendant 5 secondes pour réinitialiser et redémarrer la caméra, puis reconnectez-la au réseau Wi-Fi environ une minute plus tard.

Operações

Etapa 1

Ativação

Conecte a câmera a uma tomada elétrica para ligá-la.

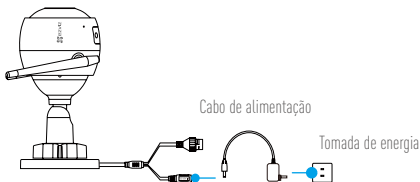

Etapa 2

Configuração da câmera

1 Crie uma conta de usuário.

- Conecte seu celular à rede Wi-Fi.
- Baixe e instale o aplicativo EZVIZ pesquisando por "EZVIZ" na Apple Store ou no Google Play™.
- Abra o aplicativo e registre uma conta de usuário do EZVIZ seguindo as instruções do assistente de inicialização.

2 Adicionar uma câmera ao EZVIZ.

- Efetue o login no aplicativo EZVIZ.
- Na tela inicial, toque em "+" no canto superior direito para acessar a página de leitura do código QR.

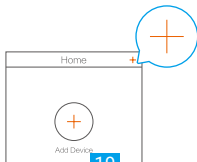

-Leia o código QR localizado no corpo da câmera.

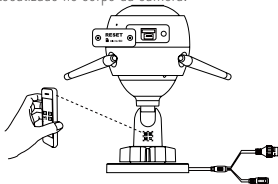

-Siga as instruções do assistente do aplicativo EZVIZ para concluir a configuração do Wi-Fi.

Você também pode selecionar conexão com fio.

Etapa 1: conecte a câmera ao roteador com um cabo de rede.

Etapa 2: adicione a câmera ao aplicativo EZVIZ lendo seu código QR.

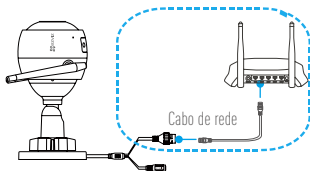

- i** Pressione o botão Reset por 5 segundos para reiniciar e definir todos os parâmetros para o padrão.
Pressione o botão Reset por 5 segundos em qualquer um dos seguintes casos:
- A câmera não consegue se conectar à sua rede Wi-Fi.
 - Você deseja selecionar outra rede Wi-Fi.

Etapa 3

Instalação da câmera

Você pode instalar a câmera na parede ou no teto.

- i** Verifique se a parede/teto é resistente o suficiente para suportar três vezes o peso da câmera.

1 Instalar a câmera

- Coloque o modelo de furos na superfície escolhida para montar a câmera.
- **(Apenas para parede/teto de cimento)** Faça os furos de acordo com o gabarito e insira três buchas de expansão.
- Use três parafusos de metal para fixar a base da câmera de acordo com o modelo.

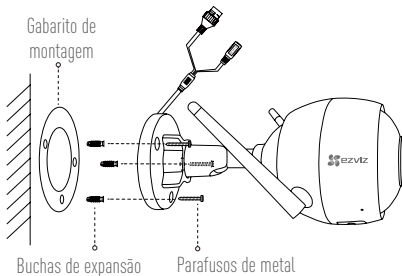

2 Ajustar o ângulo de vigilância

- Afrouxe o parafuso de ajuste.
- Ajuste o ângulo de vigilância para o seu local desejado.
- Aperte o parafuso de ajuste.

- i** Verifique se o slot para cartão Micro SD está voltado para baixo.

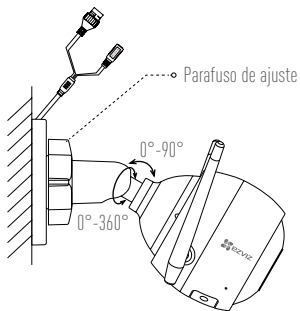

Apêndice

Conteúdo da embalagem

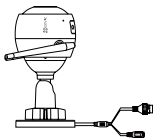

1 Câmera internet



1 adaptador de energia



1 Gabarito de montagem



1 Kit de parafusos

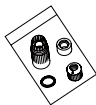

1 Kit à prova d'água



1 Guia de Início Rápido

Elementos básicos

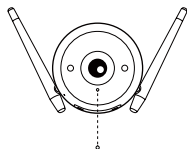

Indicador de LED

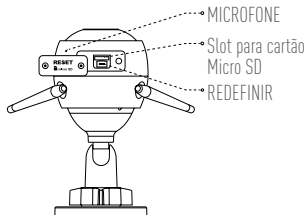

Nome	Descrição
MICROFONE	Para entrada de áudio.
Indicador de LED	<ul style="list-style-type: none">• Vermelho fixo: a câmera está iniciando.• Vermelho piscando lentamente: a conexão Wi-Fi falhou.• Vermelho piscando rapidamente: exceção do dispositivo (por exemplo, erro do cartão MicroSD).• Azul fixo: o vídeo está sendo visualizado ou reproduzido no aplicativo EZVIZ.• Azul piscando lentamente: a câmera está funcionando adequadamente.• Azul piscando rapidamente: a câmera está pronta para a conexão Wi-Fi.
Cartão Micro SD	O cartão Micro SD não está incluído no conteúdo da caixa. Após inserir o cartão Micro SD, inicialize-o no aplicativo EZVIZ. Arquivos de vídeo poderão então ser armazenados neste cartão Micro SD.
REDEFINIR	Pressione o botão RESET por 5 segundos quando a câmera estiver em funcionamento. A câmera reiniciará e todos os parâmetros serão restaurados para o padrão.
Entrada de alimentação	1 A --- 12 V

Resolução de problemas

P: O aviso "The device is offline." ("O dispositivo está off-line.") ou "The device is not registered." ("O dispositivo não está registrado.") é exibido ao adicionar a câmera pelo aplicativo EZVIZ.

R: 1. Verifique se a rede à qual a câmera está conectada está normal e se o DHCP do roteador está habilitado.
2. Pressione o botão RESET por 5 segundos para redefinir os parâmetros se você tiver alterado manualmente os parâmetros de rede.

P: Como usar o cartão Micro SD para armazenamento local?

R: 1. Verifique se há um cartão Micro SD inserido e se a câmera foi adicionada à sua conta EZVIZ. Faça login no aplicativo EZVIZ e entre na interface "Device Details" ("Detalhes do dispositivo"). Se o botão "Initialize Storage Card" ("Inicializar cartão de armazenamento") aparecer, será necessário inicializar o cartão Micro SD primeiro.
2. A gravação de detecção de movimento no cartão Micro SD é habilitada por padrão.

P: O celular não pode receber avisos de alarme quando a câmera está ligada.

R: 1. Verifique se o aplicativo EZVIZ está sendo executado no seu celular e se Motion Detection Notification (Notificação de detecção de movimento) está ativada.
2. Em sistema Android, verifique se o aplicativo está sendo executado em segundo plano. Em iOS, habilite a função de envio de mensagens em "Settings (Configurações) > Notification (Notificação)".
3. Se ainda não houver aviso de alarme, pressione o botão RESET por 5 segundos para restaurar as configurações da câmera.

P: Falha na visualização ao vivo ou na reprodução.

R: Verifique se a sua rede está com boa conexão. A visualização de vídeo ao vivo precisa de uma boa largura de banda. Você pode atualizar o vídeo ou alterar a rede e tentar novamente.

P: Como se conectar a outro Wi-Fi?

R: Pressione o botão RESET por 5 segundos para redefinir e reiniciar a câmera. Aguarde cerca de 1 minuto e reconecte o Wi-Fi.

PT

LIMITED WARRANTY

Thank you for purchasing Hangzhou EZVIZ Software Co., Ltd. ("EZVIZ") products. This limited warranty ("warranty") gives you, the original purchaser of the EZVIZ product, specific legal rights. You may also have other legal rights that vary by state, province or jurisdiction. This warranty applies only to the original purchaser of the product. "Original purchaser" means any consumer having purchased the EZVIZ product from an authorized seller. The disclaimers, exclusions, and limitations of liability under this warranty will not apply to the extent prohibited by applicable law. No distributor, reseller, agent, or employee is authorized to make any modification, extension, or addition to this warranty.

Your EZVIZ product is warranted for a period of one (1) year from the date of purchase against defects in materials and workmanship, or such longer period as may be required by law in the country or state where this product is sold, when used normally in accordance with user manual.

You can request warranty service by contacting our Customer Service.

For any defective EZVIZ products under warranty, EZVIZ will, at its option, (i) repair or replace your product free of charge; (ii) exchange your product with a functional equivalent product; or (iii) refund the original purchase price, provided you provide the original purchase receipt or copy, a brief explanation of the defect, and return the product in its original packaging. At EZVIZ's sole discretion, repair or replacement may be made with a new or refurbished product or components. This warranty does not cover the shipping cost, insurance, or any other incidental charges incurred by you in returning the product.

Except where prohibited by applicable law, this is your sole and exclusive remedy for breach of this warranty. Any product that has either been repaired or replaced under this warranty will be covered by the terms of this warranty for the longer of ninety (90) days from the date of delivery or the remaining original warranty period.

This warranty does not apply and is void:

- If the warranty claim is made outside the warranty period or if the proof of purchase is not provided;
- For any malfunction, defect, or failure caused by or resulting from the evidence of impact; mishandling; tampering; use contrary to the applicable instruction manual; incorrect power line voltage; accident; loss; theft; fire; flood; or other Acts of God; shipping damage; or damage resulting from repairs performed by unauthorized personnel;
- For any consumable parts, such as batteries, where the malfunction is due to the normal aging of the product;
- Cosmetic damage, including but not limited to scratches, dents, and broken plastic on ports;
- Any software, even if packaged or sold with EZVIZ hardware;
- For any other damages free from defects in material or workmanship;
- Routine cleaning, normal cosmetic, and mechanical wear and tear.

DISCLAIMER OF WARRANTIES

EXCEPT AS STATED ABOVE IN THIS WARRANTY, AND TO THE MAXIMUM EXTENT PERMITTED BY APPLICABLE LAW, EZVIZ DISCLAIMS ALL EXPRESS, IMPLIED, AND STATUTORY WARRANTIES AND CONDITIONS WITH RESPECT TO THE PRODUCT, INCLUDING THE IMPLIED WARRANTIES OF MERCHANTABILITY AND FITNESS FOR A PARTICULAR PURPOSE, THE DURATION OF ANY APPLICABLE IMPLIED WARRANTIES OR CONDITIONS TO THE DURATION OF THIS WARRANTY, THE SECURITY OF THE PRODUCT, OR AVAILABILITY AND RELIABILITY OF PRODUCT INFORMATION OR DATA.

NOTE: SOME STATES OR JURISDICTIONS DO NOT ALLOW LIMITATIONS ON HOW LONG AN IMPLIED WARRANTY LASTS, SO THE ABOVE LIMITATION MAY NOT APPLY TO YOU.

LIMITATION OF DAMAGES

IN NO EVENT WILL EZVIZ BE LIABLE FOR ANY CONSEQUENTIAL, INCIDENTAL, EXEMPLARY, OR SPECIAL DAMAGES, INCLUDING ANY DAMAGES FOR LOST DATA OR LOST PROFITS, ARISING FROM OR RELATING TO THIS WARRANTY OR THE PRODUCT, AND EZVIZ'S TOTAL CUMULATIVE LIABILITY ARISING FROM OR RELATED TO THIS WARRANTY OR THE PRODUCT WILL NOT EXCEED THE AMOUNT ACTUALLY PAID FOR THE PRODUCT BY THE ORIGINAL PURCHASER.

NOTE: SOME STATES OR JURISDICTIONS DO NOT ALLOW THE EXCLUSION OR LIMITATION OF INCIDENTAL OR CONSEQUENTIAL DAMAGES, SO THE ABOVE LIMITATION OR EXCLUSION MAY NOT APPLY TO YOU.

LIMITATION OF LIABILITY

ALL PRODUCT INFORMATION AND DATA IS PROVIDED FOR YOUR CONVENIENCE, "AS IS", AND "AS AVAILABLE." EZVIZ DOES NOT REPRESENT, WARRANT, OR GUARANTEE THAT PRODUCT INFORMATION AND DATA WILL BE AVAILABLE, ACCURATE, OR RELIABLE OR THAT PRODUCT INFORMATION AND DATA OR USE OF THE PRODUCT WILL PROVIDE SAFETY IN YOUR HOME. YOU USE ALL PRODUCT INFORMATION, DATA, AND THE PRODUCT AT YOUR OWN DISCRETION AND RISK. YOU WILL BE SOLELY RESPONSIBLE FOR (AND EZVIZ DISCLAIMS) ANY AND ALL LOSS, LIABILITY, OR DAMAGES, INCLUDING TO YOUR WIRING, FIXTURES, ELECTRICITY, HOME, PRODUCT, PRODUCT PERIPHERALS, COMPUTER, MOBILE DEVICE, AND ALL OTHER ITEMS AND PETS, RESULTING FROM YOUR USE OF THE PRODUCT INFORMATION, DATA, OR PRODUCT. PRODUCT INFORMATION AND DATA PROVIDED BY EZVIZ IS NOT INTENDED AS A SUBSTITUTE FOR DIRECT MEANS OF OBTAINING THE INFORMATION. FOR EXAMPLE, A NOTIFICATION PROVIDED THROUGH THE PRODUCT IS NOT INTENDED AS A SUBSTITUTE FOR AUDIBLE AND VISIBLE INDICATIONS IN THE HOME AND ON THE PRODUCT, NOR FOR A THIRD PARTY MONITORING SERVICE.

Please do not hesitate to contact your seller or our Customer Service, with any questions.

GARANTÍA LIMITADA

Gracias por comprar productos Hangzhou EZVIZ Software Co., Ltd. ("EZVIZ"). Esta garantía limitada ("garantía") le otorga a usted, el comprador original del producto EZVIZ, derechos legales específicos. Además, puede tener otros derechos legales que varían según el estado, la provincia o la jurisdicción. Esta garantía aplica únicamente al comprador original del producto. "Comprador original" se refiere a cualquier consumidor que haya comprado el producto EZVIZ de un vendedor autorizado. Las renunciaciones, exclusiones y limitaciones de responsabilidad bajo esta garantía no aplicarán en la medida en que lo prohíba la ley aplicable. Ningún distribuidor, revendedor, agente o empleado está autorizado para hacer cualquier modificación, extensión o adición a esta garantía.

Su producto EZVIZ está garantizado por un período de un (1) año a partir de la fecha de compra contra defectos en materiales y mano de obra, o por un período más largo que pueda ser requerido por la ley en el país o estado donde este producto es vendido, siempre y cuando se usa normalmente de acuerdo con el manual del usuario.

Usted puede solicitar servicio de garantía contactando nuestro Servicio al Cliente.

Para cualquiera de los productos EZVIZ defectuosos bajo garantía, a opción de éste, EZVIZ (i) reparará o reemplazará su producto sin cargo alguno, (ii) intercambiará su producto con un producto funcional equivalente, o (iii) reembolsará el precio de compra original en el caso de que usted haya proporcionado la factura de compra original o copia, una breve explicación del defecto y devuelva el producto en su empaque original. La reparación o reemplazo pueden hacerse con productos o componentes nuevos o restaurados, a criterio de EZVIZ. Esta garantía no cubre el costo de envío, seguro, o cualquier otro cargo incidental en el que usted haya incurrido al devolver el producto.

Excepto donde lo prohíba la ley aplicable, este es su único y exclusivo recurso para incumplir esta garantía. Cualquier producto que haya sido reparado o reemplazado bajo esta garantía, será cubierto por los términos de esta garantía por el período mayor entre noventa (90) días desde la fecha de entrega o el período remanente original de la garantía.

Esta garantía no se aplica y es inválida en los siguientes casos:

- Si el reclamo de garantía se realiza fuera del período de garantía o si no se proporciona prueba de la compra.
- Para cualquier disfuncionalidad, defecto o falla causada o resultante de la evidencia del impacto, maltrato, manipulación, uso contrario a lo dispuesto en el manual de instrucciones aplicable, voltaje de cable incorrecto, accidente, pérdida, robo, incendio, inundación u otros casos fortuitos, daño de envío o daño resultante de las reparaciones realizadas por personal no autorizado.
- Para partes consumibles, como baterías, donde el mal funcionamiento se deba al envejecimiento normal del producto.
- Daños estéticos, incluidos rayones, marcas y plástico roto en los puertos, entre otros.
- Software de terceras marcas, aunque esté incluido o se venda con el hardware de EZVIZ.
- Para otros tipos de daños libre de defectos en los materiales o la mano de obra.
- Limpieza de rutina, estética normal y desgaste mecánico.

RENUNCIACIÓN DE GARANTÍAS

EXCEPTUANDO LO ANTERIORMENTE DECLARADO EN ESTA GARANTÍA Y HASTA EL ALCANCE MÁXIMO PERMITIDO POR LA LEY APLICABLE, EZVIZ SE EXCLUYE DE TODAS LAS GARANTÍAS Y CONDICIONES ESTATUTARIAS EXPRESAS E IMPLÍCITAS CON RESPECTO AL PRODUCTO, INCLUYENDO GARANTÍAS IMPLÍCITAS DE COMERCIALIZACIÓN Y ADECUACIÓN PARA UN PROPÓSITO PARTICULAR, DURACIÓN DE CUALESQUIERAS GARANTÍAS O CONDICIONES IMPLÍCITAS APLICABLES A LA DURACIÓN DE ESTA GARANTÍA, SEGURIDAD DEL PRODUCTO, O DISPONIBILIDAD Y CONFIABILIDAD DE LA INFORMACIÓN O DATOS DEL PRODUCTO.

NOTA: ALGUNOS ESTADOS O JURISDICCIÓNES NO PERMITEN LAS LIMITACIONES SOBRE LA DURACIÓN DE UNA GARANTÍA IMPLÍCITA, POR LO QUE LA LIMITACIÓN ANTERIOR PUEDE NO APLICARSE A USTED.

LIMITACIÓN DE LOS DAÑOS

EN NINGÚN CASO PODRÁ EZVIZ SER RESPONSABLE POR CUALQUIER DAÑO ESPECIAL, CONSECUENCIAL, INCIDENTAL O EJEMPLAR, INCLUYENDO DAÑOS POR PÉRDIDA DE DATOS O PÉRDIDA DE GANANCIAS, DERIVADOS DE, O RELACIONADOS A ESTA GARANTÍA O PRODUCTO, Y LA RESPONSABILIDAD TOTAL ACUMULATIVA DE EZVIZ DERIVADA DE, O RELACIONADA A ESTA GARANTÍA O PRODUCTO, NO EXCEDERÁ EL MONTO REAL PAGADO POR ESTE PRODUCTO POR EL COMPRADOR ORIGINAL.

NOTA: ALGUNOS ESTADOS O JURISDICCIÓNES NO PERMITEN LA EXCLUSIÓN O LIMITACIÓN DE DAÑOS INCIDENTALES O CONSECUENCIALES, POR LO QUE LA LIMITACIÓN O EXCLUSIÓN ANTERIOR PUEDE NO APLICARSE A USTED.

LIMITACIÓN DE RESPONSABILIDAD

TODA LA INFORMACIÓN Y DATOS DEL PRODUCTO SE PROPORCIONAN PARA SU CONVENIENCIA "TAL COMO SON" Y "SUJETOS A SU DISPONIBILIDAD." EZVIZ NO DECLARA, GARANTIZA NI ASEGURA LA DISPONIBILIDAD, PRECISIÓN, NI CONFIABILIDAD DE LA INFORMACIÓN Y LOS DATOS DEL PRODUCTO, O QUE DICHA INFORMACIÓN Y DATOS O EL USO DEL PRODUCTO BRINDEN SEGURIDAD A SU HOGAR. USTED UTILIZA TODA LA INFORMACIÓN Y DATOS DEL PRODUCTO Y EL PRODUCTO A SU PROPIO CRITERIO Y RIESGO. USTED SERÁ EL ÚNICO RESPONSABLE POR (Y EZVIZ RENUNCIA A) CUALQUIER PÉRDIDA, RESPONSABILIDAD O DAÑOS AL CABLEADO, ACCESORIOS, ELECTRICIDAD, HOGAR, PRODUCTO, ACCESORIOS DEL PRODUCTO, COMPUTADORA, DISPOSITIVO MÓVIL Y CUALQUIER OTRO ARTÍCULO O ANIMALES DOMÉSTICOS, QUE RESULTEN DEL USO DE LA INFORMACIÓN O DATOS DEL PRODUCTO O DEL PRODUCTO. LA INFORMACIÓN Y LOS DATOS DEL PRODUCTO QUE PROPORCIONA EZVIZ NO PRETENDEN REEMPLAZAR A LOS MEDIOS DE OBTENCIÓN DE INFORMACIÓN DIRECTOS. POR EJEMPLO, UNA NOTIFICACIÓN PROVISTA CON EL PRODUCTO NO PRETENDE REEMPLAZAR A LAS INDICACIONES AUDIBLES Y VISIBLES EN EL HOGAR Y EN EL PRODUCTO, NI A UN SERVICIO DE MONITOREO DE TERCERAS PARTES.

Por favor no dude en contactar a su vendedor o a nuestro Servicio al Cliente si tiene alguna pregunta.

GARANTIE LIMITÉE

Nous vous remercions d'avoir acheté des produits Hangzhou EZVIZ Software Co., Ltd. (« EZVIZ »). Cette garantie limitée (« garantie ») confère à l'acheteur d'origine du produit EZVIZ des droits légaux spécifiques. Vous pouvez également bénéficier d'autres droits qui varient selon l'état, la province ou la juridiction. Cette garantie s'applique uniquement à l'acheteur d'origine du produit. Le terme « Acheteur d'origine » désigne tout consommateur ayant acheté le produit EZVIZ à un vendeur agréé. Les exonérations, exclusions et limitations de responsabilité en vertu de cette garantie ne s'appliqueront pas dans la mesure où la loi en vigueur l'interdit. Aucun distributeur, revendeur, agent ou employé n'est autorisé à apporter des modifications, extensions ou ajouts à cette garantie.

Votre produit EZVIZ est garanti pour une période de un (1) an à partir de la date d'achat contre les défauts de matériaux et de fabrication, ou toute période plus longue pouvant être requise par la loi du pays ou de la région où ce produit est vendu, quand il est utilisé normalement conformément au manuel d'utilisation.

Vous pouvez demander un service de garantie en contactant notre service clientèle.

Dans le cas où le produit EZVIZ sous garantie s'avère défectueux, EZVIZ, à sa discrétion, (i) réparera ou remplacera votre produit gratuitement ; (ii) échangera votre produit avec un produit équivalent fonctionnel ; ou (iii) remboursera le prix d'achat d'origine, à condition que vous fournissiez le reçu d'achat ou la copie d'origine, une brève explication du défaut et que vous renvoyez le produit dans son emballage d'origine. À l'entière discrétion d'EZVIZ, le produit ou les composants pourront être réparés ou remplacés par un produit ou des composants neufs ou remis à neuf. Cette garantie ne couvre pas les frais d'expédition, l'assurance ou tout autre frais accessoire occasionné par le retour du produit.

Il s'agit de votre seul et unique recours en cas de violation de la présente garantie, sauf disposition contraire dans le droit en vigueur. Tout produit réparé ou remplacé dans le cadre de cette garantie sera couvert par les termes de cette garantie pendant une durée maximale de quatre-vingt-dix (90) jours à compter de la date de livraison ou de la période de garantie initiale restante.

Cette garantie est nulle est non avenue :

- Si la réclamation au titre de la garantie est formulée hors garantie ou si aucune preuve d'achat n'est fournie.
- En cas de dysfonctionnement, de défaut ou de panne résultant manifestement d'un impact, d'une mauvaise manipulation, d'une altération, d'un usage contraire au mode d'emploi applicable, d'une tension secteur incorrecte, d'un accident, d'une perte, d'un vol, d'un incendie, d'une inondation ou d'une autre catastrophe naturelle, de dommages liés à l'expédition ou à des réparations effectuées par un personnel non autorisé.
- Pour tous les consommables, comme les piles, lorsque le dysfonctionnement est dû au vieillissement normal du produit.
- Pour les dommages esthétiques, notamment les rayures, les bosses et le plastique cassé sur les ports.
- Pour tout logiciel, même s'il est emballé ou vendu avec du matériel EZVIZ.
- Pour tout dommage ne résultant pas d'un défaut matériel ni d'un vice de fabrication.
- Pour le nettoyage de routine ainsi que l'usure esthétique et mécanique normale.

EXCLUSION DE GARANTIES

SAUF INDICATION CONTRAIRE DANS CETTE GARANTIE, ET DANS LES LIMITES MAXIMALES AUTORISÉES PAR LA LOI EN VIGUEUR, EZVIZ REJETTE TOUTES LES GARANTIES EXPRESSES, IMPLICITES ET STATUTAIRES EN CE QUI CONCERNE LE PRODUIT, INCLUANT LES GARANTIES IMPLICITES DE GARANTIE MARCHANDE ET D'ADÉQUATION À UN USAGE PARTICULIER, À LA DURÉE DE TOUTES GARANTIES OU CONDITIONS IMPLICITES APPLICABLES À LA DURÉE DE CETTE GARANTIE, À LA SÉCURITÉ DU PRODUIT, OU À LA DISPONIBILITÉ ET À LA FIABILITÉ DES INFORMATIONS OU DES DONNÉES DU PRODUIT.

REMARQUE : CERTAINS ÉTATS OU JURISDICTIONS N'AUTORISANT PAS LA LIMITATION DE LA DURÉE D'UNE GARANTIE IMPLICITE, IL EST DONC POSSIBLE QUE LA LIMITATION CI-DESSUS NE S'APPLIQUE PAS À VOUS.

LIMITATION DES DOMMAGES

EZVIZ NE SERA EN AUCUN CAS RESPONSABLE DES DOMMAGES CONSÉCUTIFS, ACCESSOIRES, EXEMPLAIRES OU SPÉCIAUX, Y COMPRIS TOUT DOMMAGE POUR PERTE DE DONNÉES OU DE BÉNÉFICES, LIÉE À LA PRÉSENTE GARANTIE OU AU PRODUIT. LA RESPONSABILITÉ CUMULATIVE TOTALE D'EZVIZ DÉCOULANT DE CETTE GARANTIE OU DU PRODUIT NE DÉPASSERA PAS LE MONTANT RÉELLEMENT PAYÉ POUR LE PRODUIT PAR L'ACHETEUR D'ORIGINE.

REMARQUE : CERTAINS ÉTATS OU JURISDICTIONS N'AUTORISANT PAS L'EXCLUSION OU LA LIMITATION DES DOMMAGES ACCESSOIRES OU INDIRECTS, DE SORTE QUE LA LIMITATION OU L'EXCLUSION CI-DESSUS PEUVENT NE PAS S'APPLIQUER À VOUS.

LIMITATION DE RESPONSABILITÉ

LES RENSEIGNEMENTS ET LES DONNÉES DU PRODUIT SONT FOURNIS « TELS QUELS » ET « EN L'ÉTAT ». EZVIZ NE DÉCLARE, NE GARANTIT NI NE PROMET D'AUCUNE MANIÈRE QUE LES RENSEIGNEMENTS ET LES DONNÉES DU PRODUIT SERONT DISPONIBLES, PRÉCIS OU FIABLES, NI QUE LES RENSEIGNEMENTS ET LES DONNÉES DU PRODUIT OU L'USAGE DU PRODUIT GARANTIRONT LA SÉCURITÉ DE VOTRE DOMICILE. LES RENSEIGNEMENTS, LES DONNÉES ET LE PRODUIT LUI-MÊME SONT UTILISÉS À VOTRE SEULE DISCRÉTION ET À VOS PROPRES RISQUES. VOUS SEREZ L'UNIQUE RESPONSABLE (ET EZVIZ DÉCLINE TOUTE RESPONSABILITÉ) POUR TOUTES LES PERTES, RESPONSABILITÉS OU DOMMAGES, NOTAMMENT RELATIFS À VOTRE CÂBLAGE, VOTRE ÉCLAIRAGE, VOTRE ÉLECTRIQUE, VOTRE DOMICILE, VOTRE PRODUIT, LES PÉRIPHÉRIQUES DE VOTRE PRODUIT, VOTRE ORDINATEUR, VOTRE APPAREIL MOBILE ET TOUT AUTRE OBJET OU ANIMAL DE COMPAGNIE, RÉSULTANT DE VOTRE USAGE DES RENSEIGNEMENTS, DES DONNÉES OU DU PRODUIT LUI-MÊME. LES RENSEIGNEMENTS ET LES DONNÉES DU PRODUIT FOURNIS PAR EZVIZ NE SAURAIENT REMPLACER UN MOYEN DIRECT D'OBTENIR CES RENSEIGNEMENTS. PAR EXEMPLE, UNE NOTIFICATION FOURNIE À TRAVERS LE PRODUIT NE SAURAIT REMPLACER DES INDICATIONS AUDIBLES ET VISIBLES AU DOMICILE ET SUR LE PRODUIT, NI UN SERVICE DE SURVEILLANCE TIERS.

N'hésitez pas à contacter votre vendeur ou notre service clientèle si vous avez des questions.

GARANTIA LIMITADA

Agradecemos por adquirir os produtos Hangzhou EZVIZ Software Co., Ltd. ("EZVIZ"). Esta garantia limitada concede a você, comprador original do produto EZVIZ, direitos legais específicos. Você também pode ter outros direitos legais que variam de acordo com o país, estado ou jurisdição. Esta garantia se aplica apenas ao comprador original do produto. "Comprador original" significa qualquer consumidor que tenha adquirido o produto EZVIZ de um vendedor autorizado. As isenções de responsabilidade, exclusões e limitações sob esta garantia não se aplicarão na medida proibida pela lei aplicável. Nenhum distribuidor, revendedor, agente ou funcionário está autorizado a fazer nenhuma modificação, extensão ou adição a esta garantia.

O seu produto EZVIZ tem garantia por um período de um (1) ano a partir da data da compra contra defeitos de material e mão de obra, ou por um período mais longo, conforme exigido por lei no país ou estado em que o produto é vendido, quando usado normalmente de acordo com o manual do usuário.

Você pode solicitar o serviço de garantia entrando em contato com o nosso Serviço de Atendimento ao Cliente.

Para qualquer produto EZVIZ com defeito na garantia, a EZVIZ, a seu critério, (i) reparará ou substituirá seu produto gratuitamente; (ii) trocará seu produto por um produto com função equivalente; ou (iii) reembolsará o valor da compra original, desde que você forneça o original ou uma cópia do recibo da compra, uma breve explicação do defeito e devolva o produto em sua embalagem original. A critério exclusivo da EZVIZ, o reparo pode ser feito com componentes novos ou reconicionados. O mesmo se aplica à troca do produto. Esta garantia não cobre os custos de remessa, seguro ou quaisquer outros encargos incidentais incorridos por você na devolução do produto.

Exceto onde proibido por lei aplicável, este é o seu único e exclusivo recurso por violação desta garantia. Qualquer produto que tenha sido reparado ou substituído sob esta garantia será coberto pelos termos desta garantia por mais noventa (90) dias a partir da data de entrega ou do período de garantia original restante.

Esta garantia não se aplica e é nula:

- Se a reivindicação de garantia for feita fora do prazo de garantia ou se a prova de compra não for fornecida.
- Por qualquer mau funcionamento, defeito ou falha causada ou resultante da evidência de impacto; manuseio incorreto; adulteração; uso contrário ao manual de instruções aplicável; tensão de linha de energia incorreta; acidente; perda; roubos; fogo; inundação; ou outros desastres naturais; danos no transporte; ou danos resultantes de reparos realizados por pessoal não autorizado.
- Para peças consumíveis, como baterias, em que o mau funcionamento é devido ao envelhecimento natural do produto.
- Danos estéticos, incluindo, entre outros, arranhões, amassados e plásticos quebrados nas portas.
- Qualquer software, mesmo se fizer parte da remessa ou tiver sido vendido com o hardware EZVIZ.
- Por quaisquer outros danos, exceto os defeitos de material ou mão de obra.
- Limpeza de rotina, desgaste estético e mecânico normais.

LIMITAÇÃO DE GARANTIAS

EXCETO COMO DECLARADO ACIMA NESTA GARANTIA, E NO MÁXIMO PERMITIDO PELA LEI APLICÁVEL, A EZVIZ RENUNCIA A TODAS AS GARANTIAS E CONDIÇÕES EXPRESSAS, IMPLÍCITAS E ESTATUTÁRIAS RELATIVAS AO PRODUTO, INCLUINDO AS GARANTIAS IMPLÍCITAS DE NEGOCIABILIDADE E ADEQUAÇÃO A UMA FINALIDADE ESPECÍFICA, A DURAÇÃO DE QUALQUER GARANTIA OU CONDIÇÃO IMPLÍCITA APLICÁVEL À DURAÇÃO DESTA GARANTIA, À SEGURANÇA DO PRODUTO OU À DISPONIBILIDADE E CONFIABILIDADE DAS INFORMAÇÕES OU DADOS DO PRODUTO.

OBSERVAÇÃO: ALGUNS ESTADOS OU JURISDIÇÕES NÃO PERMITEM LIMITAÇÕES POR QUANTO TEMPO UMA GARANTIA IMPLÍCITA DURE, PORTANTO, A LIMITAÇÃO ACIMA PODE NÃO SE APLICAR A VOCÊ.

LIMITAÇÃO DE DANOS

EM NENHUM CASO A EZVIZ SERÁ RESPONSÁVEL POR QUAISQUER DANOS CONSEQUENCIAIS, INCIDENTAIS, PUNITIVOS OU ESPECIAIS, INCLUINDO QUALQUER DANO POR DADOS OU LUCROS PERDIDOS, DECORRENTES OU RELACIONADOS A ESTA GARANTIA OU AO PRODUTO, E A RESPONSABILIDADE TOTAL CUMULATIVA DA EZVIZ DECORRENTE OU RELACIONADA A ESTA GARANTIA OU O PRODUTO NÃO EXCEDERÁ O VALOR PAGO PELO PRODUTO PELO COMPRADOR ORIGINAL.

OBSERVAÇÃO: ALGUNS ESTADOS OU JURISDIÇÕES NÃO PERMITEM A EXCLUSÃO OU LIMITAÇÃO DE DANOS INCIDENTAIS OU CONSEQUENCIAIS, POR ISSO A LIMITAÇÃO OU EXCLUSÃO ACIMA PODE NÃO SE APLICAR A VOCÊ.

LIMITAÇÃO DE RESPONSABILIDADE

TODAS AS INFORMAÇÕES E DADOS DO PRODUTO SÃO FORNECIDOS PARA SUA CONVENIÊNCIA "NO ESTADO EM QUE SE ENCONTRAM" E "CONFORME A DISPONIBILIDADE". A EZVIZ NÃO REPRESENTA, AUTORIZA OU GARANTE QUE AS INFORMAÇÕES E DADOS DO PRODUTO ESTEJAM DISPONÍVEIS, PRECISOS OU CONFIÁVEIS OU QUE AS INFORMAÇÕES E DADOS DO PRODUTO OU O USO DO PRODUTO FORNECERÃO SEGURANÇA EM SUA CASA. VOCÊ UTILIZA TODAS AS INFORMAÇÕES, DADOS DO PRODUTO E O PRODUTO POR SUA PRÓPRIA CONTA E RISCO. VOCÊ SERÁ ÚNICO RESPONSÁVEL POR (E A EZVIZ RENUNCIA A) QUALQUER OU TODAS AS PERDAS, RESPONSABILIDADE OU DANOS, INCLUINDO A SUA FIAÇÃO, ACESSÓRIOS, ELÉTRICIDADE, CASA, PRODUTO, PERIFÉRICOS DO PRODUTO, COMPUTADOR, DISPOSITIVO MÓVEL E TODOS OS OUTROS ITENS E PETS, RESULTANTE DO USO DAS INFORMAÇÕES, DADOS OU PRODUTOS DO PRODUTO. AS INFORMAÇÕES E DADOS DO PRODUTO FORNECIDOS PELA EZVIZ NÃO SÃO DESTINADOS A SUBSTITUIR OS MEIOS DIRETOS DE OBTER INFORMAÇÕES. POR EXEMPLO, UMA NOTIFICAÇÃO FORNECIDA POR MEIO DO PRODUTO NÃO É DESTINADA A SUBSTITUIR INDICAÇÕES SONORAS E VISÍVEIS NA CASA E NO PRODUTO, NEM PARA UM SERVIÇO DE MONITORAMENTO DE TERCEIROS.

Em caso de dúvida não deixe de entrar em contato com seu vendedor ou com o nosso Serviço de Atendimento ao Cliente.

